



**RADOFORM**  
radom.do.pakiranja

## TRANSPORTNA AMBALAŽA



Vrhunska kvaliteta



Izrada po mjeri



Besplatna dostava



Više od 1800 proizvoda



# Dobrodošli u **RADOFORM**



Naš asortiman koji se sastoji od preko **1800** artikala je toliko svestran koliko i zahtjevi naših kupaca. Od kartona, preko posebnih zaštita pri transportu, pa sve do papira za zamatanje poklona, ručnih viličara i papirnatih ručnika - **RADOFORM** nudi otpremna pakiranja, opremanje radnih mjesta i higijenu na radnom mjestu te ne ostavlja niti jednu želju neispunjenom.

Međutim, **RADOFORM** nudi više i u odnosu na usluge i kompetentno savjetovanje. Bez obzira radi li se o standardnoj narudžbi ili ispunjavanju posebnih želja kupaca, za naše kupce imamo uvijek najbolje rješenje.

**RADOFORM** je prisutan na hrvatskom tržištu od 2006. godine kada je otvorena podružnica grupacije MEDEWO čija stručnost, iskustvo i savjetovanje su učinili **RADOFORM** jednim od vodećih ponuđača pakiranja u Hrvatskoj kao što je i MEDEWO u zemljama Europske unije u kojima je prisutan. Upisivanjem u registar trgovačkog suda u Zagrebu 16.06.2014. **RADOFORM** se zbog načela grupacije i načina poslovanja odvaja od grupacije i postaje samostalno poduzeće, ali i dalje jednaki i jedini poslovni partner s MEDEWO-m.

Posao u **RADOFORM**-u obilježen je našim vodećim motom koji prije svega počiva na međusobnom poštivanju vrijednosti. I to kako interno, tako i prema našim kupcima i dobavljačima. Za nas to čini temelj kako bismo mogli pružati optimalnu i vrhunsku uslugu. Strateškim pristupom osiguravamo visok stupanj kvalitete i brinemo za zadovoljstvo naših partnera.

**RADOFORM** zapošljava vrlo kvalitetan kadar koji svojim znanjem i iskustvom svakim danom ispunjava sve veće zahtjeve svojih klijenata. Konstantnim ulaganjem u edukaciju motiviranih zaposlenika približavamo se ostvarenju svih ciljeva. Iznimno snažnom IT podrškom te modernim tehnološkim logističkim rješenjima koja nastaju kao produkt znanja i iskustva svojeg tima se svakodnevno približavamo svom cilju - da se na tržištu pozicioniramo kao lider u ponudi rješenja za pakiranja.



Međunarodno iskustvo, mlad i energičan tim zaposlenika, snažna IT infrastruktura i višegodišnja tradicija već poslovično osiguravaju ispunjenje očekivanja svojih klijenata.

Iskušajte nas! Rado ćemo Vam dokazati da kod nas postoji više od pakiranja. Zadovoljan klijent najvažnije je načelo kojim se rukovodimo u poslovanju.

*Tim* **RADOFORM**

# RADOFORM poslovanje



Ljubazno i profesionalno osoblje koje Vam je uvijek spremno pomoći



Mogućnost izrade po mjeri ili prodaja univerzalnih proizvoda



Vrhunska kvaliteta



Više od 1800 proizvoda



Sve proizvode možete pronaći u katalogu i na web stranici [www.radoform.hr](http://www.radoform.hr)



**BESPLATNA DOSTAVA**

za narudžbe iznad 160 €

## USLUGA PO MJERI

**Imate samo jednu priliku da ostavite dobar prvi dojam!**

U svijetu u kojem se proizvodi lako zamjenjuju, važno je osvojiti kupce i samom ambalažom za pakiranje. Je li Vaše ime na ambalaži za pošiljku? Postoji li za Vaše proizvode ambalaža po mjeri? Vaš će kupac znati cijeniti profesionalnost. Od početka morate imati pozitivan imidž.



**Kartonski kutnici s individualnim dotiskom**

Jednostavno nas nazovite!

T: 01/333 6820



**odgovarajuća profesionalna pakiranja**

ušteda vremena potrebnog za pakiranje - sigurno otpremanje



**ušteda materijala za ispunu i oblaganje**

manji troškovi nabave



**mogućnost tiska**

mogućnost dotiska za profesionalnije pakiranje ili transport Vaših proizvoda

# DO SVOJIH KUTIJA PO MJERI

## brzo i jednostavno

1



### Nazovite našeg stručnog savjetnika

i on će Vam pomoći naći najbolje rješenje za Vas:

#### BITNO JE NAVESTI:

- dimenzije i težinu vašeg proizvoda
- skadištenje i način otpreme
- upute kako Vi pakirate proizvode

2



Naš će Vam savjetnik telefonski ili putem emaila dati **savjete** za kutije i formate

3



Nakon što se odlučite za način izrade i količinu, dobit ćete **ponudu**

4



Nakon što pristanete na ponudu kreće se u izradu **Vaše ambalaže po mjeri** i dostavlja se u što kraćem roku.



## KONTAKTIRAJTE NAS

Posjetite nas na **WEBSHOPU**  
i preplatite se na **NEWSLETTER!**



[www.radoform.hr](http://www.radoform.hr)



**AKTUALNE INFORMACIJE**

- o novim proizvodima,  
akcijama i ponudama



Za više informacija možete  
nas kontaktirati na:

**01/ 333 68 20**



<b>Kartonska ambalaža</b>	<b>6 - 35</b>	
<b>Otpremna pakiranja</b>	<b>36 - 49</b>	
<b>Lijepljenje i označavanje</b>	<b>50 - 69</b>	
<b>Ispuna</b>	<b>70 - 79</b>	
<b>Površinska zaštita</b>	<b>80 - 97</b>	
<b>Paletiranje i stretch folija</b>	<b>98 - 115</b>	
<b>Termo pakiranja</b>	<b>116 - 121</b>	
<b>Antikorozivna ambalaža</b>	<b>122 - 127</b>	
<b>Plastična ambalaža</b>	<b>128 - 147</b>	
<b>Posebna ambalaža</b>	<b>148 - 157</b>	
<b>Kutije i spremnici</b>	<b>158 - 163</b>	
<b>Darovna ambalaža</b>	<b>164 - 177</b>	
<b>Higijena na radnom mjestu</b>	<b>178 - 184</b>	
<b>Opremanje radnih mjesta</b>	<b>184 - 191</b>	
<b>Uređaji i aparati</b>	<b>192 - 201</b>	



# Kartonska ambalaža



▪ Preklopive kutije, 1-valne, smeđe .....	12
▪ Preklopive kutije, 1-valne, bijele .....	15
▪ Preklopive kutije, 2-valne, smeđe .....	16
▪ Preklopive kutije, 3-valne, smeđe .....	18
▪ Preklopive kutije, 1-valne, kvadratne, smeđe .....	18
▪ Kutijice od punog kartona, bijele .....	19
▪ Preklopive kutije, 1 ili 2-valne, kvadratne, smeđe ....	19
▪ Kutije za opasne tvari, s UN certifikatom, smeđe ....	20
▪ NIVO-BOX, smeđe .....	21
▪ QUICK-BOX, brzo sklopive, smeđe .....	22
▪ QUICK-BOX, brzo sklopive, smeđe .....	23
▪ QUICK-BOX, brzo sklopive, bijele .....	24
▪ QUICK-BOX •Light•, brzo sklopive, smeđe .....	25
▪ Dugačke kutije, smeđe .....	26
▪ Dugačke kutije, gore sklopive, smeđe .....	26
▪ Dugačke kutije, teleskopske, smeđe .....	27
▪ MECAPOST •Plus• Trapezaste kutije .....	27
▪ SOFT-PAC Kutije sa zaštitnom spužvom .....	28
▪ Z-BOX Kutije za selidbu .....	28
▪ Kartonske kutije za boce .....	29
▪ Kutije za boce sa kartonskom zaštitom .....	29
▪ Kutije s prozirnim poklopcem, bijele .....	30
▪ Kutije s prozirnim poklopcem, smeđe .....	30
▪ Kutije s kartonskim poklopcem, smeđe .....	31
▪ Kvadratne kutije s poklopcem .....	31
▪ Kutije s kartonskim poklopcem, bijele .....	32
▪ Skladišne kutije od valovitog kartona .....	32
▪ Dostavne kutije, povratne, smeđe .....	33
▪ Dostavne kutije, obične, smeđe .....	33
▪ Kutije za otpad, smeđe .....	34
▪ Kutije od šperploče bez palete .....	34
▪ Kutije od šperploče sa drvenom paletom .....	35
▪ Kutije od šperploče za opasne tvari .....	35



## Valoviti karton izrađen je od 100% obnovljivih sirovina

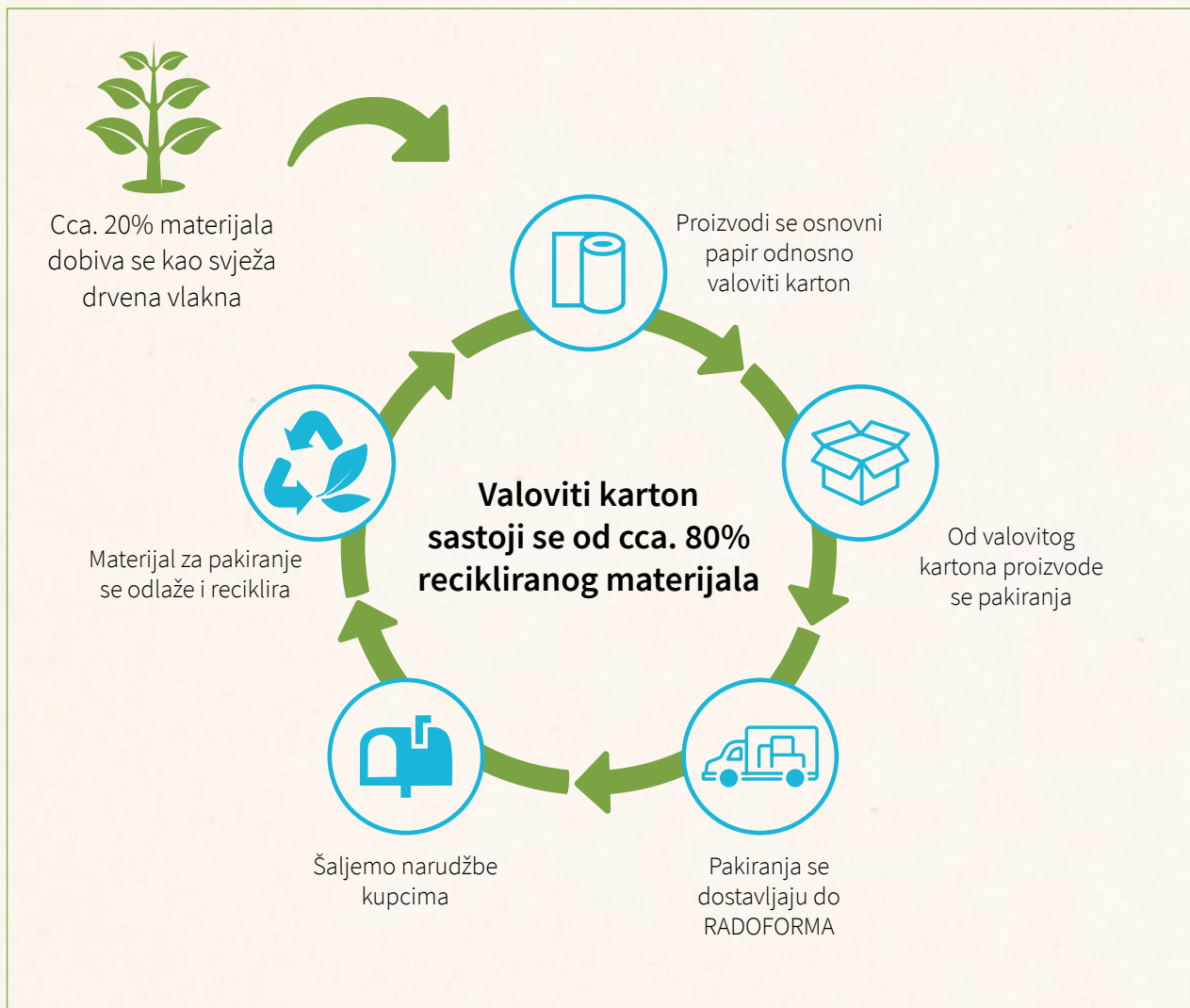

## Valovita ljepenka nije samo valovita ljepenka! Isplati se pogledati točne komponente materijala:



### Broj slojeva

Ovisno o broju slojeva, govorimo o jednovalnoj, dvovalnoj ili trovalnoj ljepenki, to jest troslojnoj, peteroslojnoj i sedmeroslojnoj ljepenki

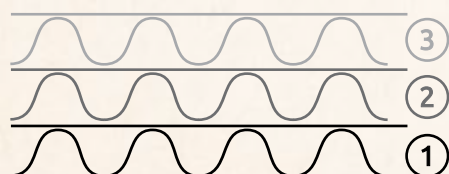



### Kvaliteta papira

Gramatura papira (određena u g/m<sup>2</sup>) i kvaliteta papirnih vlakana jako variraju. Prema tome, postoji razlika između:

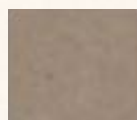

#### Šrenc papir

Reciklirana vlakna starog papira svih vrsta.

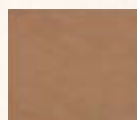

#### Testliner papir

Kvalitetnija reciklirana vlakna.



#### Kraft liner papir

Najmanje 80% svježih ili primarnih vlakana.



Vrlo je jednostavno saznati o kojoj se vrsti valovitog kartona radi: pomoću jednadžbe

**1**

Prikazuje valove ovdje 1-valno



**15**

Označava površinsko opterećenje ovdje 15 kg

**B**

Vrsta vala ovdje B-val

**2**

Prikazuje valove ovdje 2-valno



**20**

Označava površinsko opterećenje ovdje 20 kg

**EB**

Vrsta vala ovdje EB-val



### Tip vala

Visine vala (h) i razmak između valova (t) određuju koja je vrsta vala i koja svojstva nudi:

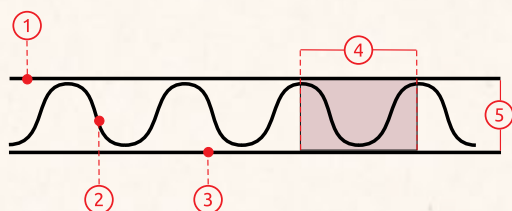

1 - vanjski sloj

2 - valoviti sloj

3 - unutarnji sloj

4 - razmak između valova

5 - visina vala



### Uobičajene vrste:

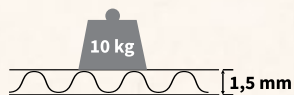

#### E - VAL / mikro val

- dobar za ispis

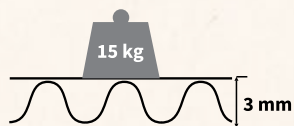

#### B - VAL / fini val

- idealno za pakiranje lakših predmeta
- često se koristi za višeslojni karton

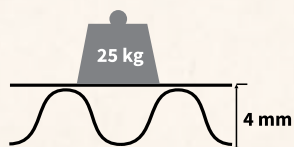

#### C - VAL / grubi val

- amortizira i podnosi opterećenje

Kod višeslojnog valovitog kartona često se kombiniraju različite vrste kako bi se imalo koristi od različitih svojstava.





Sve su kutije prikladne za **euro palete dimenzija 1200x800 mm:**  
 metode slaganja za učinkovito pakiranje palete  
 bez neiskorištenog prostora

U tablici pokraj su identificirani brojevi od 1 do 13.

Učinkovito koristite prostor na paleti i štedite na nepotrebnom materijalu prilikom učvršćivanja palete.

1 kutija po razini palete



1



2 kutije po razini palete



2



2 kutije po razini palete



3



3 kutije po razini palete

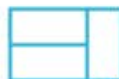

4



4 kutije po razini palete



5



4 kutije po razini palete



6



6 kutija po razini palete



7



8 kutija po razini palete



8



12 kutija po razini palete



9



12 kutija po razini palete



10



16 kutija po razini palete



11



15 kutija po razini palete



12



20 kutija po razini palete



13





## Sve opcije slaganja na jednom mjestu

Dužina	Širina	Visina	Broj slike	Br. Art.	Opis	Broj str.
229	190	120	13	1309T004	PREKLOPIVE KUTIJE, 1-VALNE SMEĐA	12
275	195	30	11	1790T02	KUTIJE ZA OPASNE TVARI S UN CERTIFIKATOM	20
229	190	200	13	1307T007	PREKLOPIVE KUTIJE, 1-VALNE SMEĐA	12
275	195	300	11	1770T702	KUTIJE ZA OPASNE TVARI S UN CERTIFIKATOM	20
289	189	90	11	1310T005	PREKLOPIVE KUTIJE, 1-VALNE SMEĐA	12
289	189	90	11	1702T005	PREKLOPIVE KUTIJE, 2-VALNE SMEĐA	16
289	189	140	11	1313T008	PREKLOPIVE KUTIJE, 1-VALNE SMEĐA	12
289	189	140	11	1703T007	PREKLOPIVE KUTIJE, 2-VALNE SMEĐA	16
289	189	185	11	1329T031	PREKLOPIVE KUTIJE, 1-VALNE SMEĐA	12
289	189	260	11	1314T011	PREKLOPIVE KUTIJE, 1-VALNE SMEĐA	12
289	229	140	10	1316T010	PREKLOPIVE KUTIJE, 1-VALNE SMEĐA	12
289	229	190	10	1320T013	PREKLOPIVE KUTIJE, 1-VALNE SMEĐA	12
289	189	140	11	1901T218W	PREKLOPIVE KUTIJE, 1-VALNE, BIJELE	15
289	229	190	10	1901T221W	PREKLOPIVE KUTIJE, 1-VALNE, BIJELE	15
292	230	110	10	1303T292	QUICK-BOX, LIGHT	25
370	370	370	7	1793T150	PREKLOPIVE KUTIJE, 3-VALNE SMEĐA	18
380	275	275	8	1708T029	PREKLOPIVE KUTIJE, 2-VALNE SMEĐA	16
385	282	180	8	1705T019	PREKLOPIVE KUTIJE, 2-VALNE SMEĐA	16
385	285	250	7	1706T027	PREKLOPIVE KUTIJE, 2-VALNE SMEĐA	16
387	189	140	9	1328T033	PREKLOPIVE KUTIJE, 1-VALNE SMEĐA	13
387	282	135	8	1323T015	PREKLOPIVE KUTIJE, 1-VALNE SMEĐA	13
387	282	180	8	1325T020	PREKLOPIVE KUTIJE, 1-VALNE SMEĐA	13
387	282	240	8	1325T031	PREKLOPIVE KUTIJE, 1-VALNE SMEĐA	13
387	282	300	8	1409T039	PREKLOPIVE KUTIJE, 1-VALNE SMEĐA	13
387	282	285	8	1433T034	PREKLOPIVE KUTIJE, 1-VALNE SMEĐA	13
387	387	185	7	1431T035	PREKLOPIVE KUTIJE, 1-VALNE SMEĐA	19
387	387	250	7	1411T040	PREKLOPIVE KUTIJE, 1-VALNE SMEĐA	19
387	387	300	7	1415T048	PREKLOPIVE KUTIJE, 1-VALNE SMEĐA	19
387	387	385	7	1418T060	PREKLOPIVE KUTIJE, 1-VALNE SMEĐA	19
387	282	180	8	1901T235W	PREKLOPIVE KUTIJE, 1-VALNE, BIJELE	15
387	282	250	8	1901T303W	PREKLOPIVE KUTIJE, 1-VALNE, BIJELE	15
387	282	290	8	1901T305W	PREKLOPIVE KUTIJE, 1-VALNE, BIJELE	15
390	290	250	8	1408T030	PREKLOPIVE KUTIJE, 1-VALNE SMEĐA	13
390	390	430	8	1790T906	KUTIJE ZA OPASNE TVARI S UN CERTIFIKATOM	20
570	370	370	6	1793T178	PREKLOPIVE KUTIJE, 3-VALNE SMEĐA	18
570	370	430	6	1790T907	KUTIJE ZA OPASNE TVARI S UN CERTIFIKATOM	20
575	375	415	6	1444T089	PREKLOPIVE KUTIJE, 1-VALNE SMEĐA	18
575	375	480	6	1720T108	PREKLOPIVE KUTIJE, 2-VALNE SMEĐA	17
583	390	380	6	1799T060	KUTIJE ZA SELIDBU Z-BOX	28
585	385	120	6	1419T028	PREKLOPIVE KUTIJE, 1-VALNE SMEĐA	14

Dužina	Širina	Visina	Broj slike	Br. Art.	Opis	Broj str.
585	385	190	6	1421T041	PREKLOPIVE KUTIJE, 1-VALNE SMEĐA	14
585	385	285	6	1422T064	PREKLOPIVE KUTIJE, 1-VALNE SMEĐA	14
585	385	285	6	1715T065	PREKLOPIVE KUTIJE, 2-VALNE SMEĐA	17
585	385	385	6	1717T090	PREKLOPIVE KUTIJE, 2-VALNE SMEĐA	17
585	385	390	6	1424T093	PREKLOPIVE KUTIJE, 1-VALNE SMEĐA	14
585	385	490	6	1434T037	PREKLOPIVE KUTIJE, 1-VALNE SMEĐA	14
585	385	310	6	1901T320W	PREKLOPIVE KUTIJE, 1-VALNE, BIJELE	15
755	580	450	3	1443T027	PREKLOPIVE KUTIJE, 1-VALNE SMEĐA	14
760	560	100	3	1437T042	PREKLOPIVE KUTIJE, 1-VALNE SMEĐA	14
770	570	550	3	1790T908	KUTIJE ZA OPASNE TVARI S UN CERTIFIKATOM	20
770	570	570	3	1793T250	PREKLOPIVE KUTIJE, 3-VALNE SMEĐA	18
775	375	375	4	1724T120	PREKLOPIVE KUTIJE, 2-VALNE SMEĐA	17
775	575	475	3	1731T210	PREKLOPIVE KUTIJE, 2-VALNE SMEĐA	17
775	575	570	3	1427T254	PREKLOPIVE KUTIJE, 1-VALNE SMEĐA	14
775	575	770	3	1725T500	PREKLOPIVE KUTIJE, 2-VALNE SMEĐA	17
775	575	375	3	1730T180	PREKLOPIVE KUTIJE, 2-VALNE	17
775	575	575	3	1733T260	PREKLOPIVE KUTIJE, 2-VALNE	17
790	290	290	5	1436T039	PREKLOPIVE KUTIJE, 1-VALNE SMEĐA	14
795	394	440	4	1447T139	PREKLOPIVE KUTIJE, 1-VALNE SMEĐA	14
1050	785	150	1	1441T125	PREKLOPIVE KUTIJE, 1-VALNE SMEĐA	14
1170	770	840	1	1793T256	PREKLOPIVE KUTIJE, 3-VALNE SMEĐA	18
1175	775	1070	1	1750T999	PREKLOPIVE KUTIJE, 2-VALNE SMEĐA	17
1185	385	250	2	1426T114	PREKLOPIVE KUTIJE, 1-VALNE SMEĐA	14
1185	785	770	1	1740T735	PREKLOPIVE KUTIJE, 2-VALNE SMEĐA	17



### BESPLATNA DOSTAVA

za narudžbe  
iznad 160 €



### BESPLATNI UZORAK

Naručite besplatan uzorak i uvjerite se da je samo kvaliteta pravi izbor Vašem proizvodu.





# Preklopive kutije, 1-valne, smeđe

za proizvode do 30 kg

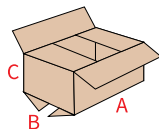

- troslojne kutije od **krafta**
- **visokokvalitetne kutije** - odgovaraju normama EU glede otpornosti na pucanje, probijanje i otpora brida na pritisak
- **precizna izrada** - navedene unutrašnje dimenzije potpuno su pouzdane
- **veliki izbor** - ostale dimenzije 1-valnih kutija možete pronaći na slijedećoj stranici
- **štede prostor** - isporučuju se položeno
- **pogodne za okoliš** - 100%-tna mogućnost recikliranja



Za teže proizvode, preko 30 kg, preporučamo 2-valne i 3-valne kutije koje se nalaze na str. 16-18

## Skladišni asortiman

280 mm

Artikl br.	Unutrašnje dim. A x B x C mm	Kvaliteta, Debljina mat.	Kom./snop	Kom./paleta	Prodajna jedinica	1 snop.	2 snop.	4 snop.	8 snop.	1 pal.
1304T002	140 × 120 × 80	B-val 1,5 mm	25	6000	kom. EUR/kom.	25 0,60402	50 0,52299	100 0,44197	200 0,22835	6000 0,2284
1305T001	177 × 110 × 167	B-val 3,0 mm	25	2400	kom. EUR/kom.	25 0,60402	50 0,50826	100 0,41987	200 0,40514	2400 0,25781
1305T003	195 × 145 × 92	B-val 3,0 mm	25	3000	kom. EUR/kom.	25 0,66295	50 0,53773	100 0,46407	200 0,41987	3000 0,25781
1305T008	228 × 110 × 218	B-val 3,0 mm	25	1950	kom. EUR/kom.	25 0,90603	50 0,82500	100 0,65558	200 0,58192	1950 0,41987
1306T006	229 × 155 × 120	B-val 3,0 mm	25	2400	kom. EUR/kom.	25 0,80291	50 0,69978	100 0,58192	200 0,53773	2400 0,34621
1309T004	229 × 189 × 120	B-val 3,0 mm	25	1800	kom. EUR/kom.	25 0,83974	50 0,73661	100 0,66295	200 0,58192	1800 0,40514
1307T007	229 × 189 × 200	B-val 3,0 mm	50	1800	kom. EUR/kom.	50 0,97969	100 0,85447	200 0,74398	400 0,67768	1800 0,52299
1311T004	230 × 130 × 150	B-val 3,0 mm	25	2600	kom. EUR/kom.	25 0,4788	50 0,42723	100 0,36094	200 0,33148	2600 0,32411
1310T002	280 × 125 × 270	B-val 3,0 mm	25	1950	kom. EUR/kom.	25 1,13	50 0,97969	100 0,85447	200 0,80291	1950 0,55982
1311T024	287 × 220 × 140	B-val 3,0 mm	25	1200	kom. EUR/kom.	25 1,00	50 0,87657	100 0,80291	200 0,69978	1200 0,53773
1310T005	289 × 189 × 90	B-val 3,0 mm	25	1800	kom. EUR/kom.	25 0,85447	50 0,74398	100 0,66295	200 0,60402	1800 0,40514
1313T008	289 × 189 × 140	B-val 3,0 mm	25	1500	kom. EUR/kom.	25 0,97233	50 0,85447	100 0,73661	200 0,67768	1500 0,5090
1329T031	289 × 189 × 185	B-val 3,0 mm	25	1200	kom. EUR/kom.	25 1,22	50 1,05	100 0,92076	200 0,81764	1200 0,55982
1314T011	289 × 189 × 260	B-val 3,0 mm	25	600	kom. EUR/kom.	25 1,27	50 1,13	100 0,97233	200 0,85447	600 0,65558
1316T010	289 × 229 × 140	B-val 3,0 mm	25	1200	kom. EUR/kom.	25 1,02	50 0,89867	100 0,81764	200 0,74398	1200 0,5090
1320T013	289 × 229 × 190	B-val 3,0 mm	25	1200	kom. EUR/kom.	25 1,18	50 1,04	100 0,89867	200 0,82500	1200 0,55982
1332T025	295 × 285 × 242	B-val 3,0 mm	25	600	kom. EUR/kom.	25 1,87	50 1,64	100 1,31	200 1,18	600 1,00
1332T041	300 × 300 × 200	B-val 3,0 mm	25	550	kom. EUR/kom.	25 1,48	50 1,32	100 1,17	200 0,98706	550 0,77344
1315T009	303 × 215 × 135	B-val 3,0 mm	25	1200	kom. EUR/kom.	25 1,02	50 0,89867	100 0,82500	200 0,74398	1200 0,53773
1321T014	303 × 215 × 200	B-val 3,0 mm	25	1200	kom. EUR/kom.	25 1,05	50 0,95760	100 0,85447	200 0,80291	1200 0,66295
1318T017	303 × 215 × 250	B-val 3,0 mm	25	600	kom. EUR/kom.	25 1,22	50 1,05	100 0,97233	200 0,87657	600 0,69978

B-val 1,5 mm

B-val 3,0 mm

Minimalna količina za naručivanje je 1 snop.

## Preklopive kutije, 1-valne, smeđe



## Skladišni asortiman

Artikl br.	Unutrašnje dim. A x B x C mm	Kvaliteta, Debljina mat.	Kom./ snop	Kom./ paleta	Prodajna jedinica	1 snop.	2 snop.	4 snop.	8 snop.	1 pal.
1326T022	303 × 215 × 300	B-val 3,0 mm	25	600	kom. EUR/kom.	25 1,32	50 1,16	100 1,05	200 0,97233	600 0,75871
1327T026	310 × 215 × 200	B-val 3,0 mm	25	1200	kom. EUR/kom.	25 1,13	50 1,00	100 0,89867	200 0,82500	1200 0,55982
1327T028	325 × 230 × 160	B-val 3,0 mm	25	1300	kom. EUR/kom.	25 0,87657	50 0,74398	100 0,65558	200 0,60402	1300 0,58192
1327T030	325 × 235 × 225	B-val 3,0 mm	25	650	kom. EUR/kom.	25 1,04	50 0,89867	100 0,80291	200 0,73661	650 0,67768
1319T012	338 × 238 × 130	B-val 3,0 mm	25	1200	kom. EUR/kom.	25 1,18	50 1,04	100 0,97233	200 0,85447	1200 0,62612
1408T008	350 × 172 × 135	C-val 4,0 mm	20	880	kom. EUR/kom.	20 0,90603	40 0,80291	80 0,69978	160 0,64085	880 0,50826
1331T043	355 × 260 × 400	B-val 4,0 mm	25	600	kom. EUR/kom.	25 1,99	50 1,77	100 1,53	200 1,38	600 1,16
1408T018	380 × 252 × 195	C-val 4,0 mm	20	440	kom. EUR/kom.	20 1,47	40 1,31	80 1,15	160 1,04	440 0,90603
1428T047	385 × 340 × 310	C-val 4,0 mm	25	450	kom. EUR/kom.	25 1,93	50 1,71	100 1,46	200 1,31	450 1,09
1328T033	387 × 189 × 140	B-val 3,0 mm	25	1200	kom. EUR/kom.	25 1,02	50 0,89867	100 0,82500	200 0,69978	1200 0,50090
1323T015	387 × 282 × 135	B-val 3,0 mm	25	600	kom. EUR/kom.	25 1,22	50 1,05	100 0,97233	200 0,87657	600 0,74398
1325T020	387 × 282 × 180	B-val 3,0 mm	25	600	kom. EUR/kom.	25 1,32	50 1,16	100 1,05	200 0,97233	600 0,75871
1325T031	387 × 282 × 240	B-val 3,0 mm	25	650	kom. EUR/kom.	25 1,38	50 1,22	100 1,05	200 0,97233	650 0,92076
1409T039	387 × 282 × 300	C-val 4,0 mm	25	450	kom. EUR/kom.	25 1,93	50 1,71	100 1,52	200 1,38	450 1,18
1433T034	387 × 282 × 385	C-val 4,0 mm	25	225	kom. EUR/kom.	25 2,11	50 1,87	100 1,69	200 1,47	225 1,38
1408T030	390 × 290 × 250	C-val 4,0 mm	25	450	kom. EUR/kom.	25 1,58	50 1,38	100 1,18	200 1,05	450 0,89867
1417T019	425 × 305 × 150	C-val 4,0 mm	25	450	kom. EUR/kom.	25 1,69	50 1,52	100 1,25	200 1,13	450 0,96
1432T036	425 × 305 × 250	C-val 4,0 mm	25	450	kom. EUR/kom.	25 1,55	50 1,34	100 1,05	200 1,00	450 0,90
1433T038	430 × 305 × 315	C-val 4,0 mm	20	220	kom. EUR/kom.	20 2,03	40 1,77	80 1,55	160 1,47	220 1,38
1408T013	455 × 226 × 135	C-val 4,0 mm	20	660	kom. EUR/kom.	20 1,36	40 1,20	80 1,12	160 1,04	660 0,83974
1446T052	460 × 340 × 330	C-val 4,0 mm	20	220	kom. EUR/kom.	20 2,35	40 2,06	80 1,92	160 1,78	220 1,62
1408T022	485 × 232 × 195	C-val 4,0 mm	20	440	kom. EUR/kom.	20 1,65	40 1,47	80 1,34	160 1,27	440 0,97233
1420T053	485 × 385 × 284	C-val 4,0 mm	20	220	kom. EUR/kom.	20 2,35	40 2,06	80 1,92	160 1,78	220 1,62
1421T060	500 × 370 × 310	C-val 4,0 mm	20	220	kom. EUR/kom.	20 2,43	40 2,11	80 1,87	160 1,78	220 1,69
1408T021	515 × 232 × 175	C-val 4,0 mm	20	440	kom. EUR/kom.	20 2,18	40 1,93	80 1,77	160 1,65	440 1,34
1445T137	540 × 330 × 210	C-val 4,0 mm	20	220	kom. EUR/kom.	20 3,02	40 2,67	80 2,45	160 2,28	220 2,11
1444T089	575 × 375 × 415	C-val 4,0 mm	20	220	kom. EUR/kom.	20 3,25	40 2,87	80 2,65	160 2,45	220 2,15
1419T028	585 × 385 × 120	C-val 4,0 mm	20	220	kom. EUR/kom.	20 1,66	40 1,60	80 1,46	160 1,32	220 1,25
1421T041	585 × 385 × 190	C-val 4,0 mm	20	220	kom. EUR/kom.	20 2,27	40 1,99	80 1,83	160 1,74	220 1,47

425 mm

B-val 3,0 mm

C-val 4,0 mm

Minimalna količina za naručivanje je 1 snop.



## Sigurno zatvaranje kutija

Visokokvalitetne SL-vrpce, po želji i s dotiskom, možete pronaći u našem katalogu od str. 50 ili na web stranici.





## Preklopive kutije, 1-valne, smeđe

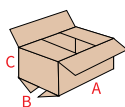

## Skladišni asortiman

605 mm

Artikl br.	Unutrašnje dim. A x B x C mm	Kvaliteta, Debljina mat.	Kom./ snop	Kom./ paleta	Prodajna jedinica	1 snop.	2 snop.	4 snop.	8 snop.	1 pal.
1422T064	585 × 385 × 285	C-val 4,0 mm	20	220	kom. EUR/kom.	20 2,74	40 2,39	80 2,22	160 2,09	220 1,81
1424T093	585 × 385 × 390	C-val 4,0 mm	20	220	kom. EUR/kom.	20 3,29	40 2,87	80 2,67	160 2,51	220 2,15
1434T037	585 × 385 × 490	C-val 4,0 mm	20	220	kom. EUR/kom.	20 3,66	40 3,23	80 2,97	160 2,78	220 2,44
1448T095	590 × 410 × 395	C-val 4,0 mm	20	220	kom. EUR/kom.	20 3,43	40 3,02	80 2,77	160 2,58	220 2,18
1429T046	605 × 295 × 235	C-val 4,0 mm	20	220	kom. EUR/kom.	20 3,09	40 2,72	80 2,51	160 2,35	220 2,11
1440T100	605 × 405 × 410	C-val 4,0 mm	20	220	kom. EUR/kom.	20 3,35	40 2,95	80 2,72	160 2,56	220 2,21
1423T011	650 × 450 × 360	C-val 4,0 mm	20	220	kom. EUR/kom.	20 4,26	40 3,69	80 3,23	160 2,77	220 2,77
1408T031	680 × 322 × 145	C-val 4,0 mm	20	220	kom. EUR/kom.	20 2,86	40 2,51	80 2,28	160 2,15	220 1,87
1437T015	695 × 495 × 450	C-val 4,0 mm	20	220	kom. EUR/kom.	20 4,88	40 4,30	80 3,81	160 3,31	220 3,31
1443T027	755 × 580 × 450	C-val 4,0 mm	20	220	kom. EUR/kom.	20 6,04	40 5,33	80 4,90	160 4,60	220 3,93
1437T042	760 × 560 × 100	C-val 4,0 mm	20	220	kom. EUR/kom.	20 3,82	40 3,37	80 3,11	160 2,93	220 2,65
1427T254	775 × 575 × 570	C-val 4,0 mm	20	220	kom. EUR/kom.	20 6,56	40 5,76	80 5,32	160 4,99	220 4,24
1436T039	790 × 290 × 290	C-val 4,0 mm	20	220	kom. EUR/kom.	20 3,35	40 2,95	80 2,72	160 2,56	220 2,21
1447T139	795 × 394 × 440	C-val 4,0 mm	20	220	kom. EUR/kom.	20 4,26	40 3,75	80 3,44	160 3,23	220 2,95
1433T017	800 × 400 × 530	C-val 4,0 mm	20	220	kom. EUR/kom.	20 5,91	40 5,22	80 4,80	160 4,50	220 3,93
1439T178	900 × 600 × 330	C-val 4,0 mm	10	220	kom. EUR/kom.	10 7,33	20 6,44	40 5,93	80 5,57	220 5,03
1441T125	1050 × 785 × 150	C-val 4,0 mm	10	220	kom. EUR/kom.	10 10,62	20 9,11	40 8,38	80 7,88	220 6,56
1426T114	1185 × 385 × 250	C-val 4,0 mm	10	220	kom. EUR/kom.	10 7,28	20 6,25	40 5,75	80 5,39	220 4,35
1442T145	1185 × 420 × 290	C-val 4,0 mm	10	220	kom. EUR/kom.	10 6,93	20 5,97	40 5,50	80 5,18	220 4,31

C-val 4,0 mm



Minimalna količina za naručivanje je 1 snop.



Posjetite nas na našoj  
web stranici  
[www.radoform.hr](http://www.radoform.hr)



Prijavite se na naš  
newsletter i prvi  
saznajte novosti



Za sve dodatne upite  
kontaktirajte **RADOFORM**  
prodajnog savjetnika



# Preklopive kutije, 1-valne, bijele

za proizvode do 30 kg

- elegantne kutije od bijelog krafted
- prvoklasna prezentacija
- visokokvalitetne
- štede prostor - isporučuju se položeno
- 100%-tna mogućnost recikliranja



## Potrebno Vam je individualno pakiranje?

Nazovite nas i naručite preklopive kutije prema Vašim dimenzijama, Vašoj želji i s Vašim logotipom i/ili sloganom.

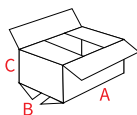

### Skladišni asortiman

Artikl br.	Unutrašnje dim. A x B x C mm	Kvaliteta, Debljina mat.	Kom./snop	Kom./paleta	Prodajna jedinica					
1901T206W	195 × 145 × 92	B-val 3,0 mm	50	2500	kom. EUR/kom.	50 0,82029	100 0,69300	200 0,51622	1.250 0,36064	2.500 0,33236
1901T213W	229 × 155 × 120	B-val 3,0 mm	25	1800	kom. EUR/kom.	50 0,82029	100 0,70715	200 0,51622	900 0,40308	1.800 0,34650
1901T216W	289 × 189 × 100	C-val 4,0 mm	25	900	kom. EUR/kom.	50 0,72836	100 0,62936	200 0,55864	450 0,51622	900 0,48793
1901T218W	289 × 189 × 140	C-val 4,0 mm	25	1125	kom. EUR/kom.	50 1,10400	100 0,94050	200 0,77079	562 0,65057	1.125 0,55158
1901T221W	289 × 229 × 190	C-val 4,0 mm	25	800	kom. EUR/kom.	50 1,26	100 1,10	200 0,88393	400 0,72836	800 0,67179
1901T223W	303 × 215 × 150	C-val 4,0 mm	25	900	kom. EUR/kom.	50 0,94050	100 0,82029	200 0,72836	450 0,67179	900 0,62936
1901T224W	303 × 215 × 300	C-val 4,0 mm	25	400	kom. EUR/kom.	50 1,57	100 1,43	200 1,17	400 1,04	-
1901T226W	310 × 215 × 200	C-val 4,0 mm	25	800	kom. EUR/kom.	50 1,26	100 1,17	200 0,94050	400 0,86272	800 0,79200
1901T230W	338 × 238 × 130	C-val 4,0 mm	25	800	kom. EUR/kom.	50 1,17	100 1,05	200 0,86272	400 0,71422	800 0,62936
1901T235W	387 × 282 × 180	C-val 4,0 mm	25	400	kom. EUR/kom.	50 1,57	100 1,43	200 1,17	400 1,04	-
1901T303W	387 × 282 × 250	C-val 4,0 mm	25	450	kom. EUR/kom.	50 1,81	100 1,57	200 1,32	225 1,27	450 1,11
1901T305W	387 × 282 × 290	C-val 4,0 mm	25	225	kom. EUR/kom.	50 1,84	100 1,58	200 1,41	112 1,32	225 1,22
1901T310W	425 × 305 × 250	C-val 4,0 mm	25	450	kom. EUR/kom.	50 2,05	100 1,73	200 1,47	225 1,39	450 1,27
1901T320W	585 × 385 × 310	C-val 4,0 mm	20	220	kom. EUR/kom.	50 3,33	100 2,89	220 0,00	-	220 2,56

B-val 3,0 mm

C-val 4,0 mm



### Smanjite kutiju na željenu visinu

s valjkom. za utorenje kartona kojeg možete pronaći na str. 199 i na našoj web stranici.





## Preklopive kutije, 2-valne, smeđe

za proizvode do 50 kg



- peteroslojne kutije od **krafta**
- **visokokvalitetne kutije** - odgovaraju normama EU glede otpornosti na pucanje, probijanje i otpora brida na pritisak
- **precizna izrada** - navedene unutrašnje dimenzije potpuno su pouzdane
- **štede prostor** - isporučuju se položeno
- **pogodne za okoliš** - 100%-tna mogućnost recikliranja



### Potrebno Vam je individualno pakiranje?

Nazovite nas i naručite preklopive kutije prema Vašim dimenzijama, Vašoj želji i s Vašim logotipom i/ili sloganom.

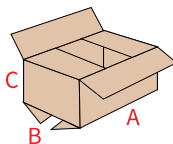

### Skladišni asortiman

Artikl br.	Unutrašnje dim. A x B x C mm	Kvaliteta, Debljina mat.	Kom./ snop	Kom./ paleta	Prodajna jedinica	1 snop.	2 snop.	4 snop.	8 snop.	1 pal.
1610T001	110 × 105 × 425	2-valne 3,0 mm	25	1600	kom. EUR/kom.	25 1,31	50 1,22	100 1,13	200 1,02	1600 0,83
1705T010	180 × 180 × 130	2-valne 4,0 mm	20	1320	kom. EUR/kom.	20 0,90603	40 0,77344	80 0,67768	160 0,64085	1320 0,53773
1610T002	208 × 103 × 370	2-valne 4,0 mm	25	1000	kom. EUR/kom.	25 1,49	50 1,31	100 1,22	200 1,13	1000 0,88
1705T020	234 × 184 × 168	2-valne 4,0 mm	20	880	kom. EUR/kom.	20 1,12	40 0,95760	80 0,83974	160 0,77344	880 0,69978
1704T002	240 × 130 × 90	2-valne 4,0 mm	20	1800	kom. EUR/kom.	20 0,87657	40 0,74398	80 0,66295	160 0,53773	1800 0,42723
1706T006	260 × 189 × 110	2-valne 4,0 mm	20	800	kom. EUR/kom.	20 1,46	40 1,22	80 1,04	160 0,87657	800 0,69978
1610T003	273 × 103 × 370	2-valne 4,0 mm	25	800	kom. EUR/kom.	25 1,58	50 1,38	100 1,31	200 1,20	800 1,20
1702T005	289 × 189 × 90	2-valne 4,0 mm	20	1200	kom. EUR/kom.	20 1,44	40 1,24	80 1,03	160 0,87657	1200 0,66295
1703T007	289 × 189 × 140	2-valne 4,0 mm	20	800	kom. EUR/kom.	20 1,58	40 1,32	80 1,13	160 0,95760	800 0,74398
1725T008	303 × 215 × 140	2-valne 4,0 mm	20	800	kom. EUR/kom.	20 1,65	40 1,41	80 1,22	160 1,06	800 0,85
1730T014	303 × 215 × 230	2-valne 4,0 mm	20	800	kom. EUR/kom.	20 1,86	40 1,58	80 1,34	160 1,15	800 0,96
1728T010	303 × 215 × 280	2-valne 4,0 mm	20	400	kom. EUR/kom.	20 2,06	40 1,77	80 1,47	160 1,24	400 1,04
1704T009	330 × 230 × 120	2-valne 4,0 mm	20	800	kom. EUR/kom.	20 1,65	40 1,38	80 1,17	160 1,00	800 0,81764
1610T101	357 × 105 × 93	2-valne 4,0 mm	20	400	kom. EUR/kom.	20 2,11	40 1,95	80 1,81	160 1,71	400 1,64
1610T102	357 × 185 × 93	2-valne 4,0 mm	20	1200	kom. EUR/kom.	20 2,62	40 2,44	80 2,25	160 2,11	1200 1,95
1610T103	357 × 270 × 93	2-valne 4,0 mm	20	400	kom. EUR/kom.	20 3,18	40 2,91	80 2,75	160 2,60	400 2,44
1705T019	385 × 282 × 180	2-valne 4,0 mm	20	400	kom. EUR/kom.	20 2,42	40 2,03	80 1,71	160 1,46	400 1,25
1706T027	385 × 285 × 250	2-valne 4,0 mm	20	420	kom. EUR/kom.	20 2,87	40 2,45	80 2,09	160 2,09	420 1,53
1708T029	380 × 275 × 275	2-valne 4,0 mm	20	400	kom. EUR/kom.	20 2,39	40 2,03	80 1,71	160 1,46	400 1,24
1610T104	394 × 80 × 74	2-valne 4,0 mm	20	400	kom. EUR/kom.	20 1,93	40 1,80	80 1,69	160 1,62	400 1,43
1610T105	394 × 150 × 74	2-valne 4,0 mm	20	400	kom. EUR/kom.	20 2,46	40 2,28	80 2,14	160 2,05	400 1,87

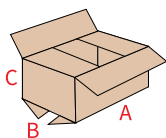

# Preklopive kutije, 2-valne, smeđe

## Skladišni asortiman

Artikl br.	Unutrašnje dim. A x B x C mm	Kvaliteta, Debljina mat.	Kom./ snop	Kom./ paleta	Prodajna jedinica	1 snop.	2 snop.	4 snop.	8 snop.	1 pal.
1610T106	394 × 217 × 74	2-valne 4,0 mm	20	400	kom. EUR/kom.	20 2,81	40 2,61	80 2,49	160 2,35	400 2,22
1712T050	410 × 290 × 150	2-valne 4,5 mm	20	360	kom. EUR/kom.	20 2,50	40 2,09	80 1,74	160 1,58	360 1,24
1712T068	410 × 410 × 410	2-valne 6,5 mm	10	130	kom. EUR/kom.	10 4,72	20 4,02	40 3,60	80 3,31	130 3,16
1712T037	440 × 300 × 280	2-valne 4,0 mm	10	420	kom. EUR/kom.	10 3,35	20 2,87	40 2,45	80 2,09	420 1,53
1714T055	485 × 385 × 296	2-valne 6,5 mm	10	130	kom. EUR/kom.	10 5,02	20 4,31	40 3,66	80 3,12	130 2,28
1715T110	550 × 500 × 400	2-valne 6,5 mm	10	130	kom. EUR/kom.	10 5,69	20 4,94	40 4,54	80 4,16	130 3,99
1743T062	560 × 360 × 170	2-valne 4,0 mm	10	420	kom. EUR/kom.	10 4,46	20 3,84	40 3,23	80 2,61	420 2,04
1720T108	575 × 375 × 480	2-valne 6,5 mm	10	130	kom. EUR/kom.	10 6,04	20 5,22	40 4,35	80 3,72	130 3,37
1715T065	585 × 385 × 285	2-valne 6,5 mm	10	130	kom. EUR/kom.	10 5,58	20 4,80	40 3,96	80 3,31	130 2,69
1717T090	585 × 385 × 385	2-valne 6,5 mm	10	130	kom. EUR/kom.	10 5,65	20 4,88	40 4,04	80 3,37	130 2,74
1722T140	585 × 485 × 470	2-valne 6,5 mm	10	130	kom. EUR/kom.	10 6,63	20 5,69	40 4,91	80 4,19	130 3,71
1713T052	615 × 430 × 200	2-valne 6,5 mm	15	135	kom. EUR/kom.	15 4,80	30 4,15	60 3,56	120 3,03	135 2,81
1724T120	775 × 375 × 375	2-valne 6,5 mm	10	130	kom. EUR/kom.	10 5,89	20 5,07	40 4,24	80 3,59	130 3,19
1730T180	775 × 575 × 375	2-valne 6,5 mm	10	130	kom. EUR/kom.	10 8,07	20 6,95	40 5,85	80 5,18	130 4,58
1731T210	775 × 575 × 475	2-valne 6,5 mm	10	130	kom. EUR/kom.	10 8,94	20 7,70	40 6,61	80 5,85	130 5,18
1733T260	775 × 575 × 575	2-valne 6,5 mm	10	130	kom. EUR/kom.	10 10,18	20 8,77	40 7,51	80 6,49	130 5,69
1725T500	775 × 575 × 770	2-valne 6,5 mm	10	130	kom. EUR/kom.	10 15,14	20 12,85	40 10,72	80 9,31	130 8,95
1723T110	775 × 735 × 220	2-valne 4,0 mm	10	220	kom. EUR/kom.	10 11,59	20 10,00	40 9,65	80 9,10	220 7,92
1740T360	1185 × 585 × 570	2-valne 7 mm	10	130	kom. EUR/kom.	10 15,49	20 13,35	40 12,28	80 11,70	130 10,86
1740T735	1185 × 785 × 770	2-valne 6,5 mm	5	100	kom. EUR/kom.	5 21,66	10 20,45	20 17,83	40 16,51	100 15,20
1750T999	1175 × 775 × 1070	2-valne 6,5 mm	5	100	kom. EUR/kom.	5 23,11	10 21,41	20 18,46	40 16,33	100 14,61



### BESPLATNA DOSTAVA

za narudžbe  
iznad 160 €



### BESPLATNI UZORAK

Naručite besplatan uzorak i uvjerite se da je  
samo kvaliteta pravi izbor Vašem proizvodu.





## Preklopive kutije, 3-valne, smeđe

za zaštitu teških proizvoda iznad 50 kg

- **posebno stabilne** - štite od jakih udaraca i omogućuju okomito slaganje većih tereta
- lagana alternativa za drvene kutije
- **spojene su klamericama**
- **vrhunska kvaliteta, posebno za izvoz**
- **štede prostor** - isporučuju se položeno
- **pogodne za okoliš** - 100%-tna mogućnost recikliranja

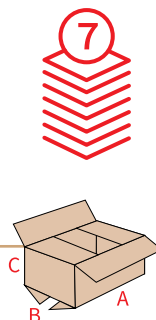

### Skladišni asortiman

Artikl br.	Unutrašnje dim. A x B x C mm	Kvaliteta, Debljina mat.	Opterećenje max. kg.	Kom./paleta	Prodajna jedinica	5 kom.	10 kom.	20 kom.	40 kom.	1 paleta
1793T178	570 x 370 x 370	3-valne 11,0 mm	230	80	EUR/kom.	12,74	11,40	10,79	10,00	9,44
1793T250	770 x 570 x 570	3-valne 11,0 mm	330	75	EUR/kom.	26,49	21,44	19,31	17,36	15,64
1793T256	1170 x 770 x 840	3-valne 11,0 mm	690	75	EUR/kom.	49,01	45,25	42,85	37,49	37,49

## Preklopive kutije, 1-valne, kvadratne, smeđe

za zaštitu teških proizvoda iznad 50 kg

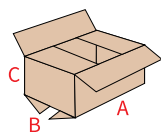

- **posebno stabilne** - štite od jakih udaraca i omogućuju okomito slaganje većih tereta
- lagana alternativa za drvene kutije
- **vrhunska kvaliteta, posebno za izvoz**
- **štede prostor** - isporučuju se položeno
- **pogodne za okoliš** - 100%-tna mogućnost recikliranja

### Skladišni asortiman

Artikl br.	Unutrašnje dim. A x B x C mm	Kvaliteta Debljina mat.	Kom./Snop	Kom./paleta	Prodajna jedinica	1 snop	2 snopa	4 snopa	8 snop.	1 paleta
1312T225	225 x 225 x 225	B-val 3,0 mm	25	600	EUR/kom.	1,41	1,22	1,02	0,85447	0,72188
1308T023	255 x 255 x 255	B-val 3,0 mm	25	600	EUR/kom.	1,46	1,30	1,13	0,97969	0,80291
1317T051	270 x 270 x 100	B-val 3,0 mm	25	1300	EUR/kom.	1,18	1,04	0,92076	0,83974	0,66295
1324T021	292 x 292 x 250	B-val 3,0 mm	25	600	EUR/kom.	1,93	1,71	1,38	1,38	1,08
1332T047	300 x 300 x 300	C-val 4,0 mm	25	650	EUR/kom.	1,78	1,66	1,52	1,24	1,03
1445T045	350 x 350 x 250	C-val 4,0 mm	20	440	EUR/kom.	2,03	1,80	1,52	1,37	1,16
1793T150	370 x 370 x 370	3-valne 10,5 mm	5	80	EUR/kom.	10,97	9,87	9,31	8,63	8,17
1711T043	385 x 385 x 290	2-valne 7,0 mm	10	130	EUR/kom.	4,48	3,84	3,23	2,61	2,11
1326T018	387 x 387 x 120	B-val 3,0 mm	25	600	EUR/kom.	1,65	1,46	1,24	1,15	1,02
1431T035	387 x 387 x 185	C-val 4,0 mm	25	450	EUR/kom.	1,80	1,59	1,38	1,30	1,16

# Preklopive kutije, 1 ili 2-valne, kvadratne, smeđe

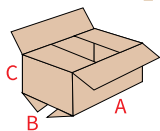

## Skladišni asortiman

Artikl br.	Unutrašnje dim. A x B x C mm	Kvaliteta Debljina mat.	Kom./ Snop	Kom./ paleta	Prodajna jedinica	1 snop	2 snopa	4 snopa	8 snop.	1 paleta
1411T040	387 × 387 × 250	C-val 4,0 mm	25	450	EUR/kom.	1,99	1,82	1,70	1,58	1,42
1415T048	387 × 387 × 300	C-val 4,0 mm	25	225	EUR/kom.	2,11	1,87	1,62	1,47	1,38
1418T060	387 × 387 × 385	C-val 4,0 mm	25	225	EUR/kom.	2,67	2,35	1,93	1,78	1,69
1408T044	420 × 420 × 250	C-val 4,0 mm	20	440	EUR/kom.	2,91	2,56	2,31	2,15	1,62
1412T059	450 × 450 × 280	C-val 4,0 mm	25	225	EUR/kom.	2,35	2,06	1,83	1,74	1,62
1412T062	500 × 500 × 250	C-val 4,0 mm	20	220	EUR/kom.	3,00	2,61	2,42	2,27	2,09
1452T500	500 × 500 × 500	C-val 4,0 mm	10	220	EUR/kom.	4,24	3,72	3,52	3,35	3,10
1435T038	580 × 580 × 300	C-val 4,0 mm	20	220	EUR/kom.	4,31	3,99	3,72	3,35	3,15
1456T600	600 × 600 × 600	C-val 4,0 mm	5	220	EUR/kom.	7,86	6,92	6,08	5,36	4,64
1725T256	800 × 800 × 400	2-valne 7,0 mm	10	135	EUR/kom.	16,45	14,20	12,93	12,24	11,51

## Kutijice od punog kartona, bijele

### Za pakiranje malih proizvoda

- **automatsko dno** - slaganje kutije u jednom potezu
- **praktični zatvarač s perforacijom** - nisu potrebna pomoćna sredstva za zatvaranje
- izvana su bijele boje - dobro prezentiraju
- **štede skladišni prostor** - isporučuju se položeno
- od sivog punog kartona, 100%-tna mogućnost recikliranja



## Skladišni asortiman

Artikl br.	Unutrašnje dim. A x B x C mm	g/m <sup>3</sup>	Kom./ Snop	Kom./ paleta	Prodajna jedinica	100 kom.	200 kom.	500 kom.	1000 kom.
2100T060	60 × 60 × 60	400	100	8000	EUR/kom.	0,57456	0,52299	0,50090	0,50090
2100T063	60 × 30 × 90	400	100	7000	EUR/kom.	0,67768	0,57456	0,52299	0,50090
2100T080	80 × 80 × 80	400	100	7000	EUR/kom.	0,77344	0,65558	0,62612	0,57456
2100T100	100 × 70 × 70	400	100	7000	EUR/kom.	0,74398	0,66295	0,57456	0,53773
2100T120	120 × 120 × 120	500	100	5000	EUR/kom.	0,86184	0,74398	0,67768	0,62612
2100T150	150 × 120 × 100	500	100	4000	EUR/kom.	1,12	0,97233	0,86184	0,80291





## Kutije za opasne tvari, s UN certifikatom, smeđe

- testirane kutije s UN certifikatom
- vanjske stranice su presvučene hidrofobnim slojem
- na kutiji je otisnut propisa pakiranje i zatvaranje
- za prijevoz opasnih tvari
- 100%-tna mogućnost recikliranja

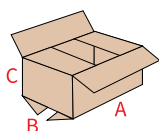

testirane na  
sigurnost 4 G/4GV

### Skladišni asortiman

Artikl br.	Unutrašnje dim. A x B x C mm	Vol. / L	Max. bruto težina (kg) po pakirnoj grupi	Kom./ snop.	Kom./ pal.	Prodajna jedinica	1 snop.	2 snop.	5 snop.	10 snop.
1790T901	175 × 155 × 213	6	I(X) / II(Y) / III(Z) // 4GV 5 / 8 / 8 // 3	10	780	EUR/kom.	3,02	2,58	2,17	1,87
1790T902	275 × 195 × 300	16	I(X) / II(Y) / III(Z) // 4GV 12 / 20 / 30 // 6	10	260	EUR/kom.	7,98	7,27	6,26	5,61
1790T903	325 × 245 × 300	23	I(X) / II(Y) / III(Z) // 4GV 17 / 25 / 35 // 8	10	260	EUR/kom.	10,22	9,43	8,49	7,54
1790T904	360 × 260 × 300	28	I(X) / II(Y) / III(Z) // 4GV 21 / 30 / 40 // 9	10	240	EUR/kom.	10,42	9,58	8,49	7,82
1790T905	430 × 310 × 300	40	I(X) / II(Y) / III(Z) // 4GV 30 / 40 / 45 // 18	10	240	EUR/kom.	11,78	11,02	10,22	9,13
1790T906	390 × 390 × 430	65	I(X) / II(Y) / III(Z) // 4GV 43 / 60 / 70 // 24	10	120	EUR/kom.	18,26	16,79	15,52	15,52
1790T907	570 × 370 × 430	90	I(X) / II(Y) / III(Z) // 4GV 60 / 75 / 85 // 41	10	120	EUR/kom.	20,53	19,09	17,38	17,38
1790T908	770 × 570 × 550	241	I(X) / II(Y) / III(Z) 106 / 150 / 200	5	50	EUR/kom.	56,49	51,79	47,06	47,06



### Prikladno pakiranje za opasne tvari!

Kontaktirajte nas i naši će prodajni savjetnici, zajedno s Vama, pronaći najbolje rješenje za vaše proizvode: **01/333 6820**



### Uz ove proizvode:



#### VERMEX

na str. 74

Apsorpcijski materijal za ispunu veže na sebe i kemijske tvari.

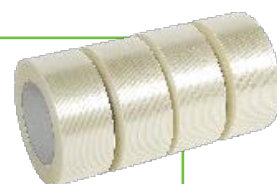

#### SAMOLJEPLJIVE VRPCE SA STAKLENIM VLAKNIMA

na str. 53

Posebne vrpce izuzetno otporne na kidanje, za zatvaranje teških kutija.



#### NALJEPNICE ZA OPASNE TVARI

na str. 58

Označite svoje pošiljke u skladu s propisima.

#### RUČNI APARAT ZA VRPCE

na str. 198

Stabilan ručni aparat neizostavan u svakom uredu, skladištu, radionici...

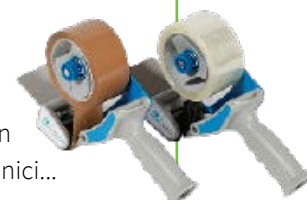



## NIVO-BOX, smeđe

uvijek pri ruci imajte kutiju odgovarajuće visine

- **varijabilna visina** - razmak utora 10 mm, prilagođavaju se visini proizvoda, štede prostor potreban za skladištenje različitih formata kutija
- **brzo uspravljanje** - automatsko dno se uspravlja u trenu i nije potrebno lijepljenje s pakirnom vrpcom
- **štede skladišni prostor** - isporučuju se položeno
- **od valovitog kartona** - 100%-tna mogućnost recikliranja

↑  
varijabilna  
visina  
↓

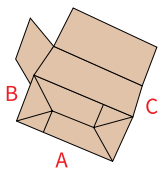

Karton sa strane potrebno je urezati i pomoću utora sklopiti kutiju na željenu visinu

Kutije su dostupne u različitim dimenzijama, kao npr. DIN formata A5, A4 i A3

**Uspravlja se u trenu!**

### Skladišni asortiman

Artikl. br.	Unutrašnje dim. A x B mm	Visina mm max/min	Kvaliteta, Debljina mat.	Kom./ Snop	Kom./ pal.	Prodajna jedinica					
1401T007	200 × 200	200/110	B-val 3,0 mm	10	1200	kom. EUR/kom.	50 1,26	100 1,13	200 1,05	300 1,02	1200 0,87657
1401T005	215 × 155	140/80	B-val 3,0 mm	10	1800	kom. EUR/kom.	40 1,01	80 0,90603	160 0,84710	320 0,79554	1600 0,64085
1401T009	230 × 165	230/160	B-val 3,0 mm	10	1080	kom. EUR/kom.	50 1,22	100 1,12	200 1,02	300 0,9576	1080 0,86184
1401T016	250 × 250	250/130	B-val 3,0 mm	10	600	kom. EUR/kom.	20 1,55	80 1,32	160 1,25	320 1,20	600 1,09
1401T027	300 × 300	300/165	C-val 4,0 mm	10	300	kom. EUR/kom.	50 1,94	100 1,69	200 1,58	300 1,42	300 1,42
1401T014	305 × 215	220/130	B-val 3,0 mm	10	900	kom. EUR/kom.	50 1,38	100 1,26	200 1,17	300 1,12	900 1,02
1401T021	305 × 215	325/235	B-val 3,0 mm	10	450	kom. EUR/kom.	50 1,73	100 1,50	200 1,38	300 1,32	450 1,22
1401T011	325 × 240	150/50	C-val 4,0 mm	10	780	kom. EUR/kom.	50 1,30	100 1,20	200 1,08	300 1,03	780 0,94286
1401T022	325 × 240	280/175	B-val 3,0 mm	10	600	kom. EUR/kom.	50 1,92	100 1,84	200 1,69	300 1,53	600 1,33
1401T030	325 × 295	300/160	C-val 4,0 mm	25	250	kom. EUR/kom.	50 2,05	100 1,85	200 1,70	250 1,64	250 1,64

B-val 3,0 mm

C-val 4,0 mm



### Odgovarajuće SL-kuverte

za prateće listove pronaći ćete na str. 46 ili na [www.radoform.hr](http://www.radoform.hr)



# QUICK-BOX, brzo sklopive, smeđe

## kutije s automatskim dnom, složive u trenu

- uspravljaju se u trenu - automatsko dno nije potrebno lijepiti
- s praktičnim utičnim zatvaračem - za višekratno otvaranje i zatvaranje
- stabilne kutije, otporne na pritisak
- štede skladišni prostor - isporučuju se položeno
- od visokokvalitetnog valovitog kartona
- 100%-tna mogućnost recikliranja

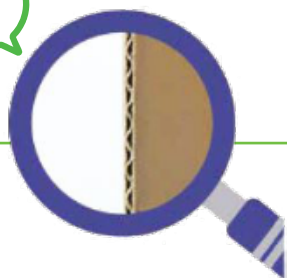
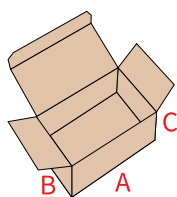

Čvrste - izrađene od visokokvalitetnog kartona



Uspravljaju se u trenu!



Jednostavno otvaranje i zatvaranje pomoću praktičnog i sigurnog utisnog zatvarača

### Skladišni asortiman

Artikl br.	Unutrašnje dim. A x B x C mm	Kvaliteta, Debljina mat.	Kom. / Snop	Kom. / paleta	Prodajna jedinica	60 kom.	100 kom.	200 kom.	300 kom.	1 paleta
104T828	100 × 100 × 100	E-val 1,5 mm	20	4200	EUR/kom.	0,58192	0,53773	0,50090	0,44933	0,41987
104T830	110 × 80 × 60	E-val 1,5 mm	20	5760	EUR/kom.	0,52299	0,50090	0,41987	0,37567	0,24308
104T831	120 × 120 × 90	E-val 1,5 mm	20	3300	EUR/kom.	0,72188	0,65558	0,58192	0,52299	0,37567
104T829	130 × 130 × 125	E-val 1,5 mm	20	3000	EUR/kom.	0,85447	0,79554	0,69978	0,69978	0,50090
104T833	145 × 107 × 60	E-val 1,5 mm	20	3520	EUR/kom.	0,74398	0,69978	0,64085	0,53773	0,41987
104T835	145 × 130 × 70	E-val 1,5 mm	20	2400	EUR/kom.	0,74398	0,69978	0,66295	0,53773	0,46407
104T837	155 × 110 × 90	E-val 1,5 mm	20	2880	EUR/kom.	0,74398	0,69978	0,66295	0,53773	0,46407
104T838	158 × 110 × 75	E-val 1,5 mm	20	2400	EUR/kom.	0,74398	0,69978	0,66295	0,53773	0,46407
104T840	165 × 110 × 80	E-val 1,5 mm	20	2400	EUR/kom.	0,80291	0,73661	0,65558	0,57456	0,50090
104T852	180 × 130 × 67	E-val 1,5 mm	20	3080	EUR/kom.	0,81764	0,77344	0,72188	0,60402	0,4788

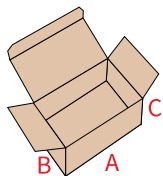

# QUICK-BOX, brzo sklopive, smeđe

## Skladišni asortiman

Artikl br.	Unutrašnje dim. A x B x C mm	Kvaliteta, Debljina mat.	Kom. / Snop	Kom. / paleta	Prodajna jedinica	60 kom.	100 kom.	200 kom.	300 kom.	1 paleta
104T849	185 × 135 × 137	E-val 1,5 mm	20	1800	EUR/kom.	1,12	0,92076	0,83974	0,825	0,69978
104T841	195 × 145 × 90	E-val 1,5 mm	20	2160	EUR/kom.	0,825	0,74398	0,67768	0,58192	0,5009
104T845	210 × 170 × 50	E-val 1,5 mm	20	1980	EUR/kom.	0,83974	0,80291	0,69978	0,60402	0,53773
104T842	220 × 155 × 65	E-val 1,5 mm	20	1600	EUR/kom.	0,87657	0,825	0,73661	0,66295	0,55982
104T843	220 × 155 × 130	E-val 1,5 mm	20	1800	EUR/kom.	1,02	0,9576	0,85447	0,74398	0,66295
104T844	225 × 225 × 75	E-val 1,5 mm	20	1320	EUR/kom.	1,22	1,15	1,02	0,90	0,83
104T846	250 × 143 × 65	E-val 1,5 mm	20	2200	EUR/kom.	1,05	1,00	0,90603	0,74398	0,66295
104T847	250 × 215 × 85	E-val 1,5 mm	20	720	EUR/kom.	1,16	1,05	0,97233	0,83974	0,73661
104T853	285 × 245 × 60	E-val 1,5 mm	20	880	EUR/kom.	1,18	1,08	0,97969	0,85447	0,80291
104T848	305 × 215 × 80	E-val 1,5 mm	20	960	EUR/kom.	1,30	1,20	1,05	0,92076	0,89867
104T850	305 × 215 × 125	E-val 1,5 mm	20	960	EUR/kom.	1,30	1,20	1,05	0,92076	0,89867
104T854	320 × 230 × 60	E-val 1,5 mm	20	1040	EUR/kom.	1,30	1,18	1,06	0,90603	0,85447
104T855	320 × 230 × 110	E-val 1,5 mm	20	1040	EUR/kom.	1,38	1,30	1,16	1,02	0,90603
104T856	340 × 240 × 140	B-val 3,0 mm	20	400	EUR/kom.	1,52	1,41	1,27	1,18	1,08
104T858	365 × 290 × 145	B-val 3,0 mm	20	400	EUR/kom.	2,23	2,10	1,96	1,82	1,70
104T860	430 × 305 × 115	B-val 3,0 mm	20	360	EUR/kom.	2,25	2,12	1,98	1,85	1,75



### Zaštita Vaših pakiranja!

Više informacija na str. 75  
ili na [www.radoform.hr](http://www.radoform.hr)



### Pravilno i stručno adresiranje!

SL-kuvete za otpremnice i račune  
možete vidjeti na str. 46 ili na našoj  
web stranici



**Prelistajte sada!**

QUICK-BOX u bijeloj boji pronaći ćete na slijedećoj stranici.





# QUICK-BOX, brzo sklopive, bijele

kutije s automatskim dnom, složive u trenu

- **atraktivne bijele kutije** - privlače pozornost
- **uspravljaju se u trenu** - **automatsko dno** nije potrebno lijepiti
- **s praktičnim utičnim zatvaračem** - za višekratno otvaranje i zatvaranje
- stabilne kutije, **otporne na pritisak**
- **od visokokvalitetnog valovitog kartona**
- 100%-tna mogućnost recikliranja

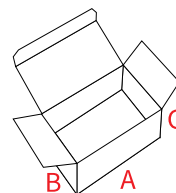
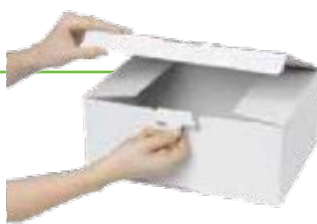
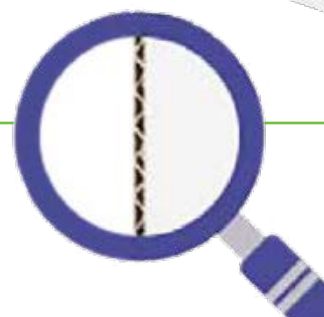
**Uspravljaju se u trenu!****Jednostavno otvaranje i zatvaranje** pomoću praktičnog i sigurnog utisnog zatvarača**Čvrste** - izrađene od visokokvalitetnog kartona**Skladišni asortiman**

Artikl br.	Unutrašnje dim. A x B x C mm	Kvaliteta, Debljina mat.	Kom. / Snop	Kom./ paleta	Prodajna jedinica	60 kom.	100 kom.	200 kom.	400 kom.	1 paleta
104T828W	100 × 100 × 100	E-val 1,5 mm	20	4200	EUR/kom.	0,67768	0,61139	0,55982	0,51563	0,40514
1303T100W	100 × 100 × 100	E-val 1,5 mm	20	4200	EUR/kom.	0,64085	0,57456	0,52299	0,50090	0,34621
104T830W	110 × 80 × 60	E-val 1,5 mm	20	5760	EUR/kom.	0,72188	0,66295	0,58192	0,50826	0,37567
104T833W	145 × 107 × 60	E-val 1,5 mm	20	3520	EUR/kom.	0,95760	0,87657	0,82500	0,72188	0,57456
104T835W	145 × 130 × 70	E-val 1,5 mm	20	2400	EUR/kom.	0,90603	0,81764	0,74398	0,65558	0,53773
104T837W	155 × 110 × 90	E-val 1,5 mm	20	2880	EUR/kom.	0,94286	0,85447	0,77344	0,69978	0,58192
104T838W	158 × 110 × 75	E-val 1,5 mm	20	2400	EUR/kom.	1,04	0,94286	0,83974	0,73661	0,64085
104T840W	165 × 110 × 80	E-val 1,5 mm	20	2400	EUR/kom.	0,94286	0,85447	0,80291	0,69978	0,58192
104T841W	195 × 145 × 90	E-val 1,5 mm	20	2160	EUR/kom.	1,09	1,04	0,94286	0,82500	0,67768
104T842W	220 × 155 × 65	E-val 1,5 mm	20	1600	EUR/kom.	1,20	1,09	1,04	0,89867	0,75871
104T843W	220 × 155 × 130	E-val 1,5 mm	20	1800	EUR/kom.	1,22	1,15	1,06	0,92076	0,82500
104T848W	305 × 215 × 80	E-val 1,5 mm	20	960	EUR/kom.	1,75	1,64	1,44	1,31	1,22
104T850W	305 × 215 × 125	E-val 1,5 mm	20	960	EUR/kom.	1,94	1,80	1,62	1,46	1,30



## QUICK-BOX •Light•, brzo sklopive, smeđe

dobra alternativa za standardne preklopive kutije

- **sastavljaju se u trenu** - nije potrebno lijepiti
- **s praktičnim utičnim zatvaračem** - za višekratno otvaranje i zatvaranje
- **trostruka jačina kartona** na obje uže stranice za bolju zaštitu
- **štede skladišni prostor** - isporučuju se položeno
- **od visokokvalitetnog valovitog kartona**
- 100%-tna mogućnost recikliranja

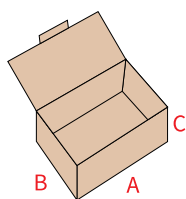

### Skladišni asortiman

Artikl br.	Unutrašnje dim. A x B x C mm	Kvaliteta, Debljina mat.	Kom. / Snop	Kom./ paleta	Prodajna jedinica	50 kom.	100 kom.	250 kom.	500 kom.	9000 kom.
1303T090	90 × 60 × 50	E-val 1,5 mm	50	9000	EUR/kom.	0,41987	0,36094	0,33884	0,30201	0,21362
1303T115	115 × 90 × 60	E-val 1,5 mm	50	6900	EUR/kom.	0,5009	0,40514	0,38304	0,36094	0,25781
1303T145	145 × 130 × 60	E-val 1,5 mm	50	4600	EUR/kom.	0,69978	0,58192	0,53773	0,50826	0,41987
1303T155	155 × 110 × 60	E-val 1,5 mm	50	4600	EUR/kom.	0,66295	0,57456	0,50826	0,47880	0,36094
1303T215	215 × 155 × 85	E-val 1,5 mm	50	2300	EUR/kom.	0,825	0,67768	0,60402	0,57456	0,50826
1303T220	220 × 155 × 100	E-val 1,5 mm	50	2300	EUR/kom.	0,83974	0,73661	0,66295	0,58192	0,52299
1303T235	235 × 160 × 45	E-val 1,5 mm	50	2300	EUR/kom.	0,75871	0,69978	0,66295	0,58192	0,52299
1303T292	292 × 230 × 110	E-val 1,5 mm	50	1150	EUR/kom.	1,38	1,16	1,08	1,00	0,94286
1303T338	338 × 246 × 46	E-val 1,5 mm	50	2200	EUR/kom.	1,20	1,00	0,90603	0,83974	0,73661



Isporučuju se položeno  
- štede prostor



Kutije za CD-e



Kutije za DVD-e



Kutije za knjige



Kutije za poklone  
ili otpremu proizvoda



## Dugačke kutije, smeđe

stabilne i čvrste

- posebno čvrste - ne gube oblik uslijed pritiska
- idealne za pakiranje dugačkih predmeta
- jednovalne i dvovalne
- štede skladišni prostor - isporučuju se položeno
- 100%-tna mogućnost recikliranja

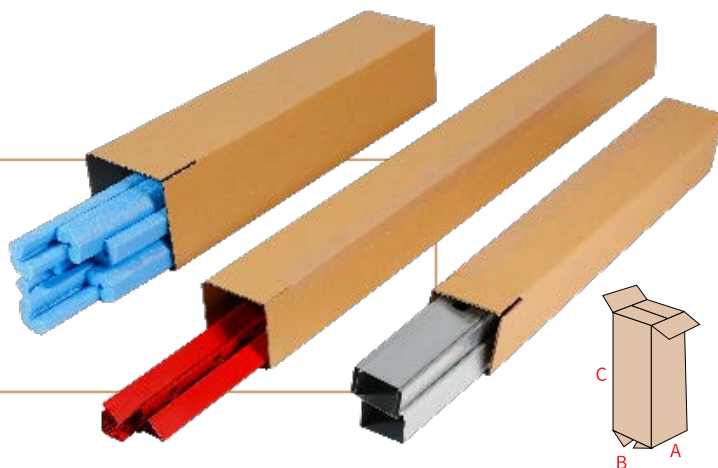

### Skladišni asortiman

Artikl br.	Unutrašnje dim. A x B x C mm	Kvaliteta, Debljina mat.	Kom. / Snop	Kom. / paleta	Prodajna jedinica	20 kom.	50 kom.	100 kom.	200 kom.	1 paleta
1060T102	100 × 100 × 500	1-valne 3,0 mm	10	1500	EUR/kom.	1,30	1,14	0,97969	0,89867	0,74398
1060T103	112 × 112 × 742	2-valne 4,5 mm	10	1000	EUR/kom.	2,68	2,42	2,09	1,87	1,55
1060T107	112 × 112 × 1241	2-valne 4,5 mm	10	600	EUR/kom.	3,37	3,06	2,61	2,42	2,06
1060T153	162 × 162 × 716	2-valne 4,5 mm	10	480	EUR/kom.	4,06	3,63	3,12	2,78	2,35
1060T253	266 × 266 × 662	2-valne 7,0 mm	10	280	EUR/kom.	3,82	3,51	3,18	2,95	2,42
1060T257	266 × 266 × 1160	2-valne 7,0 mm	10	280	EUR/kom.	6,14	5,60	5,08	4,80	4,58

## Dugačke kutije, gore sklopive, smeđe

lako punjive i preklopive kutije

- izuzetno stabilne
- jednostavno umetanje i raspoređivanje materijala za ispunu
- troslojne i peteroslojne
- štede skladišni prostor - isporučuju se položeno
- 100%-tna mogućnost recikliranja



### Skladišni asortiman

Artikl br.	Unutrašnje dim. A x B x C mm	Kvaliteta, Debljina mat.	Kom. / Snop	Kom. / paleta	Prodajna jedinica	20 kom.	40 kom.	80 kom.	160 kom.	210 kom.	1 pal.
1411T044	400 × 100 × 100	1-valne 3,0 mm	20	1920	EUR/kom.	0,82500	0,72188	0,66295	0,60402	0,60402	0,50090
1412T060	500 × 120 × 120	1-valne 3,0 mm	20	1280	EUR/kom.	1,22	1,05	0,97233	0,90603	0,90603	0,72188
1456T590	600 × 150 × 150	1-valne 4,0 mm	20	660	EUR/kom.	1,64	1,47	1,36	1,22	1,22	1,06
1733T300	800 × 150 × 150	2-valne 4,5 mm	20	440	EUR/kom.	2,35	2,11	1,93	1,77	1,77	1,49
1733T310	800 × 300 × 300	2-valne 4,5 mm	20	220	EUR/kom.	4,46	3,99	3,63	3,32	3,06	3,06
1734T010	980 × 150 × 150	2-valne 4,5 mm	20	440	EUR/kom.	4,54	4,04	3,66	3,37	3,37	3,15
1734T050	1185 × 300 × 300	2-valne 7,0 mm	20	130	EUR/kom.	10,11	8,54	7,67	6,93	6,53	6,53



## Dugačke kutije, teleskopske, smeđe

Jedno pakiranje... razne duljine

- za duljine od 700 mm do 2500 mm
- dvodijelni dugački karton može se podesiti točno po dužini vaše pošiljke
- posebno čvrste - od dvovalnog kartona
- štede skladišni prostor - isporučuju se položeno
- 100%-tna mogućnost recikliranja

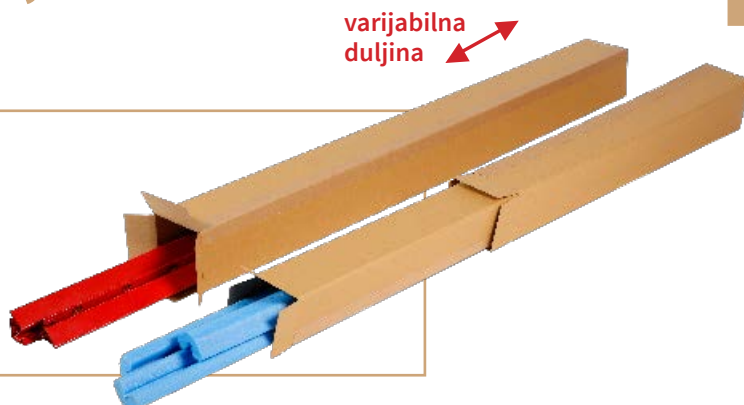

### Skladišni asortiman

Artikl br.	Unutrašnje dim. A x B x C mm	Iskoristiva duljina / mm	Kvaliteta, Debljina mat.	Kom. / Snop	Kom. / paleta	Prodajna jedinica	10 kom.	20 kom.	50 kom.	100 kom.	1 paleta
1060T103T	100 × 100 × 1,500	930 - 1500	2-valne 4,5 mm	10	380	EUR/kom.	5,38	4,56	3,82	3,40	2,95
1060T107T	100 × 100 × 2500	1500 - 2500	2-valne 4,5 mm	10	380	EUR/kom.	7,34	6,32	5,27	4,70	4,04
1060T153T	150 × 150 × 1500	930 - 1500	2-valne 4,5 mm	10	190	EUR/kom.	6,25	5,27	4,74	4,22	3,82
1060T157T	150 × 150 × 2500	1500 - 2500	2-valne 4,5 mm	10	190	EUR/kom.	7,88	6,70	6,01	5,47	5,11
1060T250T	205 × 205 × 1200	700 - 1200	2-valne 7,0 mm	10	200	EUR/kom.	7,84	6,66	6,00	5,45	5,10
1060T253T	250 × 250 × 1500	930 - 1500	2-valne 7,0 mm	10	130	EUR/kom.	8,58	7,40	6,65	6,00	5,50
1060T257T	250 × 250 × 2500	1500 - 2500	2-valne 7,0 mm	5	130	EUR/kom.	12,97	10,86	9,84	8,83	8,17



Jednostavno složiva kutija zahvaljujući prorezima na vanjskom omotu

Za sve duljine od 700 mm do 2500 mm

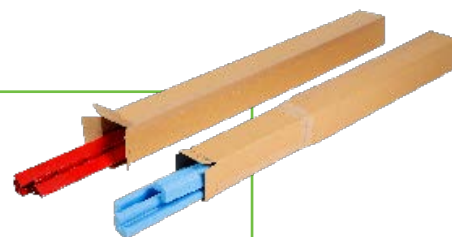

## MECAPOST •Plus• Trapezaste kutije

poštanske kutije koje ne gube oblik

- u skladu s poštanskim propisima - bez manipulativnih troškova
- brzo uspravljanje - bez pomoćnih sredstava
- sigurno zatvaranje zahvaljujući snažnom SL zatvaraču
- jednostavno otvaranje - perforacija za otkidanje omogućava jednostavno i brzo otvaranje
- štede skladišni prostor - isporučuju se položeno
- 100%-tna mogućnost recikliranja



### Skladišni asortiman

Artikl br.	Unutrašnje dim. A x B1 / B2 x C mm	Kom. / Snop	Kom. / paleta	Prodajna jedinica	50 kom.	100 kom.	300 kom.	600 kom.
106T761	610 × 145 / 110 × 75	25	1200	EUR/kom.	1,72	1,60	1,44	1,34
106T812	1280 × 145 / 110 × 75	25	600	EUR/kom.	2,25	2,15	1,92	1,78

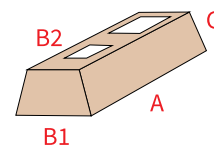



## SOFT-PAC Kutije sa zaštitnom spužvom

štite proizvod sa svih strana

- učvršćuju, oblažu i štite mekom pjenastom spužvom
- posebno dobro štite rubove
- nije potreban dodatan materijal za oblaganje
- štede skladišni prostor - isporučuju se položeno
- vanjski omot od čvrstog valovitog kartona

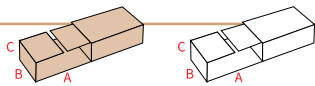

Skladišni asortiman

Artikl br.	Boja	Unutrašnje dim. A x B x C mm	Visina ispune u mm	Kom./paklet	Prodajna jedinica	1 paket	2 paketa	3 paketa	4 paketa
104T602	smeđa ●	108 × 96 × 52	25	160	EUR/kom.	1,46	1,31	1,22	1,15
104T604	smeđa ●	139 × 98 × 53	25	150	EUR/kom.	1,49	1,46	1,31	1,22
104T605	smeđa ●	200 × 125 × 50	25	100	EUR/kom.	2,68	2,45	2,32	1,95
104T606	smeđa ●	200 × 142 × 63	25	150	EUR/kom.	1,94	1,87	1,65	1,59
104T610	smeđa ●	250 × 150 × 80	25	100	EUR/kom.	3,25	3,02	2,67	2,58
104T613	smeđa ●	272 × 210 × 63	25	70	EUR/kom.	4,16	3,90	3,59	3,31
104T614	smeđa ●	300 × 200 × 100	40	50	EUR/kom.	7,68	7,41	6,98	6,60
104T632W	bijela ○	125 × 95 × 52	25	150	EUR/kom.	1,55	1,41	1,32	1,22
104T635W	bijela ○	170 × 130 × 55	25	150	EUR/kom.	2,24	2,07	1,82	1,59
104T640W	bijela ○	230 × 130 × 70	30	100	EUR/kom.	2,87	2,65	2,45	2,31

## Z-BOX Kutije za solidbu

Jednostavno pakiranje, ugodno nošenje i štedljivo skladištenje

- jednostavno zatvaranje pomoću utičnog zatvarača
- pojačane ručke
- od visokokvalitetnog stabilnog kartona
- štede skladišni prostor - isporučuju se položeno moguća je višekratna upotreba
- 100%-tna mogućnost recikliranja

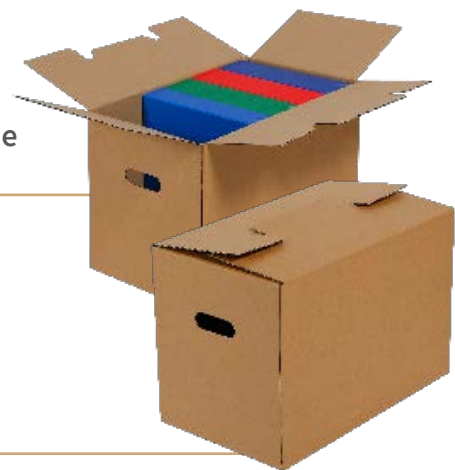

Skladišni asortiman

Artikl br.	Unutrašnje dim. A x B x C mm	Model	Volumen u litrama	Kvaliteta, debljina mat.	Kom. / Snop	Kom./paleta	Prodajna jedinica	10 kom.	20 kom.	50 kom.	100 kom.
1799T038	420 × 350 × 300	1	44,1	1-valne 3 mm	10	320	EUR/kom.	3,34	2,84	2,56	2,44
1799T040	485 × 284 × 325	1	44,8	1-valne 3 mm	10	360	EUR/kom.	3,48	3,07	2,84	2,56
1799T060	583 × 390 × 380	2	86,4	2-valne 4,5 mm	10	210	EUR/kom.	6,32	5,58	4,99	4,70
1799T070	650 × 500 × 500	2	162,5	2-valne 4,5 mm	10	210	EUR/kom.	7,17	6,13	5,47	5,07

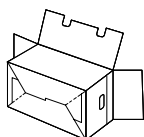

### Model 1

s brzo sklopivim automatskim dnom.  
Za registratore, knjige i uredski materijal.

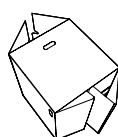

### Model 2

s posebno čvrstim dnom podnosi veća opterećenja.  
Za tešku robu.



## Kartonske kutije za boce

rješenje za siguran transport boca

- **izuzetno stabilna utovarna ambalaža za do 12 boca 0,75 l**
- **dvostruka zaštita** - dvovalni vanjski karton + dvovalni unutarnji karton
- boce su čvrsto fiksirane i odvojene
- također pogodne za druge vrste boca do visine od 365 mm, Ø do 85 mm
- **štede skladišni prostor** - isporučuju se položeno
- **u ponudi još za 1, 2 i 3 boce**



### Skladišni asortiman

Artikl br.	Unutrašnje dim. A x B x C mm	Opis	Kom. / snop	Kom. / pal.	Prodajna jedinica	1 snop.	2 snop.	4 snop.	8 snop.	paleta
110T052	220 x 125 x 385	za 2 boce	20	480	EUR/kom.	2,78	2,38	2,14	1,96	1,73
110T056	385 x 320 x 220	za 6 boca	20	240	EUR/kom.	5,45	5,15	4,88	4,60	4,05
110T062	298 x 398 x 375	za 12 boca	10	130	EUR/kom.	9,66	9,22	8,82	7,96	7,96

## Kutije za boce sa kartonskom zaštitom

kutije izrađene od visokokvalitetnog kraft kartona s 5 slojeva

- uložak od lijevanog vlakna ima zaštitni i izolacijski učinak testiran od strane Austrijskog instituta za ambalažu
- **mala težina – štedi troškove transporta**
- isporučuje se ravno u vanjskim kutijama, umetci od lijevane pulpe isporučuju se naslagani jedan u drugom
- **savršeno rješenje za transport boca**
- 100%-tna mogućnost recikliranja



### Skladišni asortiman

Artikl br.	Unutrašnje dim. A x B x C mm	Opis	Kom. / Snop	Kom. / paleta	Prodajna jedinica	1 snop.	2 snop.	4 snop.	8 snop.	1 pal.
110T073	393 x 313 x 119	za 3 boce	20	720	EUR/kom.	5,14	4,80	4,58	4,22	3,94
110T076	399 x 319 x 234	za 6 boca	15	270	EUR/kom.	5,20	4,95	4,72	4,44	3,98





## Kutije s prozirnim poklopcem, bijele

Idealne kada želite pokazati i zaštititi sadržaj!

- široka primjena – za prezentaciju u trgovini ili kao atraktivne kutije za poklone
- dno od stabilnog valovitog kartona, izvana i iznutra bijele boje
- dna se isporučuju položeno, u snopovima, poklopci se isporučuju složeni
- varijabilna visina zahvaljujući poklopcu
- jednostavno i brzo složive



**NOVO! Kutijice s prozirnim poklopcem visoke kvalitete, u bijeloj ili crnoj boji!**

Predviđene su za pakiranje posjetnica ili kreditnih kartica, ali također i za nakit, ukrase i slične manje predmete; dimenzije: 90x58x30 mm

### Skladišni asortiman

Artikl br.	Dimenzije A x B x C mm	kom. / pr.jed.	Prodajna jedinica	25 kom.	50 kom.	100 kom.	200 kom.	500 kom.
1620P161W	152 x 110 x 45	25	EUR/kom.	2,06	1,69	1,47	1,34	1,17
1620P151W	215 x 153 x 45	25	EUR/kom.	2,27	1,87	1,66	1,49	1,34
1620P152W	215 x 153 x 75	25	EUR/kom.	2,43	2,05	1,80	1,64	1,46
1620P141W	302 x 215 x 45	25	EUR/kom.	2,58	2,20	1,93	1,77	1,58
1620P142W	302 x 215 x 80	25	EUR/kom.	2,67	2,28	2,02	1,80	1,62
1620P144W	302 x 215 x 120	25	EUR/kom.	2,84	2,46	2,17	1,94	1,74
1620P133W	325 x 295 x 52	25	EUR/kom.	3,01	2,63	2,33	2,11	1,87
1620P129W	370 x 250 x 60	25	EUR/kom.	3,09	2,71	2,39	2,11	1,89

## Kutije s prozirnim poklopcem, smeđe

Za odličnu prezentaciju i zaštitu Vaših proizvoda!

- široka primjena – za prezentaciju u trgovini ili kao atraktivne kutije za poklone
- dno od stabilnog valovitog kartona
- dna se isporučuju položeno, u snopovima, poklopci se isporučuju složeni (PET 0,3 mm)
- varijabilna visina zahvaljujući poklopcu



**Proziran poklopac od PET-a 0,3 mm**

### Skladišni asortiman

Artikl br.	Dimenzije A x B x C mm	kom. / pr.jed.	Prodajna jedinica	25 kom.	50 kom.	100 kom.	200 kom.	500 kom.
1620P161K	152 x 110 x 45	25	EUR/kom.	2,03	1,53	1,34	1,20	1,05
1620P151K	215 x 153 x 45	25	EUR/kom.	2,20	1,69	1,49	1,36	1,20
1620P152K	215 x 153 x 75	25	EUR/kom.	2,27	1,86	1,64	1,46	1,31
1620P141K	302 x 215 x 45	25	EUR/kom.	2,50	1,99	1,75	1,58	1,40
1620P142K	302 x 215 x 80	50	EUR/kom.	2,06	1,81	1,64	1,64	1,48
1620P144K	302 x 215 x 120	25	EUR/kom.	2,61	2,21	1,94	1,75	1,58
1620P133K	325 x 295 x 52	25	EUR/kom.	2,67	2,35	2,09	1,87	1,69
1620P129K	370 x 250 x 60	25	EUR/kom.	2,74	2,43	2,15	1,93	1,74



## Kutije s kartonskim poklopcem, smeđe

Čvrste kutije od kartona za otpremu tiskarica, registratora, rezervnih dijelova, tekstilnih proizvoda...



- posebno stabilne zahvaljujući **troslojnim bočnim stranicama**
- **jednostavno složive** – nije potrebno lijepljenje
- odvojeni poklopac – moguća varijabilna visina kutije
- **štede prostor** – isporučuju se položeno
- **od čvrstog kartona**, 100%-tna mogućnost recikliranja

### Skladišni asortiman

Artikl br.	Unutrašnje dim. A x B x C mm	Kom. / Snop	Kom. / paleta	Prodajna jedinica	1 snop	2 snopa	4 snopa	10 snopova	1 paleta
1302T061	152 × 110 × 45	50	4600	EUR/kom.	0,57456	0,52299	0,47880	0,42723	0,37567
1302T051	215 × 153 × 45	50	3450	EUR/kom.	0,65558	0,58192	0,53773	0,50090	0,41987
1302T052	215 × 153 × 75	50	2300	EUR/kom.	0,67768	0,60402	0,55982	0,50090	0,47880
1302T055	260 × 195 × 60	50	900	EUR/kom.	2,20	1,97	1,78	1,58	1,47
1302T040	302 × 215 × 25	50	2000	EUR/kom.	0,65558	0,58192	0,53773	0,5009	0,37567
1302T041	302 × 215 × 45	50	2000	EUR/kom.	0,69978	0,64085	0,55982	0,5009	0,44197
1302T042	302 × 215 × 80	50	2000	EUR/kom.	0,97233	0,86184	0,77344	0,69978	0,58192
1302T044	302 × 215 × 120	50	1150	EUR/kom.	1,10	0,97233	0,92873	0,88988	0,82482
1302T032	320 × 215 × 80	50	2000	EUR/kom.	1,38	1,27	1,14	1,02	0,86184
1302T033	325 × 295 × 52	50	2000	EUR/kom.	1,55	1,38	1,25	1,10	0,97233
1302T035	325 × 295 × 80	25	600	EUR/kom.	2,20	1,97	1,78	1,55	1,36
1302T029	370 × 250 × 60	50	1150	EUR/kom.	1,55	1,38	1,25	1,10	1,06
1302T021	430 × 310 × 50	25	600	EUR/kom.	1,71	1,55	1,40	1,24	1,18
1302T023	600 × 430 × 60	25	600	EUR/kom.	2,33	2,11	1,87	1,65	1,55

## Kvadratne kutije s poklopcem

idealna za poklon pakete ili prezentaciju proizvoda!

- prirodna, glatka, kartonska površina
- **stabilne kutije s poklopcem i utisnim bočnim preklopima**
- **štede prostor** – isporučuju se položeno
- od visokokvalitetnog valovitog kartona (E-val), 100%-tna mogućnost recikliranja



### Skladišni asortiman

Artikl br.	Unutrašnje dim. A x B x C mm	Boja	Kom. / kutija	Prodajna jedinica	1 kut.	2 kut.	4 kut.	8 kut.
1650T020	200 x 200 x 100	smeđa ●	50	EUR/kom. Ukupna cijena	0,86184 43,09	0,78081 78,08	0,72188 144,38	0,67768 271,07
1650T025	250 x 250 x 100	smeđa ●	50	EUR/kom. Ukupna cijena	0,98706 49,35	0,95760 95,76	0,89867 179,73	0,825 330,00
1650T030	300 x 300 x 100	smeđa ●	50	EUR/kom. Ukupna cijena	1,20 60,00	1,08 108,00	1,00 200,00	0,9355 374,20





## Kutije s kartonskim poklopcem, bijele

Ostavljaju odličan vizualni dojam i izuzetno su stabilne!

- **bijela površina** - za savršenu prezentaciju
- posebno stabilne zahvaljujući **troslojnim bočnim stranicama**
- **jednostavno složive** – nije potrebno lijepljenje
- odvojeni poklopac – moguća varijabilna visina kutije
- **štede prostor** – isporučuju se položeno
- **od čvrstog kartona**, 100%-tna mogućnost recikliranja



### Skladišni asortiman

Artikl br.	Unutrašnje dim. A x B x C mm	Kom. / snop.	Kom./ paleta	Prodajna jedinica		50 kom.	100 kom.	250 kom.	1 paleta
1302T035W	325 × 295 × 80	25	600	EUR/kom.		2,18	2,02	1,81	1,52
1302T021W	430 × 310 × 50	25	600	EUR/kom.		1,87	1,64	1,47	1,34
1302T023W	600 × 430 × 60	25	600	EUR/kom.		2,43	2,22	2,00	1,81
					50 kom.	100 kom.	250 kom.	500 kom.	1 paleta
1302T061W	152 × 110 × 45	50	4600	EUR/kom.	0,66295	0,58192	0,53773	0,50090	0,40514
1302T051W	215 × 153 × 45	50	3450	EUR/kom.	0,73661	0,67768	0,62612	0,55982	0,47880
1302T052W	215 × 153 × 75	50	2300	EUR/kom.	0,80291	0,74398	0,69978	0,64085	0,58192
1302T041W	302 × 215 × 45	50	2000	EUR/kom.	0,75871	0,69978	0,66295	0,58192	0,52299
1302T042W	302 × 215 × 80	50	2000	EUR/kom.	1,13	1,04	0,97233	0,86184	0,75871
1302T044W	302 × 215 × 120	50	1150	EUR/kom.	1,47	1,36	1,25	1,13	1,02



**NOVO!** Kartonske kutije za torte i kolače u bijeloj boji, sa prozorčićem ili bez, neutralnog dizajna

## Skladišne kutije od valovitog kartona

Za urednu pohranu

- od posebno stabilnog jednovalnog kartona
- **brzo složive**, bez lijepljenja i spajanja klamericama
- niska prednja stranica nudi dobar uvid u sadržaj
- **moгу se odlagati na sve uobičajene regale**
- **štede prostor** - isporučuju se položeno
- 100%-tna mogućnost recikliranja

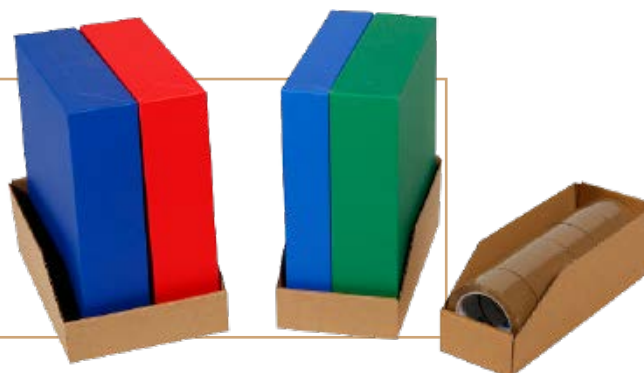

### Skladišni asortiman

Artikl br.	Unutrašnje dim. A x B x C mm	Kom. / Snop	Kom./ paleta	Prodajna jedinica	25 kom.	50 kom.	100 kom.	300 kom.	1 paleta
1301T310	305 x 100 x 110	25	1800	EUR/kom.	1,02	0,90603	0,75871	0,64085	0,4788
1301T315	305 x 150 x 110	25	1800	EUR/kom.	1,12	1,02	0,87657	0,72188	0,52299
1301T320	305 x 200 x 110	25	1200	EUR/kom.	1,38	1,27	1,08	0,90603	0,66295
1301T323	320 x 230 x 180	25	600	EUR/kom.	2,35	2,14	1,83	1,49	1,18
1301T430	450 x 300 x 180	25	450	EUR/kom.	2,68	2,43	2,09	1,71	1,40
1301T510	500 x 100 x 110	25	1200	EUR/kom.	1,46	1,30	1,08	0,90603	-



**Skladišne kutije od stabilnog valovitog kartona** za pregledno i povoljno čuvanje malih predmeta, dijelova, etiketa...



## Dostavne kutije, povratne, smeđe

Savršeno rješenje za dostavu raznih predmeta i njihov povrat ili ponovno slanje...

- može se zatvoriti lako i sigurno zahvaljujući **samoljepljivoj traci sa dvije strane**
- dvostruka traka** za otvaranje kutije pojačana nitima
- savršeno rješenje za slanje nove pošiljke ili povrat pošiljke u originalnom pakiranju
- tiskano polje za adresu na oba poklopca**
- brzo uspravljanje** - automatsko dno se uspravlja u trenu te ga nije potrebno lijepiti pakirnom vrpcom
- štede prostor** – isporučuju se položeno
- 100%-tna mogućnost recikliranja



### Skladišni asortiman

Artikl br.	Unutrašnje dim. A x B x C mm	Kvaliteta, Boja mat.	Kom. / Snop	Kom./ paleta	Prodajna jedinica	50 kom.	100 kom.	200 kom.	400 kom.	1 paleta
1402T213	213 x 153 x 106	1-valne, 3-slojne, A5	10	1600	EUR/kom.	1,47	1,36	1,31	1,25	1,21
1402T230	230 x 160 x 80	1-valne, 3-slojne, A5	10	1600	EUR/kom.	1,61	1,48	1,42	1,32	1,24
1402T310	310 x 230 x 160	sa tiskom simbola	10	300	EUR/kom.	2,04	1,92	1,85	1,76	1,66

## Dostavne kutije, obične, smeđe

idealne kutije za poštu

- može se **zatvoriti lako i sigurno** zahvaljujući samoljepljivom zatvaraču
- lako otvaranje kutije trakom pojačanom nitima
- brzo uspravljanje** - automatsko dno se uspravlja u trenu te ga nije potrebno lijepiti pakirnom vrpcom
- dostupna i opcija s motivom** tj. cvjetnim printom
- štede prostor** – isporučuju se položeno
- 100%-tna mogućnost recikliranja



### Skladišni asortiman

Artikl br.	Unutrašnje dim. A x B x C mm	Kvaliteta, Boja mat.	Kom. / Snop	Kom./ paleta	Prodajna jedinica	40 kom.	100 kom.	200 kom.	400 kom.	1 paleta
1403T160	160 x 130 x 70	s cvjetnim motivom	20	3060	EUR/kom.	1,38	1,27	1,11	0,95	0,77
1404T160	160 x 130 x 70	1-valne, 3-slojne, smeđe	20	4080	EUR/kom.	0,93	0,86	0,76	0,65	0,48
1404T260	260 x 220 x 130	1-valne, 3-slojne, smeđe	20	1700	EUR/kom.	1,51	1,39	1,22	1,04	0,88
1404T385	385 x 285 x 185	1-valne, 3-slojne, smeđe	20	460	EUR/kom.	2,54	2,34	2,06	1,78	1,72





## Kutije za otpad, smeđe

Lagani spremnik za recikliranje koji se brzo postavlja

- **2 dijela:** element plašta i prstenasti poklopac za pričvršćivanje vreće za smeće
- jednostavno postavljanje - vrlo lagane ali ipak stabilne
- **bez dna – pričvrstite vreću za smeće sa poklopcem kutije**
- **otisnuti simboli – idealno za odvajanje otpada**
- pogodne za vreće do 120 L
- **štede prostor** – isporučuju se položeno
- 100%-tna mogućnost recikliranja



Zahvaljujući simbolima koji se mogu označiti, idealne su i za odvajanje otpada.

### Skladišni asortiman

Artikl br.	Unutrašnje dim. A x B x C mm	Volumen	Kom. / pakiranje	Prodajna jedinica	3 kom.	5 kom.	10 kom.	20 kom.
710T671	290 x 280 x 550	za vreću zapremnine do 70 L	3	EUR/kom.	5,05	4,35	3,98	3,15
710T670	360 x 360 x 700	za vreću zapremnine do 120 L	3	EUR/kom.	7,95	7,15	6,35	5,60

## Kutije od šperploče bez palete

Robusna drvena sklopiva kutija idealna za transport kao izvozna ambalaža!

- kutije se sastoje od poklopca, okvira i dna
- kutije su izrađene od **brezove šperploče debljine 6 mm**
- uglovi i rubovi poklopca i dna **ojačani pocinčanim čeličnim profilom**
- dno i poklopac učvršćuju se ugrađenim spojnicama
- **dinamičko opterećenje kutije do 500 kg**
- **izrađene prema standardu IPPC o sprječavanju i kontroli onečišćenja**
- **štede prostor** – isporučuju se položeno
- 100%-tna mogućnost recikliranja



### Skladišni asortiman

Artikl br.	Unutrašnje dim. A x B x C mm	Prodajna jedinica	2 kom.	6 kom.	15 kom.
181T961	580 x 380 x 380	EUR/kom.	62,92	53,35	46,27
181T963	780 x 580 x 380	EUR/kom.	109,17	91,45	80,64
181T965	780 x 580 x 580	EUR/kom.	116,27	98,53	88,96
181T967	1180 x 780 x 380	EUR/kom.	141,26	116,27	105,81
181T972	1180 x 780 x 1000	EUR/kom.	200,62	174,57	153,30



## Kutije od šperploče sa drvenom paletom

Kontejner se sastoji od drvene kutije i nepovratne drvene palete za transport !

- kutije se sastoje od poklopca, okvira i dna
- palete se mogu podići s 2 strane ili sa sve 4 strane (ovisi o veličini)
- kutije su izrađene od **brezove šperploče debljine 6 mm**
- uglovi i rubovi poklopca i dna **ojačani pocinčanim čeličnim profilom**
- dno i poklopac učvršćuju se ugrađenim spojnicama
- **dinamičko opterećenje kutije do 500 kg**
- **izrađene prema standardu IPPC o sprječavanju i kontroli onečišćenja**
- **štede prostor** – isporučuju se položeno
- 100%-tna mogućnost recikliranja



### Skladišni asortiman

Artikl br.	Unutrašnje dim. A x B x C mm	Prodajna jedinica	2 kom.	6 kom.	15 kom.
181T981	580 x 380 x 380	EUR/kom.	67,07	57,84	51,72
181T985	780 x 580 x 580	EUR/kom.	106,61	91,65	81,79
181T987	1180 x 780 x 380	EUR/kom.	134,45	115,76	102,79
181T992	1180 x 780 x 1000	EUR/kom.	176,62	151,40	134,93

## Kutije od šperploče za opasne tvari

Vrlo stabilne drvene kutije za transport opasnih tvari!

- sastoje se od poklopca, okvira i dna za koje su već pričvršćene drvene nožice ili nepovratna paleta (ovisno o modelu)
- izrađene od **brezove šperploče debljine 6 mm**
- uglovi i rubovi poklopca i dna **ojačani pocinčanim čeličnim profilom**
- dno i poklopac učvršćuju se ugrađenim spojnicama
- **prikladno za robu težine do 850 kg**
- **izrađene prema standardu IPPC o sprječavanju i kontroli onečišćenja**
- **štede prostor** – isporučuju se položeno
- 100%-tna mogućnost recikliranja



### Skladišni asortiman

Artikl br.	Unutrašnje dim. A x B x C mm	Prodajna jedinica	2 kom.	6 kom.	10 kom.	15 kom.
181T941	400 x 300 x 260	EUR/kom.	67,07	56,95	54,45	63,01
181T942	580 x 380 x 380	EUR/kom.	78,68	66,75	61,38	49,17
181T943	780 x 580 x 580	EUR/kom.	141,69	130,39	123,77	113,89
181T945	1180 x 780 x 780	EUR/kom.	227,53	193,32	178,21	140,73



# Otpremna pakiranja



■ MECAWELL •A•, smeđe .....	38
■ MECAWELL •Light•, smeđe.....	38
■ MECAWELL •A•, bijele.....	39
■ MECAWELL •Eco•, smeđe .....	39
■ Mape od valovitog kartona.....	40
■ MIKROWELL Kuverte od kartona .....	41
■ MECASAFE Kuverte od kartona .....	41
■ MECASTAR •S• Kuverte od kartona.....	42
■ MECAFORTE Vrećice od papira .....	42
■ MECAFORTE Vrećice sa samoljep. zatvaračem.....	43
■ MECASOFT Kuverte obložene EPS-pjenom .....	43
■ RAMO-AIRCRAFT Kuverte obložene AERO-folijom .....	44
■ MECALIGHT Kuverte od PE-folije i AERO-folije .....	44
■ SAFEMAIL Kuverte od AERO-folije .....	45
■ MAILPACK & MAILPACK •Light•.....	45
■ Kuverte za dokumente ili za prateće listove.....	46
■ Kartonski tuljci, kvadratni.....	47
■ Kartonski tuljci, okrugli .....	47
■ Mapa sa fiksatorom .....	48
■ Kuverte obložene papirom, green protect.....	48
■ Papirnate vrećice .....	49
■ Vreće za umetanje od papira.....	49

## MECAWELL •A•, smeđe

### čvrsto univerzalno pakiranje

- **brzo umetanje** - jednostavno pakiranje
- **varijabilna visina pošiljaka** - prilagođava se visini proizvoda
- izbočeni bridovi optimalno štite pošiljku
- praktičan i siguran SL-zatvarač
- perforacija za jednostavno otvaranje
- od valovitog kartona, 100%-tna mogućnost recikliranja

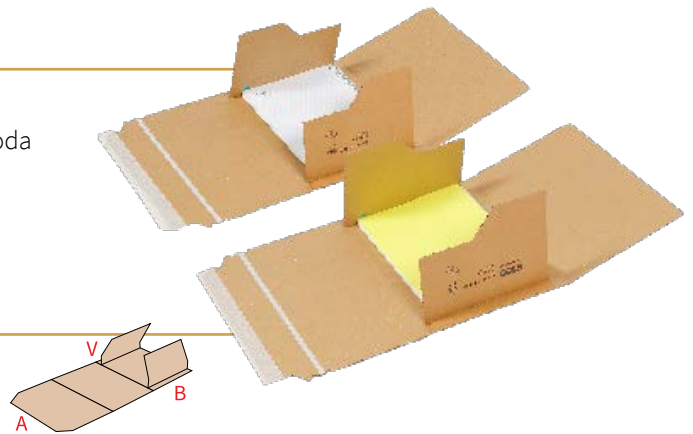

#### Skladišni asortiman

Artikl br.	Unutrašnje dim. A x B mm	Visina u mm	Kom. / Snop	Kom. / pal.	Prodajna jedinica	100 kom.	300 kom.	900 kom.	1 pal.
113T147	147 x 126 za CD	10-55	25	4800	EUR/kom.	0,77344	0,69978	0,66295	0,52299
113T225	212 x 172 za A5	10-60	25	3150	EUR/kom.	1,12	0,97233	-	0,72188
113T325	325 x 255	10-80	25	900	EUR/kom.	1,34	1,27	1,15	1,15
113T365	365 x 265 za A3	10-80	25	900	EUR/kom.	1,81	1,52	1,24	1,24
113T428	428 x 305	10-80	25	300	EUR/kom.	2,75	2,02	2,02	2,02



Posebno čvrsto **univerzalno pakiranje** za različite formate i visine npr. knjiga, kataloga, software-a, CD-a i dr

## MECAWELL •Light•, smeđe

### Kada cijena odlučuje!

- jednostavno rukovanje
- **prilagođavaju se debljini sadržaja**
- **čvrsti bridovi** optimalno štite pošiljku, jednostavno zatvaranje pomoću SL-zatvarača
- jednostavno **otvaranje pomoću perforacije** od smeđeg valovitog kartona
- 100%-tna mogućnost recikliranja



#### Skladišni asortiman

Artikl br.	Unutrašnje dim. A x B mm	Visina u mm	Kom. / Snop	Kom. / pal.	Prodajna jedinica	100 kom.	300 kom.	600 kom.	900 kom.	1 pal.
114T712	212 x 172 za A5	10 - 50	25	3150	EUR/kom.	0,94286	0,80291	0,65558	0,60402	0,57456
114T302	302 x 215	10 - 80	50	900	EUR/kom.	1,40	1,27	1,13	1,06	1,06
114T802	302 x 223 za A4	10 - 80	25	900	EUR/kom.	1,24	1,00	0,83000	0,74000	0,74000
114T825	325 x 250	10 - 75	25	1200	EUR/kom.	1,71	1,64	1,58	-	1,44
114T865	365 x 265	10 - 80	25	900	EUR/kom.	1,81	1,59	1,34	1,20	1,20
114T928	428 x 305 za A3	10 - 80	25	300	EUR/kom.	2,45	1,86	1,86	-	1,86

## MECAWELL •A•, bijele

posebno čvrsto univerzalno pakiranje

- **brzo umetanje** - jednostavno pakiranje
- **varijabilna visina pošiljaka** - prilagođava se visini proizvoda izbočeni bridovi optimalno štite pošiljku
- praktičan i siguran SL-zatvarač perforacija za jednostavno otvaranje
- od valovitog kartona, 100%-tna mogućnost recikliranja



### Skladišni asortiman

Artikl br.	Unutrašnje dim. A x B mm	Visina u mm	Kom. / Snop	Kom./ pal.	Prodajna jedinica	100 kom.	300 kom.	600 kom.	900 kom.	1 pal.
113T147W	147 × 126	10 - 55	25	4800	EUR/kom.	0,90603	0,825	0,74398	0,65558	0,60402
113T225W	212 × 172 za A5	10 - 60	25	3150	EUR/kom.	1,27	1,12	0,97969	0,90603	0,83974
113T302W	302 × 223 za A4	10 - 80	25	900	EUR/kom.	1,31	1,16	1,02	0,92076	0,92076
113T325W	325 × 255	10 - 80	25	900	EUR/kom.	1,46	1,36	1,20	1,09	1,09
113T428W	428 × 305 za A3	10 - 80	25	300	EUR/kom.	3,01	2,31	2,31	2,31	2,31

## MECAWELL •Eco•, smeđe

Ekonomično i univerzalno pakiranje

- varijabilna visina pošiljaka – prilagođava se visini proizvoda s jakim **hotmelt SL-zatvaračem** – nije potrebno dodatno lijepiti
- vrlo brzo i jednostavno umetanje zahvaljujući stabilizatorima stranica
- kroz specijalne utore stranice se uspravljaju u trenu i stoje pod 90° stupnjeva
- jednostavno otvaranje pomoću perforacije za trganje
- čvrsti bridovi svih stranica štite proizvode
- od čvrstog valovitog kartona, 100%-tna mogućnost recikliranja



### Skladišni asortiman

Artikl br.	Unutrašnje dim. A x B mm	Visina u mm	Kom. / Snop	Kom./ pal.	Prodajna jedinica	100 kom.	300 kom.	600 kom.	1 pal.
112T147	147 × 126	10 - 40	25	4800	EUR/kom.	0,58192	0,52299	0,50826	0,42723
112T217	217 × 155 za A5	10 - 50	25	2400	EUR/kom.	0,95760	0,95760	0,73661	0,66295
112T245	245 × 165	20 - 70	25	2400	EUR/kom.	1,04	1,04	0,89867	0,81027
112T270	270 × 185	20 - 60	25	1600	EUR/kom.	1,16	1,16	0,97969	0,85447
112T302	302 × 215 za A4	20 - 75	25	1600	EUR/kom.	1,30	1,23	1,16	1,04
112T325	325 × 250	20 - 75	25	1200	EUR/kom.	1,53	1,53	1,39	1,21
112T330	330 × 270	20 - 75	25	1200	EUR/kom.	1,62	1,34	1,08	0,97969
112T455	455 × 320 za A3	20 - 55	25	800	EUR/kom.	1,71	1,60	1,31	1,31

## Mape od valovitog kartona

### Posebno pakiranje za plosnate proizvode

- **brzo umetanje** - jednostavno pakiranje
- **stabilne** – od posebno čvrstog valovitog kartona
- s utisnim zatvaračem za jednostavno otvaranje i zatvaranje
- **u skladu s poštanskim propisima** – bez manipulativnih troškova
- od valovitog kartona, 100%-tna mogućnost recikliranja

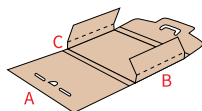

#### Skladišni asortiman

Artikl br.	Unutrašnje dim. A x B x C mm		Kom. / Snop	Kom. / pal.	Prodajna jedinica	50 kom.	100 kom.	200 kom.	500 kom.	1000 kom.
104T915	160 × 80 × 10	○	50	14400	EUR/kom.	0,52299	0,41987	0,37567	0,33148	0,28728
						40 kom.	100 kom.	200 kom.	500 kom.	1000 kom.
104T921	215 × 155 × 10 za A5	○	20	4000	EUR/kom.	0,62612	0,50826	0,44197	0,40514	0,36094
104T922	215 × 215 × 10	○	20	4000	EUR/kom.	0,66295	0,53773	0,47880	0,41987	0,37567
104T931	315 × 225 × 10 za A4	○	20	2000	EUR/kom.	0,67768	0,57456	0,50826	0,46407	0,41987
104T731	315 × 225 × 10 za A4	●	20	2000	EUR/kom.	0,67768	0,55982	0,50090	0,44933	0,40514
104T930	319 × 225 × 15	○	20	4400	EUR/kom.	0,90603	0,77344	0,69978	0,61139	0,57456
104T932	320 × 320 × 10	○	20	2000	EUR/kom.	0,85447	0,72188	0,62612	0,57456	0,53773
104T933	348 × 246 × 15 za B4	○	20	2200	EUR/kom.	1,30	1,08	0,94286	0,83974	0,825
104T935	355 × 255 × 10 za B4	○	20	2000	EUR/kom.	0,77344	0,66295	0,57456	0,52299	0,50826
						40 kom.	100 kom.	200 kom.	1 pal.	
104T943	430 × 310 × 10 za A3	○	20	1200	EUR/kom.	0,97233	0,81764	0,72188	0,57456	-
104T946	490 × 350 × 10 za A3	○	20	600	EUR/kom.	1,38	1,18	1,04	0,92076	-
104T955	550 × 410 × 10	○	20	440	EUR/kom.	1,49	1,25	1,09	0,97233	-
104T960	605 × 430 × 10 za A2	○	20	440	EUR/kom.	1,64	1,37	1,22	1,08	-
104T970	710 × 510 × 20	○	20	440	EUR/kom.	2,03	1,74	1,53	1,38	-
104T985	850 × 605 × 17 za A1	○	20	440	EUR/kom.	2,31	1,97	1,78	1,64	-
104T991	1010 × 710 × 20	○	20	440	EUR/kom.	4,22	3,65	3,41	3,13	-



#### BESPLATNA DOSTAVA

za narudžbe  
iznad 160 €



#### BESPLATNI UZORAK

Naručite besplatan uzorak i uvjerite se da je  
samo kvaliteta pravi izbor Vašem proizvodu.

## MIKROWELL Kuverte od kartona

Za otpremu težih predmeta do 5 cm debljine!

- **otporne na savijanje**
- **bočni utori** za varijabilnu visinu punjenja
- jednostavno umetanje
- čvrsto prijanjajući **SL-zatvarač** s praktičnom perforacijom za otkidanje
- od mikrovalnog kartona (reciklirana vlakna), 100%-tna mogućnost recikliranja



### Skladišni asortiman

Artikl br.	Unutrašnje dim. A x B mm	g/kom. cca.	Kom. / kut.	Kom./ pal.	Prodajna jedinica	1 kutija	2 kutije	4 kutije	1 paleta
138T250	250 × 353 za B4	61	100	2100	kom. EUR/kom.	100 0,90603	200 0,80291	400 0,72188	2100 0,66295
138T293	290 × 410	86	100	1800	kom. EUR/kom.	100 1,24	200 1,05	400 0,97233	1800 0,89867
138T330	330 × 490	111	100	1600	kom. EUR/kom.	100 1,41	200 1,22	400 1,09	1600 1,00
138T370	370 × 540	130	75	1200	kom. EUR/kom.	75 1,95	150 1,67	300 1,53	1200 1,46

## MECASAFE Kuverte od kartona

Posebno čvrste kuverte za otpremu i zaštitu!

- **otporne na savijanje**
- **bočni utori** za varijabilnu visinu punjenja
- izvanredna zaštita rubova i bridova
- utisni zatvarač za višekratno jednostavno otvaranje i zatvaranje
- od celuloznog kartona, 500 g/m<sup>2</sup>, 100%-tna mogućnost recikliranja



### Skladišni asortiman

Artikl br.	Unutrašnje dim. A x B mm	g/kom. cca.	Kom. / kut.	Kom./ pal.	Prodajna jedinica	1 kutija	2 kutije	4 kutije	1 paleta
137T175	250 × 175	54	100	5000	EUR/kom.	100 0,33148	200 0,30201	400 0,24308	5000 0,22835
137T215	270 × 215	70	100	5000	EUR/kom.	100 0,36094	200 0,33148	400 0,30201	5000 0,24308
137T238	315 × 240	88	100	4000	EUR/kom.	100 0,46407	200 0,40514	400 0,36094	4000 0,30201
137T250	353 × 250	114	100	3900	EUR/kom.	100 0,47880	200 0,41987	400 0,37567	3900 0,33148
137T292	375 × 295	128	100	3500	EUR/kom.	100 0,53773	200 0,50826	400 0,44197	3500 0,40514
137T325	455 × 320	166	100	2400	EUR/kom.	100 0,72188	200 0,67768	400 0,58192	2400 0,50826

## MECASTAR •S• Kuverte od kartona

Bijele kartonske kuverte za lijepu prezentaciju!

- dobra **zaštita rubova**
- **visokokvalitetna izvedba**
- jednostavno umetanje
- čvrsto prijanjajući **SL-zatvarač**
- od sivog čvrstog kartona, izvana bijele boje, 500 g/m<sup>2</sup>



### Skladišni asortiman

Artikl br.	Vanjske dim. V x Š	Kvaliteta mat. g/m <sup>2</sup>	g/kom. cca.	Kom. / kut.	Kom. / pal.	Prodajna jedinica	1 kut.	2 kut.	4 kut.	8 kut.
139T175	250 × 175	390	39	100	8000	EUR/kom.	0,41987	0,40514	0,37567	0,34621
139T238	315 × 240 za A4	390	65	100	5400	EUR/kom.	0,53773	0,50826	0,47880	0,41987
139T250	353 × 250 za B4	390	77	100	4200	EUR/kom.	0,58192	0,52299	0,50090	0,41987
139T292	375 × 295	390	96	100	4000	EUR/kom.	0,67768	0,62612	0,58929	0,52299
139T325	455 × 320 za A3	390	154	75	2400	EUR/kom.	0,89867	0,75871	0,69978	0,62612

## MECAFORTE Vrećice od papira

Vrećice velike zapremnine sa i bez SL zatvarača!

- **velika zapremnina** zahvaljujući širokom bočnom naboru
- **stabilne** – zahvaljujući višeslojnom lijepljenom dnu
- od prirodnog kraft papira, 120 g/m<sup>2</sup>
- 100%-tna mogućnost recikliranja



### Skladišni asortiman

Artikl br.	Unutrašnje dim. A x B x C mm	g/kom. cca.	Kom. / kut.	Prodajna jedinica	1 kut.	2 kut.	4 kut.	8 kut.
102T101	100 × 40 × 245	10	250	EUR/kom.	0,22598	0,19874	0,17522	0,16354
102T102	110 × 50 × 275	13	250	EUR/kom.	0,25898	0,22544	0,20472	0,19345
102T103	120 × 50 × 305	16	250	EUR/kom.	0,28821	0,24718	0,22499	0,21008
102T104	140 × 50 × 345	19	250	EUR/kom.	0,35632	0,29987	0,27421	0,25452
102T105	160 × 50 × 345	21	250	EUR/kom.	0,37299	0,32285	0,28824	0,27256



Posjetite nas na našoj  
web stranici  
[www.radoform.hr](http://www.radoform.hr)



Prijavite se na naš  
**newsletter** i prvi  
saznajte novosti



Za sve dodatne upite  
kontaktirajte **RADOFORM**  
prodajnog savjetnika

## MECAFORTE Vrećice sa samoljep. zatvaračem

Vrećice velike zapremnine za pošiljke uzoraka, tekstilnih predmeta, malih dijelova i dr.

- **velika zapremina** zahvaljujući širokom bočnom naboru
- **stabilne** – zahvaljujući višeslojnom lijepljenom dnu
- od prirodnog kraft papira, 120 g/m<sup>2</sup>
- **SL-zatvarač**, za jednostavno zatvaranje bez pomoćnih sredstava
- 100%-tna mogućnost recikliranja



### Skladišni asortiman

Artikl br.	Unutrašnje dim. A x B x C mm	g/kom. cca.	Kom./ kut.	Prodajna jedinica	1 kut.	2 kut.	3 kut.	4 kut.
102T128	190 × 50 × 300	23	500	EUR/kom.	0,35842	0,31547	0,27821	0,25245
102T131	260 × 70 × 410	41	300	EUR/kom.	0,51689	0,43778	0,39221	0,36255

## MECASOFT Kuvrte obložene EPS-pjenom

Povoljne obložene kuvrte za osjetljive pošiljke!

- pouzdano oblažu polietilenskom pjenom
- otpornom na pritisak
- vanjski sloj od posebnog papira otpornog na kidanje
- posebno lagane – **štede poštarinu**
- jednostavno zatvaranje pomoću **SL zatvarača**



### Skladišni asortiman

Artikl br.	Unutrašnje dim. * Š x V mm	g/kom. cca.	Kom. / kut.	Kom. / pal.	Prodajna jedinica	1 kut.	2 kut.	4 kut.	1 pal.
103T001	102 × 178	11	500	6000	kom. EUR/kom.	500 0,18415	1,000 0,16205	2,000 0,13303	6,000 0,13303
103T002	127 × 229	14	500	4000	kom. EUR/kom.	500 0,22835	1,000 0,18415	2,000 0,18415	4,000 0,18415
103T003	148 × 210	17	500	4000	kom. EUR/kom.	500 0,22835	1,000 0,22835	2,000 0,18415	4,000 0,18415
103T004	184 × 280	23	250	3000	kom. EUR/kom.	250 0,33884	500 0,30201	1,000 0,27991	3,000 0,24308
103T005	216 × 280	27	250	2000	kom. EUR/kom.	250 0,34621	500 0,33148	1,000 0,33884	2,000 0,30201
103T0061	230 × 338	35	250	1750	kom. EUR/kom.	250 0,41987	500 0,40514	1,000 0,40514	1,750 0,40514
103T007	241 × 338	36	250	1750	kom. EUR/kom.	250 0,44197	500 0,41987	1,000 0,41987	1,750 0,41987
103T008	267 × 376	42	125	1500	kom. EUR/kom.	125 0,57456	250 0,53773	500 0,50090	1,500 0,41987
103T009	318 × 452	61	125	1000	kom. EUR/kom.	125 0,74398	250 0,72188	500 0,67768	1,000 0,60402
103T011	362 × 478	73	125	875	kom. EUR/kom.	125 0,85447	250 0,81764	500 0,80291	875 0,80291
103T012	184 × 178	15	250	3000	kom. EUR/kom.	250 0,24308	500 0,22835	1,000 0,22835	3,000 0,21362



\*zbog rubnog šava vanjska se širina povećava za cca. 20 mm

## RAMO-AIRCRAFT Kuverte obložene AERO-folijom

Optimalno štiti dokumente i pošiljke kombinacijom kraft papira i aero folije!

- **sustav vreće u vreći** - sigurna i jednostavna metoda pakiranja
- izvana kraft papir, iznutra **mjhurići aero folije od PE-LD**
- zračni mjehurići optimalno štite zahvaljujući dva sloja
- jednostavno zatvaranje s praktičnom ljepljivom trakom



### Skladišni asortiman

Artikl br.	Unutrašnje dim. A x B mm	Boja	Kom. / kut.	Prodajna jedinica	1 kut.	2 kut.	4 kut.	8 kut.
141T827	270 x 360	bijela ○	100	EUR/kom.	0,62612	0,53773	0,47880	0,41987
141T815	150 x 215	bijela ○	100	EUR/kom.	0,22835	0,18415	0,16205	0,146
141T818	180 x 265	smeđa ●	100	EUR/kom.	0,25781	0,24308	0,20625	0,18415
141T822	220 x 340	smeđa ●	100	EUR/kom.	0,40514	0,32411	0,27991	0,25781

## MECALIGHT Kuverte od PE-folije i AERO-folije

Posebno čvrste kuverte s AERO-folijom

- optimalno oblažu
- jednostavno i brzo umetanje
- **SL-zatvarač** za jednostavno zatvaranje
- izuzetno otporne na kidanje, **hidrofobne**
- moguće je ispisivanje adrese kemijskom olovkom



### Skladišni asortiman

Artikl br.	Unutrašnje dim. A x B mm	g/kom. cca.	Kom. / kut.	Kom. / pal.	Prodajna jedinica	2 kut.	4 kut.	8 kut.	1 pal.
142T150	150 x 210	12	100	3000	kom. EUR/kom.	200 0,33884	400 0,30201	800 0,24308	3,000 0,21362
142T180	180 x 160	12	100	2400	kom. EUR/kom.	200 0,36094	400 0,34621	800 0,30201	2,400 0,24308
142T182	180 x 260	16	100	2000	kom. EUR/kom.	200 0,56876	400 0,52629	800 0,48762	2,000 0,45151
142T240	240 x 330	26	50	1200	kom. EUR/kom.	100 0,60402	200 0,58192	400 0,53036	1,200 0,48616
142T270	270 x 360	30	50	1200	kom. EUR/kom.	100 0,65558	200 0,61875	400 0,48616	1,200 0,56719



izuzetno otporne na kidanje,  
hidrofobne



## SAFEMAIL Kuvrte od AERO-folije

Za zaštitu povjerljivih sadržaja!

- neprozirne i posebno lagane - **štede poštarinu**
- štite od vlage, otporne na kidanje
- debljina folije 0,055 mm/55 my
- snažan **SL-zatvarač**
- od polietilena (PE), 100%-tna mogućnost recikliranja



### Skladišni asortiman

Artikl br.	Unutrašnje dim. A x B mm	Debljina u mm	g/kom. cca.	Kom./kut.	Prodajna jedinica	500 kom.	1000 kom.	2000 kom.	4000 kom.
140T2401	240 × 350	0,055	5,5	1000	EUR/kom.	0,28728	0,27991	0,27255	0,26985
140T3501	350 × 450	0,055	18,4	500	EUR/kom.	0,33148	0,32411	0,30938	0,28728
140T4001	400 × 500	0,055	23	500	EUR/kom.	0,40514	0,34621	0,33148	0,32411
140T4501	450 × 550	0,055	28,8	500	EUR/kom.	0,51563	0,49353	0,47880	0,45698

## MAILPACK & MAILPACK •Light•

Kuvrte za otpremu promidžbenog materijala, časopisa, prospekata, kataloga...

- Odaberite između dvije kategorije:
- **MAILPACK** debljina folije 0,070 mm/70 μ ili
- **MAILPACK LIGHT** debljina folije 0,040 mm/40 μ
- SL-zatvarač za jednostavno zatvaranje i jednostavno otvaranje
- visokoprozirne – sadržaj je odmah vidljiv
- **štede poštarinu – posebno lagane**
- **otporne na kidanje, štite od vlage i nečistoće**
- od polietilena, PE-LD 04, 100%-tna mogućnost recikliranja



### Skladišni asortiman

Artikl br.	Unutrašnje dim. Š x V mm	Debljina u mm	g/kom. cca.	Kom./kut.	Prodajna jedinica	1 kut.	2 kut.	4 kut.	8 kut.
101T251	165 × 220 za A5	0,070	6	1000	kom. EUR/kom.	500 0,30201	1,000 0,25781	2,000 0,24308	4,000 0,22835
101T242	220 × 305 za A4	0,070	9	1000	kom. EUR/kom.	1,000 0,13141	2,000 0,11859	4,000 0,10548	8,000 0,09414
101T243	225 × 310 za A4	0,070	10	1000	kom. EUR/kom.	1,000 0,10872	2,000 0,09414	4,000 0,08766	8,000 0,07793
101T241	245 × 350 za C4	0,070	13	1000	kom. EUR/kom.	1,000 0,12007	2,000 0,10710	4,000 0,09576	8,000 0,08604
101T232	310 × 420 za A3	0,070	19	500	kom. EUR/kom.	1,000 0,07793	2,000 0,06983	4,000 0,06173	8,000 0,05525
101T451	165 × 220 za A5	0,040	3	1000	kom. EUR/kom.	1,000 0,08928	2,000 0,07793	4,000 0,06983	8,000 0,05996
101T442	220 × 300 za A4	0,040	5	1000	kom. EUR/kom.	1,000 0,09900	2,000 0,08604	4,000 0,07469	8,000 0,06644
101T443	225 × 310 za A4	0,040	6	1000	kom. EUR/kom.	1,000 0,07617	2,000 0,06335	4,000 0,05687	8,000 0,05186

MAILPACK

MAILPACK LIGHT

## Kuverte za dokumente ili za prateće listove

Više ne morate ispisivati naljepnice s adresama!

- jednostavno korištenje: umetnite otpremnu dokumentaciju, zalijepite i gotovi ste!
- zahvaljujući samoljepljivoj poledini trajno prijanjaju svim glatkim površinama
- pouzdano štite dokumente od prljavštine, vlage, oštećenja
- dostupno više vrsta i boja



### Skladišni asortiman

Artikl br.	Boja / prozor	Dimenzije *Š x V mm	Tisak	Kom./kut.	Prodajna jedinica	1 kut.	3 kut.	5 kut.	10 kut.
119T701	prozirna	120 × 102	bez	1000	EUR/kutija	50,24	126,39	195,20	356,50
119T700	prozirna	120 × 110	bez	1000	EUR/kutija	67,92	182,10	276,25	487,60
119T500	prozirna	160 × 235	bez	1000	EUR/kutija	102,24	262,98	421,35	761,70
119T600	prozirna	165 × 120	bez	1000	EUR/kutija	76,61	198,90	294,65	515,60
119T601	prozirna	165 × 120	DOCUMENTS	1000	EUR/kutija	64,97	165,75	227,60	390,40
119T650	prozirna	225 × 120	bez	1000	EUR/kutija	73,07	194,91	308,65	502,40
119T652	prozirna	225 × 120	DOCUMENTS	1000	EUR/kutija	73,07	194,91	308,65	502,40
119T658	zelena/lijevo	225 × 120	DOCUMENTS	1000	EUR/kutija	73,07	194,91	308,65	502,40
119T6510	zelena/desno	225 × 120	DOCUMENTS	1000	EUR/kutija	94,14	233,79	357,25	649,70
119T657	crvena/lijevo	225 × 120	DOCUMENTS	1000	EUR/kutija	73,07	194,91	308,65	502,40
119T659	crvena/lijevo	225 × 120	LIEFERSCHEIN - REHNUNG	1000	EUR/kutija	73,07	194,91	308,65	502,40
119T656	plava/lijevo	225 × 120	DOCUMENTS	1000	EUR/kutija	73,07	194,91	308,65	502,40
119T650E (EKO)	prozirna	228 × 120	bez	1000	EUR/kutija	50,24	126,39	195,20	374,20
119T741 (EKO)	zelena/lijevo	228 × 120	DOCUMENTS	1000	EUR/kutija	57,60	159,54	265,90	531,80
119T502E (EKO)	prozirna	228 × 165	bez	1000	EUR/kutija	68,06	170,61	259,30	486,20
119T350	cijan/desno	230 × 110	DOCUMENTS	1000	EUR/kutija	92,37	228,51	349,15	633,50
119T355	svjetlo plava/desno	230 × 110	DOCUMENTS	1000	EUR/kutija	92,37	228,51	349,15	633,50
119T345	ljubičasta/desno	230 × 110	DOCUMENTS	1000	EUR/kutija	92,37	228,51	349,15	633,50
119T335	magenta/desno	230 × 110	DOCUMENTS	1000	EUR/kutija	92,37	228,51	349,15	633,50
119T325	narančasta/desno	230 × 110	DOCUMENTS	1000	EUR/kutija	92,37	228,51	349,15	635,00
119T315	žuta/desno	230 × 110	DOCUMENTS	1000	EUR/kutija	92,37	228,51	349,15	635,00

 \*prva dimenzija odgovara otvoru

## Kartonski tuljci, kvadratni

Izuzetno stabilan kvadratni tuljac s dva plastična utisna poklopca

- **jednostavno otvaranje i zatvaranje** – zahvaljujući plastičnim utisnim poklopcima
- **izuzetno stabilan** – zahvaljujući kvadratnoj formi i čvrstom kartonu (debljine 2 mm)t
- za slanje i arhiviranje vrijednih, duguljastih predmeta
- 100%-tna mogućnost recikliranja

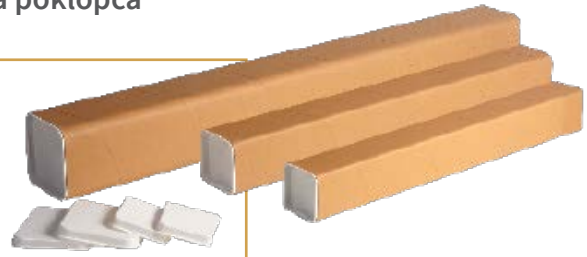

### Skladišni asortiman

Artikl br.	Unutrašnje dim. Š x V u mm	Iskoristiva dulj. u mm	Ukupna dulj. u mm	g/kom. cca.	Kom./ pal.	Prodajna jedinica	20 kom.	40 kom.	80 kom.	160 kom.
106T956	74 x 74	600	630	330	460	EUR/kom.	3,30	3,06	3,00	2,92
106T958	74 x 74	850	880	450	345	EUR/kom.	4,91	4,42	4,10	3,76
106T968	105 x 105	850	880	620	160	EUR/kom.	6,48	5,73	5,27	4,82

## Kartonski tuljci, okrugli

Za sigurnu otpremu nepresavinutih, duguljastih proizvoda

- **proizvoljno otvaranje i zatvaranje** – zahvaljujući plastičnom utisnom poklopcu
- **velika stabilnost** – zahvaljujući spiralnom namatanju
- **visokokvalitetan materijal** – kartonska cijev od čvrstog kartona (debljina stranice cca. 2 mm), pojačana kraft papirom
- 100%-tna mogućnost recikliranja

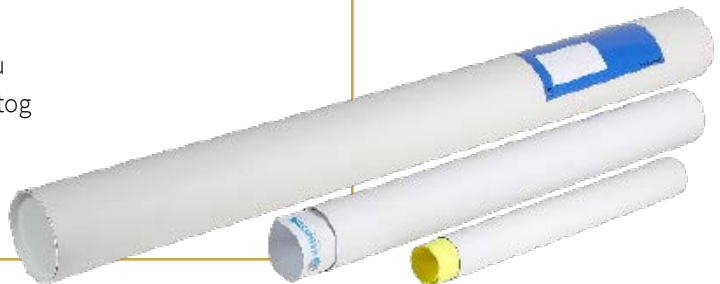

### Skladišni asortiman

Artikl br.	Unutarnji promjer u mm	Iskoristiva dulj. u mm	Ukupna dulj. u mm	g/kom. cca.	Kom./ kut.	Kom./ pal.	Prodajna jedinica	1 kut.	2 kut.	4 kut.	1 pal.
106T044	47	430	450	83	130	1200	kom. EUR/kom.	130 1,32	260 1,26	520 1,18	1,200 1,09
106T047	47	610	630	116	80	720	kom. EUR/kom.	80 1,41	160 1,32	320 1,24	720 1,13
106T048	47	710	730	130	80	960	kom. EUR/kom.	80 1,61	160 1,52	320 1,41	960 1,33
106T127	70	620	640	226	40	360	kom. EUR/kom.	40 2,38	80 2,26	160 2,12	360 1,98
106T131	70	850	870	305	48	288	kom. EUR/kom.	48 2,87	96 2,79	192 2,68	288 2,50
106T245	100	618	640	310	20	240	kom. EUR/kom.	20 3,88	40 3,65	80 3,48	240 3,25
106T251	100	848	870	415	24	144	kom. EUR/kom.	24 4,19	48 4,11	96 4,05	144 3,90
106T255	100	1018	1040	550	10	150	kom. EUR/kom.	10 5,23	20 5,02	40 4,92	150 4,75

## Mapa sa fiksatorom

Mape sa fiksatorom koje ne gube oblik!

- savršeno fiksira vašu zapakiranu robu
- transportna mapa s integriranom, protukliznom i visoko elastičnom folijom
- savršeno se prilagođava pakiranoj robi s različitim konturama (do cca. 2 kg)
- za višekratnu upotrebu i prikladno za povratnu otpremu
- štedi prostor i olakšava rukovanje
- za sigurnu dostavu i atraktivnu prezentaciju
- izrađen od valovitog kartona i poliuretanske folije (PU, 0,050 mm/50 µm)
- može se reciklirati

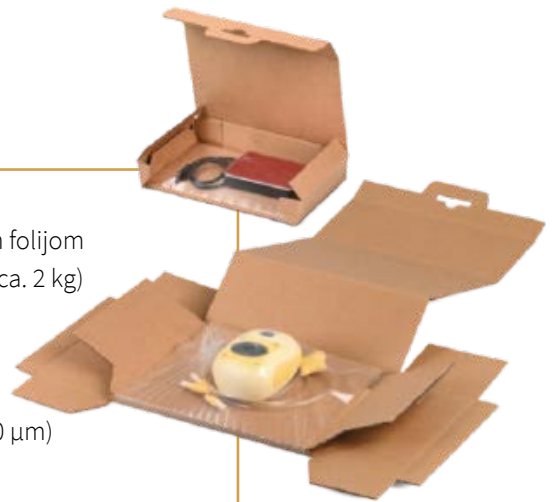

### Skladišni asortiman

Artikl br.	Vanjske dim. A x B x C mm	Kom. / Snop	Kom. / pal.	Prodajna jedinica	20 kom.	50 kom.	100 kom.	200 kom.	500 kom.
112T115	200 x 107 x 49	10	2500	EUR/kom.	3,55	2,94	2,62	2,36	1,93

## Kuverte obložene papirom, green protect

Papirnate kuverte s kojima čuvate okoliš!

- snažno oblažu zahvaljujući višeslojnoj izradi
- vanjski omot je od glatkog recikliranog papira
- valovita podstava od recikliranog papira iznutra (visina valova 3 mm)
- jednostavno zatvaranje pomoću **SL zatvarača**
- 100%-tna mogućnost recikliranja - ekološki proizvod



### Skladišni asortiman

Artikl br.	Unutrašnje dim. A x B mm	Kom. / kut	Prodajna jedinica	1 kutija	2 kutije	4 kutije
141T915	150 x 210	200	EUR/kom.	0,37567	0,30201	0,27255
141T918	180 x 215	200	EUR/kom.	0,392	0,332	0,301
141T923	235 x 340	100	EUR/kom.	0,564	0,468	0,421
141T935	350 x 465	100	EUR/kom.	0,969	0,812	0,727



Posjetite nas na našoj  
web stranici  
[www.radoform.hr](http://www.radoform.hr)



Prijavite se na naš  
**newsletter** i prvi  
saznajete novosti



Za sve dodatne upite  
kontaktirajte **RADOFORM**  
prodajnog savjetnika

## Papirne vrećice

Prirodne i praktične!

- od kraft papira otpornog na kidanje
- papirnata ručka je peterostruko presavijena - za ugodno nošenje
- kvaliteta: 70 g/m<sup>2</sup>, 80 g/m<sup>2</sup> i 100 g/m<sup>2</sup>
- 100%-tna mogućnost recikliranja



### Skladišni asortiman

Artikl br.	Vanjske dim. Š x D x V mm	Boja	g/kom. cca.	Kom./kut.	Prodajna jedinica	1 kut.	2 kut.	4 kut.
120T155	80 x 180 x 220	bijela ○	70	500	EUR/kutija	106,81	184,15	324,10
120T151	100 x 200 x 280	bijela ○	70	250	EUR/kutija	55,25	103,13	162,05
120T156	100 x 260 x 330	bijela ○	80	250	EUR/kutija	64,45	114,18	206,25
120T152	105 x 220 x 360	bijela ○	70	250	EUR/kutija	57,09	106,81	176,79
120T153	140 x 320 x 420	bijela ○	70	250	EUR/kutija	69,98	121,54	213,62
120T154	160 x 400 x 450	bijela ○	100	200	EUR/kutija	88,39	150,27	265,18
120T157	170 x 450 x 480	bijela ○	70	200	EUR/kutija	109,02	191,52	353,58
120T158	220 x 320 x 240	bijela ○	70	250	EUR/kutija	87,50	166,00	290,00
120T165	80 x 180 x 220	smeđa ●	70	500	EUR/kutija	106,81	184,15	324,10
120T161	100 x 200 x 280	smeđa ●	70	250	EUR/kutija	55,25	103,13	162,05
120T166	100 x 260 x 330	smeđa ●	80	250	EUR/kutija	64,45	114,18	206,25
120T162	105 x 220 x 360	smeđa ●	70	250	EUR/kutija	57,09	106,81	176,79
120T163	140 x 320 x 420	smeđa ●	80	250	EUR/kutija	69,98	121,54	213,62
120T164	160 x 400 x 450	smeđa ●	100	200	EUR/kutija	88,39	150,27	265,18
120T167	170 x 450 x 480	smeđa ●	100	200	EUR/kutija	109,02	191,52	353,58

## Vreće za umetanje od papira

- ekološke vreće za odlaganje starog papira, organskog otpada, teških i oštih predmeta
- od kraft papira, 60 g/m<sup>2</sup>, smeđe
- 100%-tna mogućnost recikliranja



### Skladišni asortiman

Artikl br.	Vanjske dim. Š x D x V mm	Boja	g/kom. cca.	Kom./kut.	Prodajna jedinica	25 kom.	50 kom.	100 kom.	200 kom.
120T629	250 x 450 x 900	smeđa	60	25	EUR/kom.	0,77344	0,67768	0,60402	0,60402
					<b>Ukupna cijena</b>	<b>19,34</b>	<b>33,88</b>	<b>60,40</b>	<b>120,80</b>







# Lijepljenje i označavanje



▪ Samoljepljive vrpce, PVC .....	53
▪ Samoljepljive vrpce sa staklenim vlaknima .....	53
▪ Samoljepljive vrpce, PP.....	54
▪ Samoljepljive vrpce, papirnate.....	54
▪ Samoljepljive vrpce u boji .....	55
▪ Samoljepljive vrpce, obostrano ljepljive .....	55
▪ Samoljepljive folije za zaštitu etiketa .....	56
▪ Prijanjajuća folija, PVC.....	56
▪ Sigurnosna vrpca •Opened• .....	57
▪ Sigurnosne naljepnice.....	57
▪ Naljepnice za opasne tvari.....	58
▪ Vrpce upozorenja, PVC .....	60
▪ Signalne naljepnice .....	60
▪ Viseće etikete, kartonske.....	61
▪ Viseće etikete, PVC .....	61
▪ Viseće etikete, metalne.....	62
▪ Torzijske vezice .....	62
▪ Torzijski štap.....	62
▪ Brze vezice .....	63
▪ Kabelske vezice.....	63
▪ Gumice .....	64
▪ Konopac za pakiranje .....	64
▪ RADOTik Vezice za viseće etikete.....	64
▪ RADOklip & RADOtivist Brze vezice .....	65
▪ Vrpce za vezanje, samoljepljive .....	66
▪ Magnetski & Žičani džepni držači .....	66
▪ Samoljepljive vrećice s rupicom za vješanje.....	67
▪ Piramidna zaštita od kartona •Stog• .....	67
▪ MECABAG, otvorene kuverte .....	68
▪ Samoljepljive kuverte, otvorene.....	68

# Koju samoljepljivu vrpcu koristiti?

Za vas smo sastavili naše standardne ljepljive trake u tablicu. Da Vam bude lakše izabrati točan proizvod.

RADOFORM asortiman:	SAMOLJEPLJIVE VRPCE OD PP	SAMOLJEPLJIVE PVC VRPCE	VRPCE ZA VEZANJE, SAMOLJEPLJIVE	PAPIRNATE SL-VRPCE	SAMOLJEPLJIVE VRPCE SA STAKLENIM VLAKNIMA
					
<b>Primjena</b>	Lagani paketi do cca 10 kg	Teški paketi do cca 30 kg	Teški paketi do cca 20 kg	Laki do srednje teški paketi do cca 20 kg	Opasna roba i za posebno stabilne spojeve
<b>Karakteristike</b>	<ul style="list-style-type: none"> <li>dobra adhezivna svojstva i trajno prijanjanje</li> <li>odmataju se tiho i ravnomjerno</li> </ul>	<ul style="list-style-type: none"> <li>posebno dobro ljepljivo svojstvo i trenutno prijanjanje</li> <li>vrlo visoka otpornost na trganje</li> </ul>	<ul style="list-style-type: none"> <li>izuzetno otporne na kidanje</li> <li>nakon uklanjanja ne ostaje trag ljepila</li> </ul>	<ul style="list-style-type: none"> <li>vrlo dobra adhezivna svojstva i trenutno prijanjanje</li> <li>održivo na bazi papira</li> </ul>	<ul style="list-style-type: none"> <li>vrlo visoka otpornost na trganje</li> <li>odgovara zahtjevima za prijevoz opasnih tvari</li> </ul>
<b>Materijal za podlogu i ljepilo</b>	PP i akrilat	PVC i prirodna guma	PP Artikl i taljivo ljepilo (hotmelt)	papir i prirodni kaučuk	PP + staklena vlakna i vruće taljivo ljepilo (hotmelt)
<b>Više detalja na:</b>	str. 54	str. 53	str. 66	str. 54	str. 53

## Genijalna konstrukcija: Struktura ljepljive trake

Koristeći standardnu samoljepljivu traku kao primjer, lako je vidjeti kako različiti slojevi rade zajedno, kako bi osigurali željenu snagu lijepljenja:

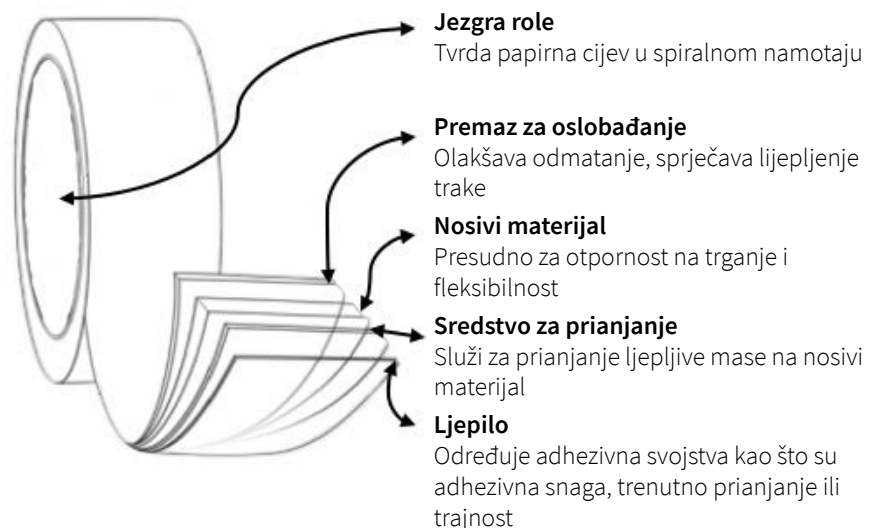

## Samoljepljive vrpce, PVC

Za zatvaranje kartonskih kutija, spajanje valovite ljepenke, spajanje papira, plastičnih folija, za učvršćivanje rubova i dr.

- visokokvalitetne SL-vrpce dobrih svojstava
- bešumno i ravnomjerno odmatanje
- posebno kvalitetno ljepilo, neosjetljive na vlagu
- kratkoročno postojane pri visokim temperaturama do cca +70°C te niskim temperaturama do -20°C
- čvrsta PVC folija 0,035 mm / 35 μ + ljepilo: prirodni kaučuk = ukupna debljina 0,055 mm / 55 μ



### Skladišni asortiman

Artikl br.	Širina role u mm	Boja	Debljina folije mm	Br.rola/kut.	Prodajna jedinica	24 role	48 rola	1 kut.	2 kut.
121T019	19	prozirne ○	0,055	96	EUR/kom.	1,76	1,48	1,32	1,15
						1 kut.	2 kut.	4 kut.	8 kut.
121T025	25	prozirne ○	0,055	72	EUR/kom.	2,07	1,75	1,55	1,32
121T038	38	prozirne ○	0,055	48	EUR/kom.	2,82	2,74	2,54	2,35
121T050	50	prozirne ○	0,055	36	EUR/kom.	4,26	4,01	3,84	3,68
122T025	25	smeđe ●	0,055	72	EUR/kom.	2,58	2,39	2,21	2,05
122T038	38	smeđe ●	0,055	48	EUR/kom.	2,96	2,47	2,22	1,91
122T050	50	smeđe ●	0,055	36	EUR/kom.	4,26	4,01	3,84	3,68

## Samoljepljive vrpce sa staklenim vlaknima

Posebne vrpce izuzetno otporne na kidanje, za zatvaranje teških kutija, snopova, omatanje i učvršćivanje teških predmeta.

- izuzetno otporne na kidanje zbog pojačanja staklenim vlaknima
- posebno snažno ljepilo neosjetljivo na temperaturnu razliku i vlagu
- jednostavno odmatanje
- podloga PP + staklena vlakna (ukupna debljina 0,150 mm/150 μ)
- kratkoročno postojane pri visokim temperaturama do cca +130°C te niskim temperaturama do cca -35°C



### Skladišni asortiman

Artikl br.	Tip	Širina role mm	Debljina folije mm	Br.rola/kut.	Prodajna jedinica	1/2 kut.	1 kut.	2 kut.	4 kut.	6 kut.
127T034	sa staklenim vlaknima	19	0,150	48	EUR/kom.	2,82	2,60	2,42	2,25	-
127T038	sa staklenim vlaknima	50	0,15	18	EUR/kom.	-	6,44	6,13	5,72	5,50
127T039	sa staklenim vlaknima	75	0,150	12	EUR/kom.	10,02	9,30	8,60	7,96	-
127T040	sa staklenim vlaknima + armirane	50	0,150	18	EUR/kom.	8,01	7,06	6,19	5,57	-
127T060	sa staklenim vlaknima + armirane	100	0,150	8	EUR/kom.	18,38	16,77	14,60	13,41	-

## Samoljepljive vrpce, PP

Za zatvaranje kartonskih kutija, spajanje valovite ljepenke, spajanje papira, plastičnih folija, za učvršćivanje rubova i dr.

- povoljna alternativa
- bešumno i ravnomjerno odmatanje
- posebno kvalitetno ljepilo
- kratkoročno postojane pri visokim temperaturama do cca +130°C te niskim temperaturama do cca -30°C
- PP folija 0,028 - 0,030 mm / 28 - 30 μ + ljepilo: akrilat = ukupna debljina 0,050 - 0,055 mm / 50 - 55 μ



### Skladišni asortiman

Artikl br.	Širina role u mm	Boja	Debljina folije mm	Br.rola/kut.	Prodajna jedinica	1/4 kut.	1/2 kut.	1 kut.	2 kut.
133T019	19	prozirne ○	0,050	96	EUR/kom.	1,20	1,05	0,98	0,92
						1 kut.	2 kut.	4 kut.	8 kut.
133T025	25	prozirne ○	0,048	72	EUR/kom.	1,20	1,08	1,00	0,88
133T038	38	prozirne ○	0,048	48	EUR/kom.	1,49	1,36	1,24	1,13
133T050	50	prozirne ○	0,048	36	EUR/kom.	2,48	2,38	2,28	2,20
133T075	75	prozirne ○	0,048	24	EUR/kom.	3,15	2,75	2,55	2,33
133T250	50	prozirne ○	0,055	36	EUR/kom.	2,92	2,75	2,42	2,22
134T038	38	smeđe ●	0,048	48	EUR/kom.	1,49	1,36	1,24	1,13
134T050	50	smeđe ●	0,048	36	EUR/kom.	2,48	2,38	2,28	2,20
134T250	50	smeđe ●	0,055	36	EUR/kom.	2,92	2,75	2,42	2,22

## Samoljepljive vrpce, papirnate

Samoljepljive vrpce koje čuvaju okoliš!

- dobra otpornost na kidanje
- dobre karakteristike ljepila
- podloga: kraft papir, 60 g/m<sup>2</sup>
- ljepilo: prirodni kaučuk

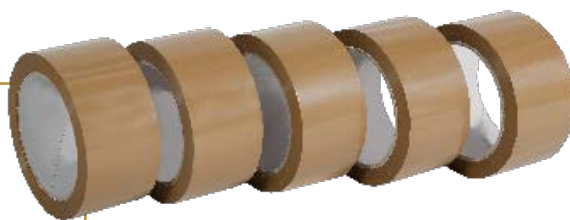

### Skladišni asortiman

Artikl br.	Širina role u mm	Duljina u m	Boja / tisak	Br.rola/kut.	Prodajna jedinica	1/2 kut.	1 kut.	2 kut.	4 kut.
135T038	38	50	MECATAPE smeđe	48	EUR/kom.	2,87	2,73	2,44	2,29
135T050	50	50	MECATAPE smeđe	36	EUR/kom.	4,35	4,15	3,95	3,67
						6 rola	12 rola	18 rola	1 kut.
125T210	50	50	s božićnim motivom	30	EUR/kom.	4,71	4,49	4,15	3,74
125T230	38	50	s motivom zahvale	48	EUR/kom.	4,71	4,49	4,15	3,74

## Samoljepljive vrpce u boji

Odaberite boju i označite svoje proizvode ili pošiljke!

- izuzetna otpornost na kidanje
- bešumno i ravnomjerno odmatanje
- dobre karakteristike ljepljivosti
- podloga: ukupna debljina 0,055 mm/55  $\mu$
- ljepljivo: prirodni kaučuk
- čvrsta PVC-folija 0,035 mm/35  $\mu$

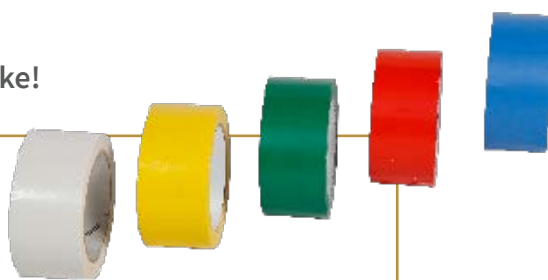

### Skladišni asortiman

Artikl br.	Boja	Širina role u mm	Duljina u m	Br. rola / kut.	Prodajna jedinica	16 rola	32 role	64 role
125T001	bijela ○	9	66	192	EUR/kom.	1,76	1,30	1,26
						18 rola	36 rola	72 role
125T008	bijela ○	50	66	36	EUR/kom.	3,98	3,55	3,35
125T018	žuta ●	50	66	36	EUR/kom.	5,05	4,88	4,60
125T028	zelena ●	50	66	36	EUR/kom.	5,05	4,88	4,60
125T038	plava ●	50	66	36	EUR/kom.	5,05	4,88	4,60
125T048	crvena ●	50	66	36	EUR/kom.	5,05	4,88	4,60

## Samoljepljive vrpce, obostrano ljepljive

Za spajanje ili učvršćivanje različitih materijala

- lijepe trenutno i trajno zahvaljujući ljepljivosti od prirodnog kaučuka
- pojačane su nitima
- jednostavne za korištenje
- podloga: meko tekstilno predivo
- pokrov: dvostrani silikonizirani papir 80 g/m<sup>2</sup>
- ljepljivo: hotmelt na bazi kaučuka
- debljina bez pokrova: 0,210 mm / 210  $\mu$



### Skladišni asortiman

Artikl br.	Tisak	Širina role mm	Duljina role m	Br. rola / kut.	Prodajna jedinica	1 kut.	2 kut.	4 kut.
127T110	obostrano ljepljive, priro. kaučuk	10	25	30	EUR/kom.	3,15	3,01	2,72
127T130	obostrano ljepljive, priro. kaučuk	30	25	10	EUR/kom.	8,76	8,33	7,57
127T150	obostrano ljepljive, priro. kaučuk	50	25	6	EUR/kom.	13,55	13,13	11,90

## Samoljepljive folije za zaštitu etiketa

Prozirne SL-folije učvršćuju i štite Vaše etikete s adresama ili napomenama na paketima, paletama, pošiljkama i dr.

- čvrsto prijanjajuće ljepilo
- štite etikete od oštećenja, prljavštine ili vlage

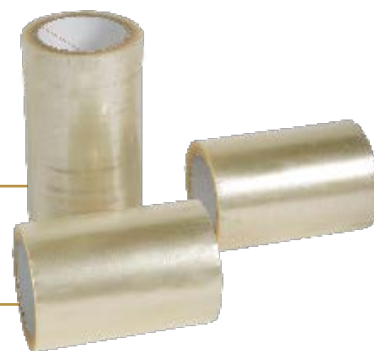

### Skladišni asortiman

Artikl br.	Širina folije mm	Duljina role m	kom./kut.	Prodajna jedinica	1/2 kut.	1 kut.	2 kut.	4 kut.
119T865	150	66	12	EUR/kom.	6,84	6,51	6,26	5,82



za jednostavnije rukovanje koristiti [stalak za folije](#) pogledajte na stranici 125



## Prijanjajuća folija, PVC

Folija za zaštitu površina!

- vrlo dobro prijanja, lako uklanjanje bez tragova ljepila
- otporna na kidanje
- podloga od čvrstog PVC filma debljine 0,037 mm ili 37  $\mu$
- ukupna debljina 0,050 mm ili 50  $\mu$
- ljepilo: prirodni kaučuk
- čvrsta i otporna na vlagu, razrijeđene kiseline i lužine
- bez mogućnosti tiska i ispisa na površini
- kratkoročno otporna na visoke temp. do cca +70 °C i na niske do -20 °C

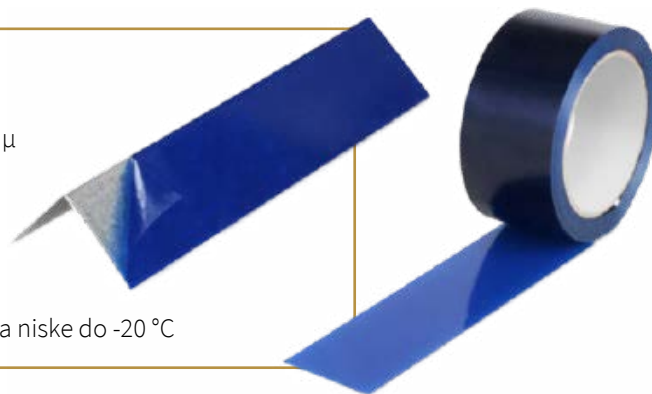

### Skladišni asortiman

Artikl br.	Širina role mm	Duljina role m	Boja	Rola / kut.	Kom./paleta	Prodajna jedinica	1 kutija	2 kutije	4 kutije
127T350	50	66	tamno plava ●	36	1980	EUR/rola	7,04	6,54	6,31



Širina role: 50 mm, Ø 76 mm, duljina na roli 66 m

## Sigurnosna vrpca •Opened•

- nije moguće nezapaženo otvaranje – zaštita od manipulacije i krađe paketa
- može se koristiti kao zaštitna vrpca za kuverte, kutije, vrećice, čvrste kuverte i ostalo
- samoljepljive i čvrsto prijanjajuće
- širina role 50 mm, duljina 50 m



### Skladišni asortiman

Artikl br.	Tisak	Dimenzije D × Š	Br.rola/ kut.	Prodajna jedinica	2 role	4 role	8 rola
127T210	<b>OPENED</b>	50 m x 50 mm	36	<b>EUR/rola</b>	<b>22,60</b>	<b>19,57</b>	<b>17,33</b>



Samoljepljiva vrpca s kojom možete biti sigurni da će Vaš proizvod stići do klijenta neotvoren. Vrpca ispočetka izgleda kao uobičajena vrpca za pakiranje, a ako se pokuša odlijepiti od podloge, ostat će upozorenje «**OPENED**» (otvoreno).

## Sigurnosne naljepnice

- nije moguće nezapaženo otvaranje – 100%-tna zaštita od manipulacije i krađe paketa
- može se koristiti kao zaštitna vrpca za kuverte, kutije, vrećice, čvrste kuverte i ostalo
- jednostavno i brzo korištenje – naljepnice su perforirane na roli
- samoljepljive i čvrsto prijanjajuće
- **veličina naljepnice: 152 × 50 mm**
- **328 naljepnica na roli**, duljina role 50 m



### Skladišni asortiman

Artikl br.	Tisak	Dimenzije D × Š mm	Br.rola/ kut.	Prodajna jedinica	1 rola.	2 rola.	4 rola.
127T220	<b>SECURITY / OPENED</b>	152 × 50	10	<b>EUR/rola</b>	<b>59,71</b>	<b>51,72</b>	<b>45,77</b>



Sigurnosne naljepnice imaju oznaku «**SECURITY**» koja odmah ukazuje na to da je sadržaj zaštićen i da se odmah može primijetiti pokušaj otvaranja. Ako se pokuša skinuti naljepnica od podloge, ostat će upozorenje «**OPENED**» (otvoreno).

## Naljepnice za opasne tvari

Označite svoje pošiljke u skladu s propisima!

- lijepe trenutno i trajno
- jednostavne za korištenje
- naljepnice od papira 80 g/m<sup>2</sup> - za kartonsku ambalažu
- naljepnice od polietilena - za spremnike i posude



### Skladišni asortiman

Artikl br.	Naziv	Model	Klasa opasnih tvari	Prodajna jedinica	2 role	4 role	6 rola
450T910	Otrovni plinovi (tekst)	papirnat	Klasa 2	EUR/kom.	29,36	27,81	26,66
450T912	Nezapaljivi plinovi	papirnat	Klasa 2	EUR/kom.	29,36	27,81	26,66
450T914	Zapaljivi plinovi	papirnat	Klasa 2	EUR/kom.	29,36	27,81	26,66
450T901	Zapaljive tekućine	papirnat	Klasa 3	EUR/kom.	29,36	27,81	26,66
450T916	Zapaljive tvari	papirnat	Klasa 4	EUR/kom.	29,36	27,81	26,66
450T917	Zapaljive tvari (tekst)	papirnat	Klasa 4	EUR/kom.	29,36	27,81	26,66
450T918	Samozapaljive tvari	papirnat	Klasa 4	EUR/kom.	29,36	27,81	26,66
450T920	Zapaljive oksirajuće tvari	papirnat	Klasa 5,1	EUR/kom.	29,36	27,81	26,66
450T925	Otrovne tvari (tekst)	papirnat	Klasa 6	EUR/kom.	29,36	27,81	26,66
450T902	Nagrizajuće tvari	papirnat	Klasa 8	EUR/kom.	29,36	27,81	26,66
450T944	Nagrizajuće tvari (tekst)	papirnat	Klasa 8	EUR/kom.	29,36	27,81	26,66
450T904	Opasne tvari i predmeti	papirnat	Klasa 9	EUR/kom.	29,36	27,81	26,66
450T945	LQ Ograničene količine	papirnat	Klasa 9	EUR/kom.	29,36	27,81	26,66
450T938	Opasno za okoliš	papirnat	Klasa 9	EUR/kom.	29,36	27,81	26,66
450T902PE	Nagrizajuće tvari	polietilen	Klasa 8	EUR/kom.	63,30	53,48	50,40
450T945PE	LQ Ograničene količine	polietilen	Klasa 9	EUR/kom.	63,30	53,48	50,40



etikete od 80 g/m<sup>2</sup> papira  
npr. za kartonsku ambalažu



etikete od polietilena  
npr. za kartonsku ambalažu, spremnike i posude



500 naljepnica  
na jednoj roli

Ø jezgre:  
40 mm

širina role:  
105 mm

**Klasa opasnih tvari - 2**



450T910  
Otrovni plinovi  
(tekst)



450T912  
Nezapaljivi plinovi



450T914  
Zapaljivi plinovi



450T901  
Zapaljive tekućine

**Klasa opasnih tvari - 4**



450T916  
Zapaljive tvari



450T917  
Zapaljive tvari  
(tekst)



450T918  
Samozapaljive  
tvari



450T920  
Zapaljive  
oksidirajuće tvari



450T925  
Otrovne tvari  
(tekst)

**Klasa opasnih tvari - 8**



450T902  
450T902PE  
Nagrizajuće tvari



450T944  
Nagrizajuće tvari  
(tekst)



450T904  
Opasne tvari i  
predmeti



450T945  
450T945PE  
LQ Ograničene  
količine



450T938  
Opasno za okoliš



**APARAT I STALAK ZA VRPCE**

Neizostavni u svakom uredu,  
skladištu, radionici...  
Kontaktirajte našeg prodajnog savjetnika  
ili nas potražite na [www.radoform.hr](http://www.radoform.hr)



## Vrpce upozorenja, PVC

Zaljepite Vaša pakiranja sa samoljepljivom signalnom vrpcom.

- otporne na kidanje i vlagu
- ljepilo: prirodni kaučuk
- **širina role 50 mm, duljina 66 m**
- ukupna debljina vrpce 0,055 mm

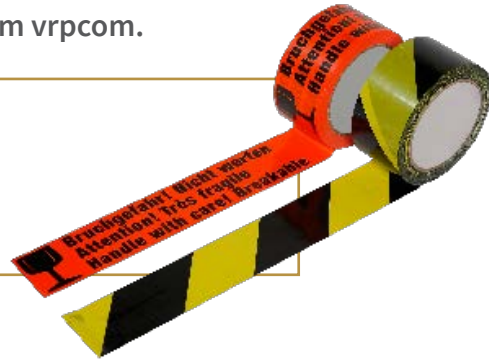

### Skladišni asortiman

Artikl br.	Tisak	Br.rola/ kut.	Prodajna jedinica	18 rola	36 rola	72 rola
125T105	Handle with care! Breakable! (3-jezična)	36	EUR/kom.	7,52	6,42	6,01
125T139	Crno-žuta s motivom upozorenja	36	EUR/kom.	7,06	6,68	6,16
125T110	bijele FRAGILE	36	EUR/kom.	7,45	6,42	5,70

## Signalne naljepnice

Stavite potrebna upozorenja na Vaše pošiljke!

- neutralne, internacionalno primjenjive
- uočljive papirnate SL-naljepnice, 80 g/m<sup>2</sup>
- odljepljuju se pojedinačno s papirnate role
- u rolama, Ø jezgre 40 mm, širina role 80 mm

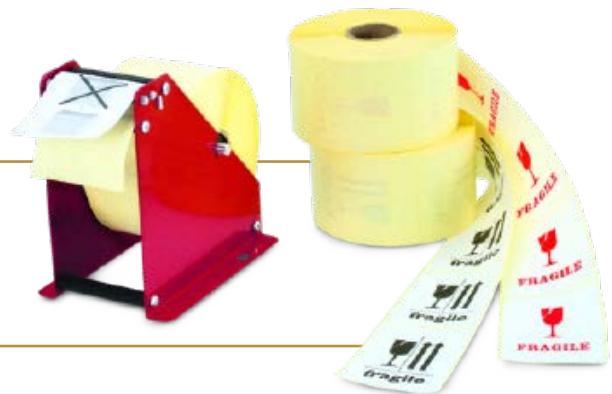

### Skladišni asortiman

Artikl br.	Tisak	Dimenzije naljepnice	Broj nalj./ rola	Prodajna jedinica	2 role	4 role	8 rola
450T081	2-8° C	75×45 mm	1000	EUR/kom.	51,94	45,91	42,71
450T060	THIS END UP	75×100 mm	1000	EUR/kom.	51,94	45,91	42,71
450T061	KEEP DRY	75×100 mm	1000	EUR/kom.	51,94	45,91	42,71
450T062	FRAGILE	75×100 mm	1000	EUR/kom.	51,94	45,91	42,71
450T063	THIS END	75×100 mm	1000	EUR/kom.	51,94	45,91	42,71
450T066	NOT TO PILE UP	75×100 mm	1000	EUR/kom.	51,94	45,91	42,71
450T990	ZRAČNI PRIJEVOZ	100×100 mm	1000	EUR/kom.	29,55	27,77	

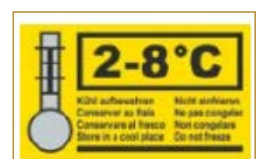
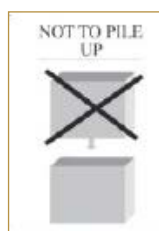
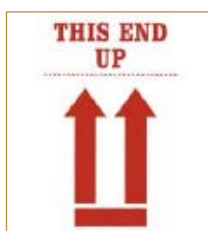

## Viseće etikete, kartonske

Za racionalno označavanje!

- jednostavno ispisivanje
- s pojačanom rupicom, vezica je već pričvršćena
- izrađene od kartona 240 g/m<sup>2</sup>
- 100%-tna mogućnost recikliranja
- mogućnost dotiska na etikete



### Skladišni asortiman

Artikl br.	Dimenzije Š x V mm	kom. / kut.	Prodajna jedinica	1 kut.	2 kut.	5 kut.
450T101	35 × 70	1000	EUR/kom. Ukupna cijena	0,08928 89,28	0,08117 162,34	0,06983 349,15
450T104	50 × 100	1000	EUR/kom. Ukupna cijena	0,12851 128,51	0,11572 231,44	0,10173 508,65
450T105	60 × 120	1000	EUR/kom. Ukupna cijena	0,10548 105,48	0,09414 188,28	0,08117 405,85

## Viseće etikete, PVC

Za označavanje Vaših proizvoda!

- otporne na vremenske uvjete
- otporne na kidanje
- mogućnost pisanja na etikete
- mogućnost dotiska na etikete

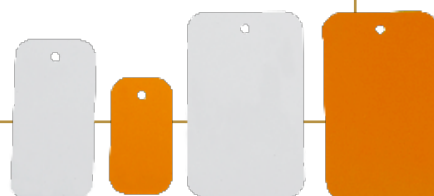

### Skladišni asortiman

Artikl br.	Boja	Dimenzije Š x V mm	kom. / kut.	Prodajna jedinica	1 kut.	2 kut.	3 kut.	5 kut.	10 kut.
450T405	bijela ○	35 × 65	1000	EUR/kom.	0,07793	0,07145	0,06644	0,06173	0,05363
450T406	bijela ○	35 × 65	1000	EUR/kom.	0,07793	0,07145	0,06644	0,06173	0,05363
450T409	bijela ○	45 × 90	1000	EUR/kom.	0,08928	0,07955	0,07469	0,06983	0,06173
450T411	bijela ○	55 × 105	1000	EUR/kom.	0,10386	0,09237	0,08928	0,08280	0,07145
450T412	bijela ○	55 × 105	1000	EUR/kom.	0,10386	0,09237	0,08766	0,08280	0,07307
450T415	bijela ○	65 × 105	1000	EUR/kom.	0,11359	0,10386	0,09900	0,09090	0,07955
450T416	narančasta ●	65 × 105	1000	EUR/kom.	0,11359	0,10386	0,09738	0,09237	0,07955
450T420	narančasta ●	75 × 120	1000	EUR/kom.	0,13303	0,12007	0,11196	0,10710	0,09237

## Viseće etikete, metalne

- postojane pri temperaturama do +400°C
- otporne na vremenske uvjete
- otporne na kidanje
- mogućnost pisanja na etikete

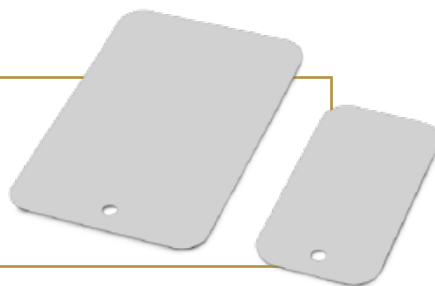

### Skladišni asortiman

Artikl br.	Boja	Dimenzije Š x V mm	kom. / kut.	Prodajna jedinica	1 kut.	2 kut.	3 kut.	5 kut.	10 kut.
450T459	bijela ○	45 × 90	1000	EUR/kom.	0,10872	0,10386	0,09237	0,08280	0,07469
450T470	bijela ○	75 × 120	1000	EUR/kom.	0,20679	0,19805	0,18338	0,16980	0,15722

## Torzijske vezice

Trajno zatvaranje vreća ili vrećica, vezivanje šipki, cijevi i dr.

- brza i jednostavna primjena
- prikladne i za korištenje na otvorenom
- posebno čvrsto zatvaraju
- od plastificirane čelične žice

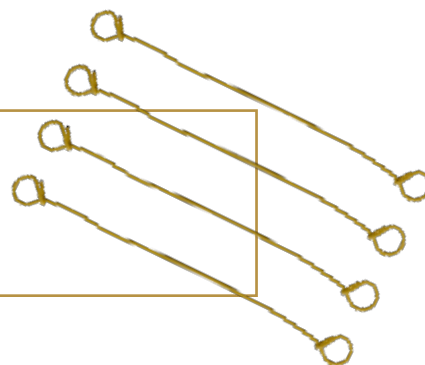

### Skladišni asortiman

Artikl br.	Dužina u mm	Prodajna jedinica	1000 kom.	2000 kom.	5000 kom.
450T271	120	EUR/kom.	0,02431	0,02269	0,02121
450T272	150	EUR/kom.	0,02593	0,02269	0,02121
450T274	220	EUR/kom.	0,03094	0,02755	0,02431
450T277	300	EUR/kom.	0,04552	0,04051	0,03742

## Torzijski štap

- uređaj za izuzetno brzo zatezanje vezica
- jednostavan za korištenje jednom rukom
- robusna konstrukcija
- neklizajuća ručka



### Skladišni asortiman

Artikl br.	Prodajna jedinica	1 kom.	3 kom.
450T299	EUR/kom.	45,73	40,93

## Brze vezice

Praktični zatvarači koji se lako ponovno otvaraju!

- za višekratnu upotrebu, brza i jednostavna primjena
- zatvarač omogućava i oblikovanje vezice za vješanje
- od polietilena (PE), 100%-tna mogućnost recikliranja

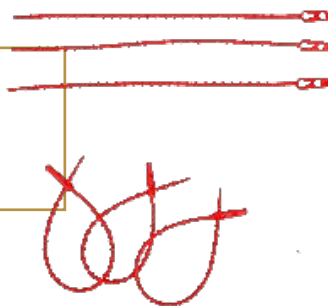

### Skladišni asortiman

Artikl br.	Dužina u mm	kom. / kut.	Prodajna jedinica	1 kut.	2 kut.	5 kut.
450T221	120	1000	EUR/kom.	0,05996	0,05024	0,04213
			Ukupna cijena	59,96	100,48	210,65
450T223	180	1000	EUR/kom.	0,09576	0,07955	0,06644
			Ukupna cijena	95,76	159,10	332,20
450T224	240	1000	EUR/kom.	0,146	0,12493	0,099
			Ukupna cijena	146,00	249,86	495,00
450T226	320	1000	EUR/kom.	0,16942	0,14452	0,12169
			Ukupna cijena	169,42	289,04	608,45

## Kabelske vezice

Učinkoviti fiksni zatvarač - za povezivanje i pričvršćivanje!

- fiksni zatvarač - za jednokratnu upotrebu
- glatka površina - štiti ruke
- otporne na kemikalije
- postojane pri temperaturama od -40°C do +80°C
- od poliamida 6,6 (najlon), 100%-tna mogućnost recikliranja

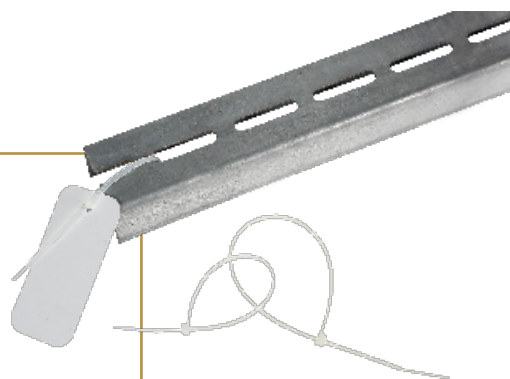

### Skladišni asortiman

Artikl br.	Duljina mm	Širina mm	kom. / vreća	Prodajna jedinica	1 kut.	2 kut.	5 kut.
450T211	98	2,5	1000	EUR/kom.	0,01768	0,01621	0,01473
				Ukupna cijena	17,68	32,42	73,65
450T214	140	3,6	1000	EUR/kom.	0,03241	0,02932	0,02431
				Ukupna cijena	32,41	58,64	121,55
450T215	200	3,6	1000	EUR/kom.	0,05186	0,04714	0,04213
				Ukupna cijena	51,86	94,28	210,65
450T240	200	4,8	1000	EUR/kom.	0,06640	0,05996	0,05186
				Ukupna cijena	66,40	119,92	259,30
450T241	250	4,8	1000	EUR/kom.	0,07955	0,07617	0,07145
				Ukupna cijena	79,55	152,34	357,25
450T216	280	3,6	1000	EUR/kom.	0,08766	0,08280	0,07793
				Ukupna cijena	87,66	165,60	389,65
450T242	280	4,8	1000	EUR/kom.	0,09237	0,08604	0,08117
				Ukupna cijena	92,37	172,08	405,85
450T243	360	4,8	1000	EUR/kom.	0,11359	0,10710	0,10062
				Ukupna cijena	113,59	214,20	503,10

## Gumice

Praktični zatvarači koji se lako ponovno otvaraju!

- za višekratnu upotrebu, brza i jednostavna primjena
- zatvarač omogućava i oblikovanje vezice za vješanje
- od polietilena (PE), 100%-tna mogućnost recikliranja



Skladišni asortiman

Artikl br.	Dužina u mm	Promjer / mm	Prodajna jedinica	1 kg.	2 kg.	5 kg.	10 kg.
103T813	32	20	EUR/kg	15,54	13,41	11,75	9,97
103T820	60	38	EUR/kg	15,54	13,41	11,75	9,97
103T816	63	40	EUR/kg	15,97	15,29	14,72	14,23
103T821	73	46	EUR/kg	15,54	13,67	12,34	11,15
103T817	78	50	EUR/kg	15,54	13,41	12,05	10,87
103T823	94	60	EUR/kg	15,54	13,41	11,75	9,97
103T826	157	100	EUR/kg	15,54	13,41	11,75	9,97
103T850	188	120	EUR/kg	15,54	13,41	11,75	9,97

## Konopac za pakiranje

Praktični zatvarači koji se lako ponovno otvaraju!

Skladišni asortiman

Artikl br.	Duljina / kg	Prodajna jedinica	4,5 kg.	9 kg.	18 kg.	27 kg.
191T030	300 m/kg	EUR/kg	13,79	12,38	10,91	10,16
191T025	450 m/kg	EUR/kg	15,00	13,51	12,00	11,14
191T020	600 m/kg	EUR/kg	14,37	12,89	11,42	10,67
191T018	900 m/kg	EUR/kg	15,49	13,88	12,38	11,50
191T015	1200 m/kg	EUR/kg	15,12	13,79	12,18	10,98

## RADOTIK Vezice za višeće etikete

Za fiksno pričvršćivanje visećih etiketa, jamstvenih kartica i dr.

- fiksni zatvarač - ne može se otvoriti
- otporne na kidanje, prozirne
- od polipropilena, 100%-tna mogućnost recikliranja



Skladišni asortiman

Artikl br.	Duljina mm	Prodajna jedinica	1000 kom.	2000 kom.	5000 kom.
450T251	75	EUR/kom.	0,02431	0,02121	0,01621
		Ukupna cijena	24,31	42,42	81,05
450T253	125	EUR/kom.	0,02431	0,02121	0,01783
		Ukupna cijena	24,31	42,42	89,15
450T257	220	EUR/kom.	0,02755	0,02269	0,01945
		Ukupna cijena	27,55	45,38	97,25

## RADOKlip & RADotwist Brze vezice

Jednostavne vezice za vaše vrećice!

- **Radotwist zelena vezica s jednom žicom** ukoliko su vam potrebne varijabilne dužine - širina 4 mm, jednostavno rezanje
- **Radotwist žuta ili bijela vezica sa dvije žice** ako trebate jednake duljine žice - širina 6 mm, fiksno rezane
- **Radoklip zlatne ili bijele vezice**, višekратно iskoristive - stabilne, sa dvije žice, široke 8 mm, različite dužine



### Skladišni asortiman

Artikl br.	Vrsta	Boja	Dimenzije D x Š mm	kom. / kut.	Prodajna jedinica	1 kut.	2 kut.	5 kut.
<b>RADOKLIP-2</b>								
450T310	plastificirana s 2 žice	zlatna ●	50 x 8	1000	EUR/kom. Ukupna cijena	0,00516 5,16	0,00442 8,84	0,00383 19,15
450T311	papirnate s 2 žice	bijela ○	60 x 8	1000	EUR/kom. Ukupna cijena	0,00575 5,75	0,00516 10,32	0,00427 21,35
450T314	plapirnata s 2 žice	bijela ○	60 x 8	1000	EUR/kom. Ukupna cijena	0,00619 6,19	0,00530 10,60	0,00471 23,55
450T312	papirnata s 2 žice	zlatna ●	100 x 8	1000	EUR/kom. Ukupna cijena	0,01017 10,17	0,00869 17,38	0,00781 39,05
450T315	papirnata s 2 žice	bijela ○	100 x 8	1000	EUR/kom. Ukupna cijena	0,00928 9,28	0,00796 15,92	0,00722 36,10
450T316	papirnata s 2 žice	zlatne ●	120 x 8	1000	EUR/kom. Ukupna cijena	0,01223 12,23	0,01046 20,92	0,00943 47,15
450T317	u sloju 2 papir. žice	bijele ○	120 x 8	1000	EUR/kom. Ukupna cijena	0,01134 11,34	0,00972 19,44	0,00810 40,50
450T313	papirnate s 2 žice	zlatne ●	140 x 8	1000	EUR/kom. Ukupna cijena	0,01429 14,29	0,01238 24,76	0,01075 53,75
450T318	papirnata s 2 žice	bijela ○	140 x 8	1000	EUR/kom. Ukupna cijena	0,01282 12,82	0,01120 22,40	0,00987 49,35
450T319	papirnate s 2 žice	zlatne ●	190 x 4	1000	EUR/kom. Ukupna cijena	0,06644 66,44	0,05525 110,50	0,04375 218,75
<b>RADOTWIST-1</b>								
450T200	plastificirane s 1 žicom	zelene ●	25 m x 4 mm	10	EUR/kom. Ukupna cijena	4,71 47,10	4,09 81,80	3,58 179,00
<b>RADOTWIST-2</b>								
450T333	plastificirane s 2 žice	žute ●	80 x 6	1000	EUR/kom. Ukupna cijena	0,03094 30,94	0,02431 48,62	0,02121 106,05
450T335	plastificirane s 2 žice	bijele ○	120 x 6	1000	EUR/kom. Ukupna cijena	0,04213 42,13	0,03565 71,30	0,02755 137,75
450T336	plastificirane s 2 žice	bijele ○	150 x 6	1000	EUR/kom. Ukupna cijena	0,04862 48,62	0,04051 81,02	0,03241 162,05

## Vrpce za vezanje, samoljepljive

Učvrstite teške snopove ili palete bez pomoćnih sredstava!

- izuzetno otporne na kidanje, nakon uklanjanja ne ostaje trag ljepila
- kratkoročno otporne pri visokim temperaturama do cca +130°C te niskim temperaturama do cca -35°C
- od PP 0,055 mm/55 μ (ukupna debljina 0,080 mm/80 μ)



### Skladišni asortiman

Artikl br.	Širina role u mm	Ukupna debljina u mm	Promjer jezgre mm	m / rola	rola / kut.	rola / pal.	Prodajna jedinica				
127T013	15	0,08	76	66	120	5400	EUR/rola	60 rola <b>1,55</b>	120 rola <b>1,41</b>	240 rola <b>1,24</b>	480 rola <b>1,13</b>
127T014	19	0,08	76	66	96	4320	EUR/rola	48 rola <b>2,31</b>	96 rola <b>1,94</b>	192 rola <b>1,58</b>	384 rola <b>1,46</b>
127T015	25	0,08	76	66	72	3240	EUR/rola	36 rola <b>3,16</b>	72 rola <b>2,60</b>	144 rola <b>2,11</b>	288 rola <b>1,87</b>

## Magnetski & Žičani džepni držači

Idealni za obilježavanje i označavanje!

- štite od prašine, vlage, prljavštine...
- sadržaj je odmah vidljiv, dokumenti se mogu čitati bez vađenja, mogu se upotrijebiti više puta
- od prozirne, mekane PVC folije
- magnetski džepni držači od PVC folije debljine 0,250 mm/250 μ, jaki neodimijski magneti
- žičani džepni držači od PVC folije debljine 0,150 mm/150 μ sa žičanim držačem od fleksibilnog pocinčanog opružnog čelika - dobavljivo sa višekratnim preklopom ili bez njega



### Skladišni asortiman

Artikl br.	Model	Unutarnje dim. Š x V mm	kom. / kut.	Prodajna jedinica	50 kom.	100 kom.	200 kom.	400 kom.
119T102	žičani, sa preklopom	245 x 165, za A5	50	EUR/kom.	3,29	2,86	2,58	2,37
119T112	žičani, bez preklopa	245 x 165, za A5	50	EUR/kom.	2,82	2,57	2,44	1,68
119T109	žičani, sa preklopom	305 x 245, za A4	50	EUR/kom.	4,96	4,28	3,81	3,47
119T122	magnetski, bez preklopa	225 x 148, za A5	50	EUR/kom.	7,40	6,25	5,50	
119T128	magnetski, bez preklopa	308 x 214, za A4	50	EUR/kom.	8,16	6,76	6,01	

## Samoljepljive vrećice s rupicom za vješanje

Za savršenu prezentaciju i poticanje prodaje na prodajnom mjestu!

- prozirne - proizvod ostaje dobro vidljiv
- trajno samoljepljive
- od polietilena (PE), 100%-tna mogućnost recikliranja



### Skladišni asortiman

Artikl br.	Tip	Dimenzije Š x V mm	kom. / kut.	Prodajna jedinica	1 kut.	2 kut.	5 kut.
450T397	SELL-IT s EURO-rupicom	50 x 50	4000	EUR/kom.	0,09414	0,07307	0,05687

## Piramidna zaštita od kartona •Stog•

Praktični 3D dodatak izrađen od valovitog kartona koji na prvi pogled pokazuje da se na paletu ne smije slagati nikakva druga roba!

- osigurava i štiti osjetljivi teret paleta na koji se ne smije slagati druga roba
- lako se postavlja i učvršćuje na paleti ili robi
- utor za pričvršćivanje trakom za vezanje i bočne stranice za lijepljenje SL-vrpcom
- izrađeno od valovitog kartona
- 100%-tna mogućnost recikliranja



### Skladišni asortiman

Artikl br.	Dimenzije D x Š x V mm	Karton	Prodajna jedinica	10 kom.	50 kom.	100 kom.	500 kom.
169T400	205 x 205 x 230	E-val	EUR/kom.	0,74398	0,62612	0,55982	0,50090



Posjetite nas na našoj  
web stranici  
[www.radoform.hr](http://www.radoform.hr)



Prijavite se na naš  
**newsletter** i prvi  
saznajte novosti



Za sve dodatne upite  
kontaktirajte **RADOFORM**  
prodajnog savjetnika



## MECABAG, otvorene kuverte

Dokumenti su vidljivi, a vađenje dokumenata je jednostavno zahvaljujući višekratnom zatvaraču!

- mogućnost višekratnog otvaranja i zatvaranja
- snažno prijanjajuća poleđina trajno prijanja na svim glatkim površinama
- pozdana zaštita dokumenata od prljavštine, vlage ili gubitka
- od polietilena (PE), 100%-tna mogućnost recikliranja



### Skladišni asortiman

Artikl br.	Unutarnje dim. Š x V u mm	kom. / kut.	Prodajna jedinica	1 kut.	2 kut.	4 kut.	8 kut.
101T065	110 × 80	2000	EUR/kom.	0,05834	0,05363	0,04862	0,04552
			Ukupna cijena	116,68	214,52	388,96	728,32
101T055	110 × 230	1000	EUR/kom.	0,10872	0,09900	0,09090	0,07955
			Ukupna cijena	108,72	198,00	363,60	636,40
101T050	160 × 230	1000	EUR/kom.	0,13951	0,13141	0,12331	0,11196
			Ukupna cijena	139,51	262,82	493,24	895,68
101T040	310 × 220	500	EUR/kom.	0,32411	0,30201	0,26518	0,25781
			Ukupna cijena	162,06	302,01	530,36	1.031,24



Prva dimenzija odgovara otvoru.

## Samoljepljive kuverte, otvorene

za označavanje količine robe u skladištu, umetanje internih dokumenata u procesu proizvodnje i dr.

- otvorena strana omogućava direktan pristup sadržaju
- snažno prijanjajuća poleđina trajno prijanja svim glatkim površinama
- od polietilena (PE), 100%-tna mogućnost recikliranja
- **NOVO! Dostupne i s otisnutim serijskim brojem!**



### Skladišni asortiman

Artikl br.	Unutarnje dim. Š x V u mm	kom. / kut.	Prodajna jedinica	1 kut.	2 kut.	4 kut.	8 kut.	10 kut.
101T070	155 × 225	1000	EUR/kom.	0,1267	0,1168	0,1055	0,0990	-
			Ukupna cijena	126,70	233,66	422,00	792,00	-
101T068	160 × 120	1000	EUR/kom.	0,06983	0,06335	0,05834	0,05687	0,05525
			Ukupna cijena	69,83	126,70	233,36	454,96	552,50



Prva dimenzija odgovara otvoru.

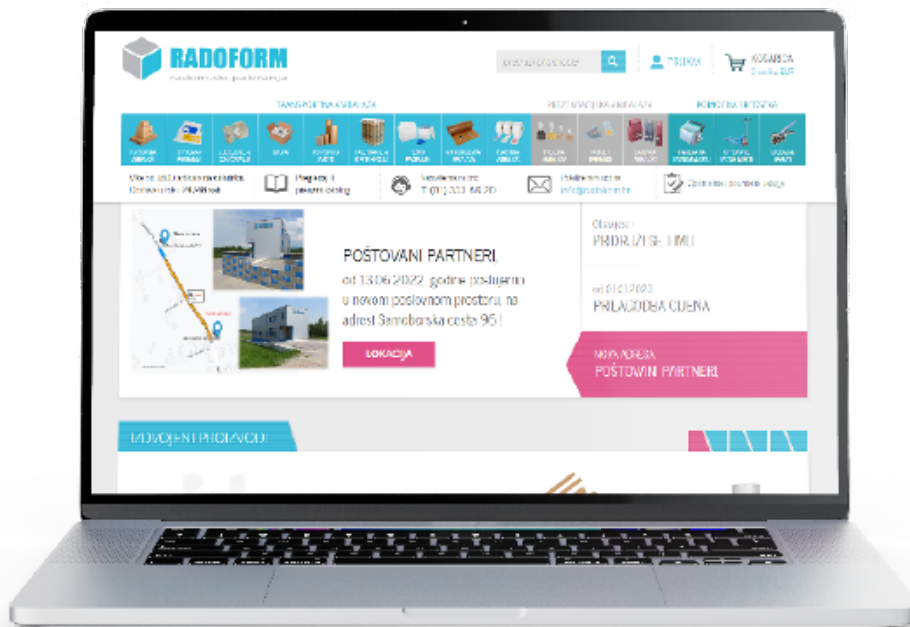

[www.radoform.hr](http://www.radoform.hr)



### BESPLATNA DOSTAVA

za narudžbe  
iznad 160 €



### BESPLATNI UZORAK

Naručite besplatan uzorak i uvjerite se da je  
samo kvaliteta pravi izbor Vašem proizvodu.



# Ispuna



▪ ULTRAFILL Materijal za ispunu i oblaganje.....	74
▪ EASY-FILL Materijal za ispunu i oblaganje .....	74
▪ VERMEX Materijal za ispunu .....	74
▪ FILL-IN GREEN Materijal za ispunu i oblaganje.....	75
▪ FLUPI-PLUS Materijal za ispunu i oblaganje .....	75
▪ ULTRAFILL BIO Materijal za ispunu i oblaganje .....	75
▪ Drvena slamica od smreke.....	76
▪ Celofanska slamica od čiste celuloze.....	76
▪ Zračni jastučići u rolama .....	76
▪ BIG-BUBBLE Uređaj i zračni jastučići .....	77
▪ SIZZLE-PAK Ukrasni materijal za ispunu .....	78
▪ SIZZLE-FINE Ukrasni materijal za ispunu .....	78
▪ Papir za oblaganje u trgovačkim rolama.....	79

# Ispuna ili oblaganje? Izaberite pravi materijal.

## Materijal za ispunu

- popunjava prazna mjesta u kartonskim kutijama sa strane ili iznad robe koja se otprema
- stabilizira robu od klizanja
- idealno za prepakirane proizvode otporne na udarce

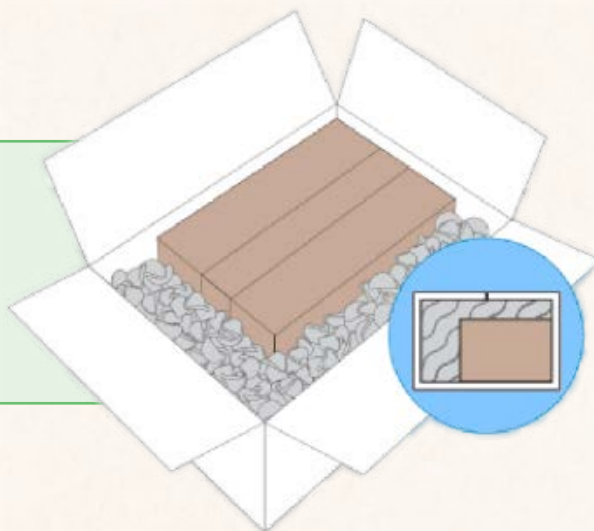

### FILL-IN GREEN



- tradicionalno se izrađuju od polistirena, od kukuruznog ili pšeničnog škroba
- lako i brzo za korištenje
- mala veličina: prijanja uz proizvod & optimalno popunjava prostor

### PAPIR ZA OBLAGANJE



- možete birati između različitih kvaliteta papira
- jeftin i vrlo produktivan
- održivo: izrađeno od recikliranog materijala ili vlakana trave

### BIG-BUBBLE



- jastuci od plastike, biofolije ili papira
- dostupno je već punjeno u rolama ili ih možete sami napraviti
- niske cijene dostave paketa jer je ispunu vrlo lagana

## Materijal za oblaganje

- štiti od udaraca i drugih oštećenja
- sveobuhvatna zaštita za vaš proizvod –
- i iznad i ispod robe
- idealno za proizvode osjetljive na udarce ili proizvode nepravilnog oblika

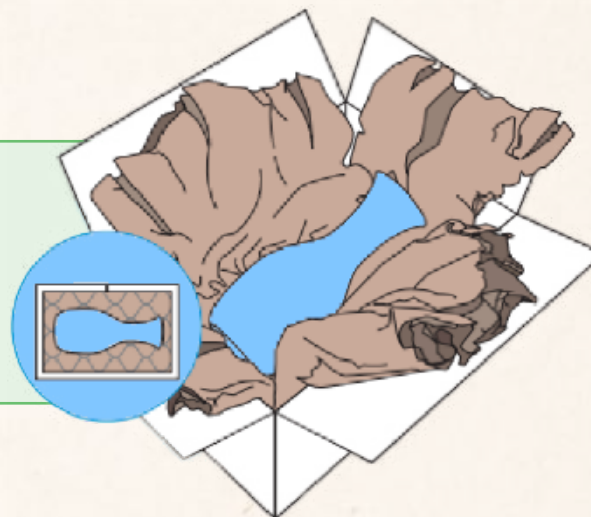

AERO FOLIJA	SAĆASTI PAPIR	DRVENA SLAMICA
		
<ul style="list-style-type: none"> <li>▪ folija za lagane i srednje teške proizvode</li> <li>▪ za zaštitu i amortizaciju predmeta od udaraca i udubljenja</li> <li>▪ idealno za osjetljive površine</li> </ul>	<ul style="list-style-type: none"> <li>▪ ekološki prihvatljiv saćasti papir za pakiranje, oblaganje, zamatanje</li> <li>▪ potpuno biorazgradiv</li> <li>▪ od visokokvalitetnog kraft papira (80 gr)</li> </ul>	<ul style="list-style-type: none"> <li>▪ ukrašava i štiti u isto vrijeme</li> <li>▪ jednostavna za korištenje</li> <li>▪ dodatno oblaže vaše proizvode</li> </ul>

## ULTRAFILL Materijal za ispunu i oblaganje

Za brzu ispunu praznina i fiksiranje proizvoda u pakiranju!

- štiti od udaraca te izvrsno fiksira proizvode zahvaljujući svom obliku
- jednostavno i brzo doziranje, moguća je višekratna upotreba
- antistatički obrađen i lagan – šteti troškove transporta ne upija vlagu, ne mrvi se i bez prašine je
- – niti kod teških proizvoda nema efekta «živog pijeska»
- proizveden na biološkoj bazi - bez UFK dodataka, ne sadrži HBCD



### Skladišni asortiman

Artikl br.	Vol. vreće u L	kg/vreća cca.	Promjer vreće u cm	Visina vreće u cm	Prodajna jedinica	1 vreća	2 vreće
164T225	500	2,6	60	150	EUR/vreća	45,72	42,52

## EASY-FILL Materijal za ispunu i oblaganje

Štiti Vaše proizvode i jednostavno ispunjava prazan prostor!

- štiti od udaraca te izvrsno fiksira proizvode zahvaljujući svom obliku
- jednostavno i brzo doziranje, moguća je višekratna upotreba
- antistatički obrađen i lagan – šteti troškove transporta
- ne upija vlagu, ne mrvi se i bez prašine je - niti kod teških proizvoda nema efekta «živog pijeska»
- od polistirena, bez CFC-a, 100%-tna mogućnost recikliranja



### Skladišni asortiman

Artikl br.	Vol. vreće u L	Promjer vreće u cm	Visina vreće u cm	Prodajna jedinica	1 vreća	2 vreće
164T245	500	65	135	EUR/vreća	45,72	42,52

## VERMEX Materijal za ispunu

Apsorpcijski materijal za ispunu veže na sebe kemijske tvari

- ima izvanrednu sposobnost upijanja – do 7 puta veću od vlastite težine odobren kao apsorpcijski materijal za pošiljke tekućih opasnih tvari
- izuzetno lagan, cca 70 do 80 g/l
- idealan izolator protiv topline i hladnoće
- nije zapaljiv, namijenjen i za teške proizvode
- VERMEX je prirodni mineralni proizvod i može se odložiti u kućni otpad



### Skladišni asortiman

Artikl br.	Vol. vreće u L	Model	Prodajna jedinica	1 vreća	2 vreće	4 vreće	10 vreća
164T901	100	3-6 mm	EUR/vreća	47,34	39,43	35,47	34,19

## FILL-IN GREEN Materijal za ispunu i oblaganje

### Istresiva zelena ispunu od kukuruznog škroba

- od kukuruznog škroba – od obnovljivih sirovina, 100% biološki razgradiv zelene boje – prikladan za današnji BIO trend
- odlično oblaže proizvode u kutiji, optimalno i dobro štiti od udaraca
- idealan za slanje kao ispunu u privatna kućanstva zbog mogućnosti odlaganja kao kompost
- certificiran prema normama EN 13432 (dokaz o Compostability)



#### Skladišni asortiman

Artikl br.	Vol. vreće u L	kg/vreća cca.	Promjer vreće u cm	Visina vreće u cm	Prodajna jedinica	1 vreća	2 vreće
164T255	500	6	70	150	EUR/vreća	43,00	40,40

## FLUPI-PLUS Materijal za ispunu i oblaganje

### Pakirna ispunu za istresanje od kukuruznog škroba

- biološki razgradiv
- od industrijskog kukuruznog gustina pa se može koristiti kao kompost optimalno oblaže i štiti od udaraca
- ne mrvi se i bez prašine je, jednostavno i brzo doziranje moguća je višekratna upotreba
- kada se namoči, volumen mu se smanjuje za 98%



#### Skladišni asortiman

Artikl br.	Vol. vreće u L	kg/vreća cca.	Promjer vreće u cm	Visina vreće u cm	Prodajna jedinica	1 vreća	2 vreće
164T275	400	5	50	145	EUR/vreća	41,41	38,81

## ULTRAFILL BIO Materijal za ispunu i oblaganje

### Biorazgradiva ispunu u obliku slova S!

- izrađen u potpunosti od škroba i certificiran prema normama NF T51-800 (dokaz o kompostabilnosti)
- istresiv – jednostavno i brzo doziranje, moguća je višekratna upotreba
- antistatički obrađen i lagan – štedi troškove transporta
- bez mirisa, ne mrvi se i bez prašine
- kada se namoči, volumen mu se smanjuje za 98%



#### Skladišni asortiman

Artikl br.	Vol. vreće u L	Promjer vreće u cm	Visina vreće u cm	Prodajna jedinica	1 vreća	2 vreće
164T235	500	60	150	EUR/vreća	43,00	40,40

## Drvena slamica od smreke

Oblaže i štiti osjetljive proizvode te služi kao lijepa dekoracija Vaših darova

- ugodna za rukovanje
- posebno lagana i suha
- od neobrađene smreke
- ekološka, obnovljiva sirovina
- 100% biološki razgradiva



### Skladišni asortiman

Artikl br.	Težina bale u kg	Vol. pak. u L	Dim. bale D x Š x V mm	Prodajna jedinica	5 kg	10 kg	20 kg
164T313	2,50	500	400 x 400 x 480	EUR/kg	7,09	6,58	5,51
164T323	10,00	125	500 x 140 x 400	EUR/kg	-	4,26	4,26

## Celofanska slamica od čiste celuloze

Materijal za oblaganje i ispunu lagani poput pera!

- dekorativna i elegantna
- namijenjena i za zaštitu osjetljivih površina ugodna za korištenje
- ispunjava i najmanje međuprostore
- posebno efikasna – 1 kg je dovoljan za volumen od 50 litara
- biološki proizvod koji se odbacuje sa ostalim kućnim otpadom



### Skladišni asortiman

Artikl br.	Težina pak. cca. kg	Vol. pak. u L	Dim. bale D x Š x V mm	Prodajna jedinica	5 kg	10 kg	20 kg	40 kg
164T373	1	50	25 x 17 x 40	EUR/kg	15,59	13,48	11,88	11,02
164T375	10	500	55 x 38 x 33	EUR/kg	-	13,13	11,51	10,64

## Zračni jastučići u rolama

Štite i najosjetljivije proizvode!

- savršeno oblažu, čvrsta folija otporna je na pritisak (PE-LD 65 my)
- duljinu možete individualno podesiti bez pomoćnih sredstava
- 5 različitih veličina jastučića
- pakiranje sadrži 3 role u vreći, širina role 42 cm, Ø role 85 cm



### Skladišni asortiman

Artikl br.	Dim. jastučića D x Š x V mm	m / rola	Prodajna jedinica	3 role	6 rola
199T713	160 x 105 x 45	18	EUR/rola	42,22	37,63
199T714	210 x 160 x 55	12	EUR/rola	33,96	29,71
199T711	420 x 60 x 12	55	EUR/rola	48,54	44,22
199T712	420 x 80 x 15	45	EUR/rola	47,01	42,94
199T715	420 x 160 x 65	12	EUR/rola	33,96	29,71

# BIG-BUBBLE Uređaj i zračni jastučići

## Uređaj za vlastitu izradu zračnih jastučića!

- praktičan uređaj sa jednostavnim rukovanjem
- RFID tehnologija kojom se automatski mijenjaju ispravne postavke za određeni tip zračnih jastuka
- nije potreban priključak za kompromirani zrak
- moguće montiranje na zid



### Skladišni asortiman

Artikl br.	Dimenzije uređaja mm	Težina	Priključak	Brzina	Duljina kab. priključka	Prodajna jedinica	1 kom.
199T650	360 x 330 x 280	6 kg	230 V	7,5 m/min	5 m	EUR/kom.	1.890,37



## Zračni jastučići:

- prikladni za uređaj 199T650
- izrađeni od zavarenog PE filma
- lako se odvajaju zahvaljujući perforaciji
- napuhuju se po potrebi
- mogu se ponovno upotrijebiti i jednostavno zbrinuti
- napuhani jastuci sastoje se od 99% zraka i samo 1% folije

### Skladišni asortiman

Artikl br.	Model	Dim. jastučića D x Š x V mm	Debljina u mm	Duljina u m/rola	Prodajna jedinica	2 role	4 role	10 rola
199T610	HDPE model 1	200 × 130 × 29	0,023	425	EUR/rola	115,20	106,66	98,01
199T627	HDPE model 3	315 × 95 × 31	0,035	250	EUR/rola	154,71	131,51	118,40
199T622	HDPE model 4	295 × 110 × 25	0,044	200	EUR/rola	145,92	131,37	118,30
199T623	LDPE model 5	310 × 150 × 12	0,044	200	EUR/rola	153,84	130,81	117,67



HDPE model 1

HDPE model 3

HDPE model 4

LDPE model 5

## SIZZLE-PAK Ukrasni materijal za ispunu

Ukrasni materijal za ispunu - višekratno upotrebljiv i ekološki prihvatljiv!

### ▪ SIZZELPAK:

- fiksira i štiti laganu robu
- jako je elastičan i dobro oblaže
- od presavijenog papira - jako lagan
- 100%-tna mogućnost recikliranja
- Volumen pakiranja: 1,25 kg - cca. 40 L, 10 kg - cca. 320 L



### Skladišni asortiman

Artikl br.	Boja	Dim. pakiranja D x Š x V mm	Vol.pak. cca. L	kg/ kut.	Prodajna jedinica	1,25 kg	2,5 kg	5 kg	Prodajna jedinica	1 kut.	2 kut.	4 kut.
664T205	zelena ●	30 x 20 x 30	40,00	1,25	EUR/kg	25,78	23,89	21,88	EUR/kut.	32,23	59,73	109,40
664T203	plava ●	30 x 20 x 30	40,00	1,25	EUR/kg	25,78	23,89	21,88	EUR/kut.	32,23	59,73	109,40
664T204	bordo ●	30 x 20 x 30	40,00	1,25	EUR/kg	25,78	23,89	21,88	EUR/kut.	32,23	59,73	109,40
664T208	smeđa ●	30 x 20 x 30	40,00	1,25	EUR/kg	16,23	15,07	13,65	EUR/kut.	20,29	37,68	68,25
664T209	crna ●	30 x 20 x 30	40,00	1,25	EUR/kg	25,78	23,89	21,88	EUR/kut.	32,23	59,73	109,40
664T210	bijela ○	30 x 20 x 30	40,00	1,25	EUR/kg	25,78	23,89	21,88	EUR/kut.	32,23	59,73	109,40
						10 kg	20 kg	40 kg		1 kut.	2 kut.	4 kut.
664T301	žuta ●	58,5 x 39,5 x 62,5	320	10	EUR/kg	17,07	15,74	14,28	EUR/kut.	170,70	314,80	571,20
664T302	zelena ●	58,5 x 39,5 x 62,5	320	10	EUR/kg	17,07	15,74	14,28	EUR/kut.	170,70	314,80	571,20
664T303	plava ●	58,5 x 39,5 x 62,5	320	10	EUR/kg	17,07	15,74	14,28	EUR/kut.	170,70	314,80	571,20
664T304	bordo ●	58,5 x 39,5 x 62,5	320	10	EUR/kg	17,07	15,74	14,28	EUR/kut.	170,70	314,80	571,20
664T308	smeđa ●	58,5 x 39,5 x 62,5	320	10	EUR/kg	7,09	6,53	6,07	EUR/kut.	70,90	130,60	242,80
664T309	crna ●	58,5 x 39,5 x 62,5	320	10	EUR/kg	17,07	15,74	14,28	EUR/kut.	170,70	314,80	571,20
664T310	bijela ○	58,5 x 39,5 x 62,5	320	10	EUR/kg	17,07	15,74	14,28	EUR/kut.	170,70	314,80	571,20



## SIZZLE-FINE Ukrasni materijal za ispunu

### ▪ SIZZLEFINE:

- antistatičan i bez prašine za jednostavno i čisto ukrašavanje
- vrlo lagan - izrađen od papirnatih finih trakica
- Volumen pakiranja: 5 kg - cca. 150 L



Artikl br.	Boja	Vol.pak. cca. L	kg/ kut.	Prodajna jedinica	5 kg	10 kg	20 kg	Prodajna jedinica	1 kut.	2 kut.	4 kut.
664T408	smeđa ●	240	5	EUR/kg	11,83	10,96	10,15	EUR/kut.	59,15	109,60	203,00
664T409	crna ●	240	10	EUR/kg	12,71	12,34	11,77	EUR/kut.	63,55	123,40	235,40

## Papir za oblaganje u trgovačkim rolama

Za ispunu praznina ili oblaganje robe, kao podloga ili međupodloga!

- široka primjena u prodaji, skladištima i transportu
- vanjski Ø role cca 20 cm
- Ø jezgre 20 mm – s proizvoljno vadivim umetkom, odnosno jezgrom Ø 50 mm



### Skladišni asortiman

Artikl br.	Boja	Širina role u cm	g/m <sup>2</sup> cca.	Duljina u m	kg u roli	Prodajna jedinica	2 role	4 role	10 rola	20 rola
161T504	sivi ●	50	50	400	10	EUR/kg	3,55	3,31	2,70	2,43
161T506	sivi ●	75	50	400	15	EUR/kg	3,55	3,31	3,10	2,90



Posjetite nas na našoj web stranici  
[www.radoform.hr](http://www.radoform.hr)



Prijavite se na naš **newsletter** i prvi saznajte novosti



Za sve dodatne upite kontaktirajte **RADOFORM** prodajnog savjetnika





# Površinska zaštita



▪ AERO-folija, lagana.....	82
▪ AERO-folija, standardna.....	82
▪ AERO-folija, troslojna.....	83
▪ AERO-folija, veliki jastučić .....	83
▪ AERO-folija & Vrećice •Antistatic•.....	84
▪ DUOsoft Folija od AERO-folija + PE-pjena .....	84
▪ RADOsoft20 EPS-pjena, standardne role.....	85
▪ RADOsoft20 EPS-pjena, jumbo role.....	85
▪ RADOsoft28 EPS-pjena u pločama .....	86
▪ PU-pjenasta obloga u pločama.....	86
▪ RADOpoint Zaštitna međupodloga .....	87
▪ RADOpoint Zaštitna podloga .....	87
▪ Zaštitni kutnici, EPS .....	88
▪ Zaštitne obloge, PE-pjena .....	88
▪ Zaštitni profil, PE-pjena.....	89
▪ PAKPAPIR u rolama, kraftpapir .....	90
▪ PAKPAPIR u arcima, kraftpapir.....	90
▪ Trgovački svileni papir u arcima .....	91
▪ Omotni svileni papir u arcima.....	91
▪ Omotni svileni papir u rolama .....	91
▪ Valovita ljepenka u rolama, lagana.....	92
▪ ONDUWELL Valovita ljepenka u rolama .....	92
▪ PACKWELL Zaštitna crijeva od valovitog kartona .....	92
▪ Valovita ljepenka u rolama .....	93
▪ Prijanjajuća folija, PVC.....	93
▪ PROTEC Mrežasta zaštitna crijeva .....	94
▪ Crijevo od AERO-folije .....	95
▪ Ploče s praznim komorama, PP.....	95
▪ Sačasti papir za omatanje u roli .....	96
▪ Parafinski papir .....	96
▪ Papir za oblaganje u trgovačkim rolama .....	97

## AERO-folija, lagana

Posebno namijenjena za zaštitu glatkih površina od ogrebotina i udubljenja!

- dvoslojna folija
- Ø role cca. 60 cm
- duljina role 100 m
- debljina 0,060 mm/60 µ



### Skladišni asortiman

Artikl br.	Širina role u cm	Duljina na roli m	Debljina folije / mm	m <sup>2</sup> / rola	Prodajna jedinica	1 rola.	2 rola.
196T825	25	25	0,06	25	EUR/m2 Ukupna cijena	0,66295 16,57	0,52299 13,07
194T605	50	50	0,06	50	EUR/m2 Ukupna cijena	0,52299 26,15	0,50090 25,05
194T610	100	100	0,06	100	EUR/m2 Ukupna cijena	0,50090 50,09	0,44197 44,20
194T612	120	120	0,06	120	EUR/m2 Ukupna cijena	0,46407 55,69	0,40514 48,62

## AERO-folija, standardna

Folija za lagane i srednje teške proizvode, posebno namijenjena za zaštitu glatkih površina od ogrebotina i udubljenja.

- dvoslojna folija
- Ø role cca. 60 cm
- duljina role 100 m
- debljina 0,060 mm/60 µ



### Skladišni asortiman

Artikl br.	Širina role u cm	Duljina na roli m	Debljina folije / mm	m <sup>2</sup> / rola	Prodajna jedinica	1 rola.	2 rola.
196T050	50	100	0,075	50	EUR/m2 Ukupna cijena	0,62612 31,31	0,52299 26,15
196T075	75	100	0,075	75	EUR/m2 Ukupna cijena	0,53773 40,33	0,50090 37,57
196T100	100	100	0,075	100	EUR/m2 Ukupna cijena	0,50826 50,83	0,50090 50,09
196T120	120	100	0,075	120	EUR/m2 Ukupna cijena	0,50826 60,99	0,50090 60,11
196T150	150	100	0,075	150	EUR/m2 Ukupna cijena	0,50826 76,24	0,44197 66,30
196T200	200	100	0,075	200	EUR/m2 Ukupna cijena	0,50090 100,18	0,41987 83,97



## AERO-folija, troslojna

Folija otporna na kidanje štiti osjetljive proizvode!

- troslojna folija
- strana s jastučićima prekrivena je folijom otpornom
- na kidanje pa su obje strane folije glatke
- Ø role cca. 60 cm, duljina role 100 m



### Skladišni asortiman

Artikl br.	Širina role u cm	Duljina na roli m	Debljina folije / mm	m <sup>2</sup> / rola	Prodajna jedinica	1 rola.	2 rola.
195T005	50	100	0,1	50	EUR/m2 Ukupna cijena	0,80291 40,15	0,74398 74,40
195T007	75	100	0,1	75	EUR/m2 Ukupna cijena	0,77344 58,01	0,73661 110,49
195T012	120	100	0,1	120	EUR/m2 Ukupna cijena	0,75871 91,05	0,69978 167,95
195T015	150	100	0,1	150	EUR/m2 Ukupna cijena	0,73661 110,49	0,67768 203,30



Za veće količine  
poslati upit



## AERO-folija, veliki jastučić

Posebno snažno oblaže lagane i srednje teške proizvode!

- jastučići Ø 30 mm
- dvoslojna folija
- Ø role cca 80 cm
- duljina role 50 m



### Skladišni asortiman

Artikl br.	Širina role u cm	Duljina na roli m	Debljina folije / mm	m <sup>2</sup> / rola	Prodajna jedinica	1 rola.	2 rola.
195T050	50	50	0,1	25	EUR/m2 Ukupna cijena	1,15 28,75	1,04 26,00
195T075	75	50	0,1	38	EUR/m2 Ukupna cijena	0,97233 36,46	-
195T120	120	50	0,1	60	EUR/m2 Ukupna cijena	1,06 63,60	0,92076 55,25
195T150	150	50	0,1	75	EUR/m2 Ukupna cijena	0,97233 72,92	0,89867 67,40

## AERO-folija & Vrećice •Antistatic•

Štiti od elektrostatičkog pražnjenja i koristi se za transport računala, elektroničkih dijelova i dr.

- privremena ESD-zaštita – štiti do cca. 6 mjeseci
- površinski otpor 109 – 1011 Ohma
- jako dobro oblaže i štiti gornju površinu zahvaljujući troslojnoj foliji

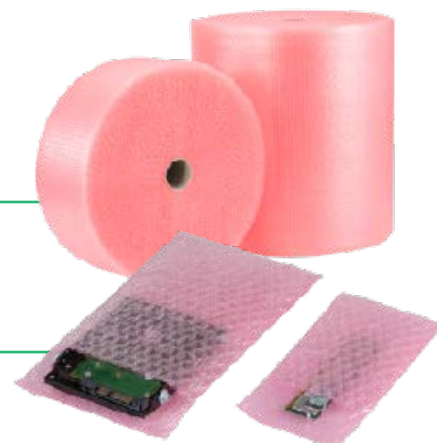

### Skladišni asortiman

Artikl br.	Širina role u cm	Duljina na roli m	Debljina folije mm	m <sup>2</sup> / rola	Prodajna jedinica	1 rola.	2 rola.	4 rola.	6 rola.
198T030	30	100	0,100	30	EUR/m2	1,47	1,40	1,30	1,25
					Ukupna cijena	44,10	42,00	39,00	37,50
198T060	60	100	0,100	60	EUR/m2	1,40	1,30	1,22	1,16
					Ukupna cijena	84,00	78,00	73,20	69,60
198T090	90	100	0,100	90	EUR/m2	1,37	1,25	1,16	1,12
					Ukupna cijena	123,30	112,50	104,40	100,80
198T120	120	100	0,100	120	EUR/m2	1,30	1,22	1,14	1,08
					Ukupna cijena	156,00	146,40	136,80	129,60

## DUOsoft Folija od AERO-folija + PE-pjena

Zaštita gornjih površina od ogrebotina i prašine - za jako osjetljive staklenke, drvene, metalne i slične proizvode.

- posebno djelotvorna zaštita gornjih površina pomoću AERO-folije otporne na kidanje i zaštitne PE-pjene
- optimalno prijaja uz proizvode, jako dobro oblaže
- otpad se jednostavno zbrinjava kao jednokomponentni materijal
- AERO-folija, otporna na kidanje, 0,075 mm/75 μ
- zaštitna PE-pjena debljine 1 mm
- od polietilena (PE), 100%-tna mogućnost recikliranja

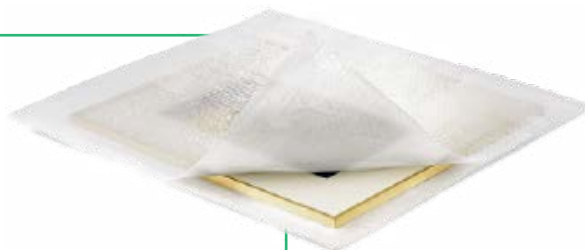

### Skladišni asortiman

Artikl br.	Širina role u cm	m/ rola	Debljina folije u mm	Debljina PE pjene u mm	m <sup>2</sup> / rola	Prodajna jedinica	1 rola.	2 rola.	4 rola.	6 rola.
188T102	50	100	0,075	1	50	EUR/m2	1,36	1,18	1,09	1,00
						Ukupna cijena	68,00	118,00	218,00	300,00
188T103	75	100	0,075	1	75	EUR/m2	1,30	1,08	1,06	0,97
						Ukupna cijena	97,50	162,00	318,00	437,55

## RADOsoft20 EPS-pjena, standardne role

Fleksibilna pjena za oblaganje štiti osjetljive površine, npr. lak, krom, drvo, staklo, metal, i dr.

- promjer role cca. 55 cm (smanjena debljina role)
- širina role 155 cm
- od polietilena (PE)
- gustoća 20 kg/m<sup>3</sup>



### Skladišni asortiman

Artikl br.	Širina role u cm	Debljina folije / mm	Duljina na roli mm	m <sup>2</sup> / rola	Prodajna jedinica	1 rola.	2 rola.
172T106	155	1	250	387,50	EUR/m <sup>2</sup> Ukupna cijena	0,37567 145,57	0,32411 251,19
172T156	155	1,5	175	271,30	EUR/m <sup>2</sup> Ukupna cijena	0,55688 151,08	0,44491 241,41
172T206	155	2	125	193,80	EUR/m <sup>2</sup> Ukupna cijena	0,67768 131,33	0,64085 248,39
172T306	155	3	85,5	135,60	EUR/m <sup>2</sup> Ukupna cijena	0,97969 132,85	0,89867 243,72
172T406	155	4	65	100,80	EUR/m <sup>2</sup> Ukupna cijena	1,22 122,98	1,12 225,79



## RADOsoft20 EPS-pjena, jumbo role

Fleksibilna pjena za oblaganje štiti osjetljive površine!

- promjer role cca. 80 cm
- širina role 10 – 155 cm
- od polietilena (PE)
- gustoća 20 kg/m<sup>3</sup>



### Skladišni asortiman

Artikl br.	Širina role u cm	Deb. folije mm	m <sup>2</sup> / rola	Prodajna jedinica	1 rola.	2 rola.
171T086	155	0,8	1085	EUR/m <sup>2</sup> Ukupna cijena	0,30201 327,68	0,26518 575,44
171T106	155	1	775	EUR/m <sup>2</sup> Ukupna cijena	0,33884 262,60	0,25781 399,61
171T156	155	1,5	542,50	EUR/m <sup>2</sup> Ukupna cijena	0,40514 219,79	0,37567 407,60
171T206	155	2	387	EUR/m <sup>2</sup> Ukupna cijena	0,57456 222,35	0,50826 393,39
171T256	155	2,5	310	EUR/m <sup>2</sup> Ukupna cijena	0,69241 214,65	0,55982 347,09
171T306	155	3	271,50	EUR/m <sup>2</sup> Ukupna cijena	0,85447 231,99	0,74398 403,98
171T506	155	5	155	EUR/m <sup>2</sup> Ukupna cijena	1,27 196,85	1,12 347,20
171T606	155	6	132	EUR/m <sup>2</sup> Ukupna cijena	1,53 201,96	1,40 369,60

Artikl br.	Širina role u cm	Deb. folije mm	m <sup>2</sup> / rola	Prodajna jedinica	3 role	6 rola
171T152	50	1,5	175	EUR/m <sup>2</sup> Ukupna cijena	0,52299 274,57	0,50090 525,95
171T153	77,5	1,5	271,30	EUR/m <sup>2</sup> Ukupna cijena	0,50090 407,68	0,40514 659,49

Artikl br.	Širina role u cm	Deb. folije mm	m <sup>2</sup> / rola	Prodajna jedinica	12 rola	24 rola
171T201	10	2	25	EUR/m <sup>2</sup> Ukupna cijena	0,64085 192,26	0,58192 349,15
171T301	10	3	17,50	EUR/m <sup>2</sup> Ukupna cijena	0,97969 205,73	0,89867 377,44
171T501	10	5	10	EUR/m <sup>2</sup> Ukupna cijena	1,46 175,20	1,27 304,80

## RADOsoft28 EPS-pjena u pločama

Oblaže, štiti i razdvaja teške i glomazne predmete!

- posebno otporna na pritisak - gustoća 28 kg/m<sup>3</sup>
- odbija udarce, ne upija vlagu, bez prašine
- dobra sposobnost vraćanja u prvobitni položaj, izolira od temperaturnih oscilacija
- od polietilena (PE), 100%-tna mogućnost recikliranja



### Skladišni asortiman

Artikl br.	Debljina ploče / mm	Dimenzije ploče D x Š u m	Veličina ploče u m <sup>2</sup>	Prodajna jedinica	2,4 m <sup>2</sup>	7,2 m <sup>2</sup>	14,4 m <sup>2</sup>
182T013	13	2 x 1,2	2,40	EUR/m <sup>2</sup>	15,87	14,72	14,03
182T020	20	2 x 1,2	2,40	EUR/m <sup>2</sup>	18,80	17,72	16,85
182T030	30	2 x 1,2	2,40	EUR/m <sup>2</sup>	29,61	26,59	23,76
182T040	40	2 x 1,2	2,40	EUR/m <sup>2</sup>	37,57	33,69	29,96
182T050	50	2 x 1,2	2,40	EUR/m <sup>2</sup>	47,15	42,19	37,57
182T100	100	2 x 1,2	2,40	EUR/m <sup>2</sup>	89,15	74,97	65,93



### Pakiranje:

ploče 2,0 x 1,2 m = 2,4 m<sup>2</sup>

tolerancija dimenzija:

duljina +/- 50 mm

širina +/- 20 mm

debljina +/- 10%

Nadoplata od 3,70 EUR neto

na važeće cijene dostave zbog

vangabaritnog pakiranja

## PU-pjenasta obloga u pločama

Idealna za oblaganje individualnih pakiranja, kartona, sanduka...

- odlično štiti i oblaže, fleksibilna - prilagođava se obliku
- jednostavna za rezanje, za višekratnu upotrebu
- od poliuretana (PU), 25 kg/m<sup>3</sup>



### Skladišni asortiman

Artikl br.	Debljina obloga u mm	Veličina ploče u m <sup>2</sup>	Prodajna jedinica	4 m <sup>2</sup>	8 m <sup>2</sup>	16 m <sup>2</sup>	32 m <sup>2</sup>
164T521	15	2	EUR/m <sup>2</sup>	13,82	12,95	12,41	10,98
164T533	30	2	EUR/m <sup>2</sup>	37,57	33,52	30,85	28,19

## RADOpoint Zaštitna međupodloga

Samoprijanjajuće zaštitne međupodloge bez ljepila – štite osjetljive površine!

- dobro prijanjaju i na okomitim glatkim površinama
- nakon uklanjanja ne ostavljaju tragove ljepila
- bez prašine
- mogu se direktno prisloniti na proizvod
- jednostavno rukovanje
- od pluta otpornog na pritisak i meke samoljepljive PE-pjene



### Skladišni asortiman

Artikl br.	Dimenzije D x Š x V mm	kom. / rola	Prodajna jedinica	1 rola.	2 rola.	4 rola.	8 rola.
176T222	18 x 18 x 2	10000	EUR/m2 Ukupna cijena	0,01311 131,10	0,01134 226,80	0,00972 388,80	0,00810 648,00
176T223	18 x 18 x 3	10000	EUR/m2 Ukupna cijena	0,01458 145,80	0,01311 262,20	0,01134 453,60	0,00972 777,60



## RADOpoint Zaštitna podloga

RADO-POINT zaštitne podloge štite od ogrebotina i udaraca!

- meka struktura – namijenjena i za osjetljive površine
- jedna je strana blago samoljepljiva – nakon uklanjanja ne ostavljaju tragove ljepila
- jednostavno rukovanje, bez prašine
- posebno otporne na pritisak
- dobra sposobnost vraćanja u prvobitni položaj
- od zatvorenih ćelija PE-pjene
- 100%-tna mogućnost recikliranja



### Skladišni asortiman

Artikl br.	Dimenzije D x Š x V mm	kom. / kut.	Prodajna jedinica	1 kut.	2 kut.
176T852	40 x 40 x 10	2880	EUR/m2 Ukupna cijena	0,07145 205,78	0,06497 374,23
176T874	48 x 48 x 15	3000	EUR/m2 Ukupna cijena	0,10224 306,72	0,09738 584,28
176T883	48 x 48 x 20	2300	EUR/m2 Ukupna cijena	0,14452 332,40	0,12169 559,77

## Zaštitni kutnici, EPS

Zaštitni kutnici čine trodimenzionalnu zaštitu od jakih udaraca!

- siguran transport - apsorbiraju udarce i vibracije
- otporni na pritisak, moguća je višekratna upotreba
- štede troškove transporta - vrlo lagani
- ozon neutralni - bez flor-klor-ugljikovodika
- 100%-tna mogućnost recikliranja

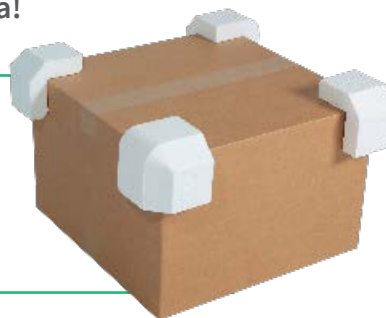

### Skladišni asortiman

Artikl br.	Dimenzije D x Š x V mm	Debljina u mm	kom. / kut.	Prodajna jedinica	1 kut.	2 kut.	4 kut.
179T006	95 x 95 x 95	30	400	EUR/kom.	0,51563	0,48616	0,44197
				Ukupna cijena	206,25	388,93	707,15

## Zaštitne obloge, PE-pjena

Samoljepljive zaštitne obloge učvršćuju osjetljive proizvode u sanducima, kutijama...!

- snažno lijepljenje
- jednostavno se odvajaju sa papirne podloge, štite i oblažu proizvode
- otporne na pritisak, dobra sposobnost vraćanja u prvobitni položaj
- od zatvorenih ćelija polietilenske pjene, 35 kg/m<sup>3</sup>
- 100%-tna mogućnost recikliranja



### Skladišni asortiman

Artikl br.	Dimenzije D x Š x V mm	Kom/ ploča	kom. / kut.	Prodajna jedinica	1 kut.	2 kut.	4 kut.	8 kut.
176T056	50 x 50 x 25	24	2016	EUR/kom.	0,12914	0,11066	0,10255	0,09617
				Ukupna cijena	260,35	446,18	826,96	1.551,03
176T059	50 x 50 x 50	24	960	EUR/kom.	0,15469	0,13642	0,12979	0,12331
				Ukupna cijena	148,50	261,93	498,39	947,02
176T073	75 x 75 x 12	10	1680	EUR/kom.	0,15049	0,13162	0,12014	0,10928
				Ukupna cijena	252,82	442,24	807,34	1.468,72
176T079	75 x 75 x 50	10	400	EUR/kom.	0,39101	0,33725	0,30858	0,28598
				Ukupna cijena	156,40	269,80	493,73	915,14
176T106	100 x 100 x 25	8	504	EUR/kom.	0,30201	0,28728	0,25781	0,24308
				Ukupna cijena	152,21	289,58	519,74	980,10
176T109	100 x 100 x 50	8	240	EUR/kom.	0,64321	0,55334	0,50887	0,47098
				Ukupna cijena	154,37	265,60	488,52	904,28

## Zaštitni profil, PE-pjena

Za zaštitu rubova i bridova prilikom skladištenja i transporta!

- profil «U» od PE-pjene, duljina profila 2 m, cca. 30 kg/m<sup>3</sup>
- profil «U-90°» od PE-pjene, 250 m na roli, cca. 30 kg/m<sup>3</sup>
- profil «L» od PE-pjene, duljina profila 2 m, cca. 30 kg/m<sup>3</sup>
- profil «S» od PE-pjene, duljina profila 2 m, cca. 30 kg/m<sup>3</sup>
- profil za staklo od PE-pjene, od 6 do 10 mm, duljina profila 2 m, cca. 30 kg/m<sup>3</sup>
- jednostavno se koriste - potrebno je samo umetnuti profil
- moguća je višekratna upotreba, otporni su na pritisak, izvrsno reagiraju na udarce te se vraćaju u prvobitni oblik
- gotovo ne upijaju vlagu, štite rubove od prašine i prljavštine

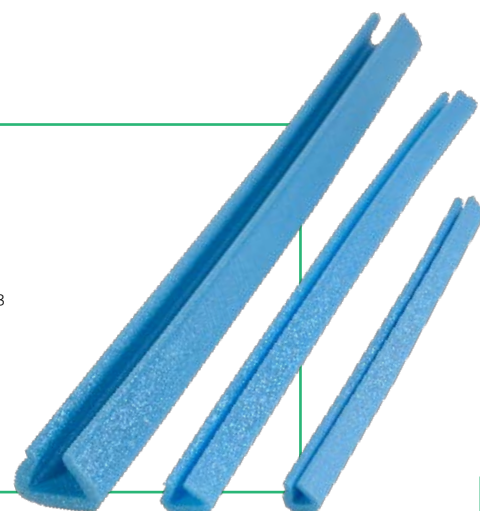

### Skladišni asortiman

Artikl br.	Model	Namjena od - do mm	Dimenzije A x B x C x D x E mm	m / kut.	Prodajna jedinica	1 kut.	2 kut.	4 kut.
183T002	U	5-15	29 x 3 x 16 x 7	560	EUR/m Ukupna cijena	0,64085 358,88	0,55982 627,00	0,52299 1.171,50
183T003	U	15-25	35 x 10 x 24 x 8	320	EUR/m Ukupna cijena	0,66295 212,14	0,57456 367,72	0,53773 688,29
183T004	U	25-35	41 x 20 x 35 x 10	240	EUR/m Ukupna cijena	0,81554 195,73	0,77344 371,25	0,71994 691,14
183T005	U	40-60	47 x 25 x 41 x 12	180	EUR/m Ukupna cijena	1,46 262,80	1,30 468,00	1,16 835,20
183T006	U	45-60	60 x 30 x 57 x 14	100	EUR/m Ukupna cijena	1,49 149,00	1,32 264,00	1,20 480,00
183T007	U	60-80	66 x 45 x 71 x 15	80	EUR/m Ukupna cijena	1,84 147,20	1,68 268,80	1,53 489,60
183T008	U	80-100	68 x 60 x 92 x 18	72	EUR/m Ukupna cijena	2,12 152,64	1,96 282,24	1,84 529,92
183T009	U	100-120	80 x 98 x 120 x 21	44	EUR/m Ukupna cijena	3,60 158,40	3,08 271,04	2,91 512,16

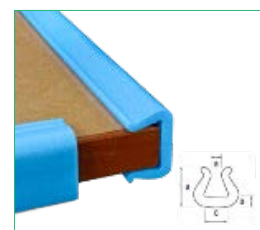

Artikl br.	Model	Namjena od - do mm	Dimenzije A x B x C x D x E mm	m / rola	Prodajna jedinica	1 kut.	2 kut.	4 kut.
183T311	U-90°	15 - 25	34 x 10 x 24 x 8 x 170	250	EUR/m Ukupna cijena	0,74398 186,00	0,66295 331,48	0,60402 604,02

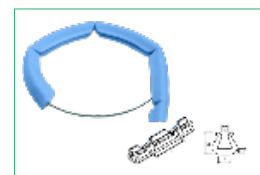

Artikl br.	Model	Namjena od - do mm	Dimenzije A x B x C x D x E mm	m / kut.	Prodajna jedinica	1 kut.	2 kut.	4 kut.
183T023	za staklo	6-10	40 x 33 x 15	320	EUR/m Ukupna cijena	1,12 269,90	0,91867 440,96	0,82885 795,70



Artikl br.	Model	Dimenzije A x B x C x D x E mm	m / kut.	Prodajna jedinica	1 kut.	2 kut.	4 kut.
183T012	L	50 x 50 x 6	480	EUR/m Ukupna cijena	0,67851 325,68	0,62014 595,33	0,59778 1.147,74
183T015	L	75 x 75 x 10	210	EUR/m Ukupna cijena	1,13 237,30	1,00 420,00	0,97 816,76



Artikl br.	Model	Dimenzije A x B x C x D x E mm	m / kut.	Prodajna jedinica	1 kut.	2 kut.	4 kut.
183T042	S	65 x 65 x 30 x 30	140	EUR/m Ukupna cijena	1,87 261,80	1,67 467,60	1,47 823,20



## PAKPAPIR u rolama, kraftpapir

Ekološki prihvatljiv papir za široku primjenu – za pakiranje, oblaganje, kao međupodloga...

- dobro obuhvaća paket
- bez klora i kiseline
- od visokokvalitetnog kraft papira
- 100%-tna mogućnost recikliranja



### Skladišni asortiman

Artikl br.	Boja	Širina role cm	g/m <sup>2</sup>	m / rola	kg / rola	Prodajna jedinica	2 rola.	4 rola.	8 rola.	16 rola.
161T401	smeđi ●	50	60	400	12	Kg.	24	48	96	192
						<b>EUR/kg</b>	<b>4,91</b>	<b>4,05</b>	<b>3,73</b>	<b>3,57</b>
161T402	smeđi ●	50	80	300	12	Kg.	24	48	96	192
						<b>EUR/kg</b>	<b>4,91</b>	<b>4,34</b>	<b>4,01</b>	<b>3,81</b>
161T451	smeđi ●	75	80	300	18	Kg.	36	72	144	288
						<b>EUR/kg</b>	<b>4,91</b>	<b>3,75</b>	<b>3,11</b>	<b>2,84</b>
161T462	smeđi ●	100	100	180	18	Kg.	36	72	144	288
						<b>EUR/kg</b>	<b>4,91</b>	<b>3,75</b>	<b>3,11</b>	<b>2,84</b>
161T412	bijeli ○	50	80	300	12	Kg.	24	48	96	192
						<b>EUR/kg</b>	<b>6,77</b>	<b>5,15</b>	<b>4,17</b>	<b>3,42</b>
161T431	bijeli ○	75	80	300	18	Kg.	36	72	144	288
						<b>EUR/kg</b>	<b>4,91</b>	<b>3,75</b>	<b>3,11</b>	<b>3,03</b>
161T472	bijeli ○	100	80	300	24	Kg.	48	96	192	384
						<b>EUR/kg</b>	<b>4,91</b>	<b>3,75</b>	<b>3,11</b>	<b>2,84</b>

## PAKPAPIR u arcima, kraftpapir

Ekološki prihvatljiv papir za široku primjenu – za pakiranje, oblaganje, kao međupodloga...

- dobro obuhvaća paket
- bez klora i kiseline
- od visokokvalitetnog kraft papira
- 100%-tna mogućnost recikliranja



### Skladišni asortiman

Artikl br.	Dimenzije D x Š mm	g / m <sup>2</sup>	kg / kut.	Br.araka/kutija	Prodajna jedinica	1 kut.	2 kut.	4 kut.	10 kut.
161T117	75 × 50	60	25	1110	<b>EUR/kg</b>	<b>5,32</b>	<b>3,88</b>	<b>3,51</b>	<b>3,11</b>
161T147	75 × 50	80	25	840	<b>EUR/kg</b>	<b>5,32</b>	<b>3,88</b>	<b>3,51</b>	<b>3,11</b>
161T177	75 × 50	100	25	660	<b>EUR/kg</b>	<b>5,32</b>	<b>3,88</b>	<b>3,51</b>	<b>3,11</b>
161T122	100 × 75	60	25	560	<b>EUR/kg</b>	<b>5,32</b>	<b>3,88</b>	<b>3,51</b>	<b>3,11</b>
161T152	100 × 75	80	25	420	<b>EUR/kg</b>	<b>5,32</b>	<b>3,88</b>	<b>3,51</b>	<b>3,11</b>
161T182	100 × 75	100	25	330	<b>EUR/kg</b>	<b>5,32</b>	<b>3,88</b>	<b>3,51</b>	<b>3,11</b>
161T156	150 × 100	80	25	210	<b>EUR/kg</b>	<b>5,32</b>	<b>3,88</b>	<b>3,51</b>	<b>3,11</b>
161T186	150 × 100	100	25	165	<b>EUR/kg</b>	<b>5,32</b>	<b>3,88</b>	<b>3,51</b>	<b>3,11</b>

## Trgovački svileni papir u arcima

Idealan za sjajne i osjetljive predmete - porculan, staklo, poklone, kožu, tekstilne predmete...

- izbijeljen bez kiseline i klora - namjenjen i za kemijski osjetljive predmete, plemenite metale, nakit...
- podatan i sjajan - odlično štiti i omata, ugodan za korištenje
- jednostrano gladak, težina površine cca. 20 g/m<sup>2</sup>
- 100%-tna mogućnost recikliranja



### Skladišni asortiman

Artikl br.	Dimenzije D x Š mm	kg / kut.	Br. araka / kutija	Prodajna jedinica	1 kut.	2 kut.	4 kut.	8 kut.
164T136	50 × 37,5	12,5	3330	Kg.	12,5	25	50	100
				EUR/kg	6,25	6,05	5,80	5,45
164T132	100 × 75	12,5	830	Kg.	12,5	25	50	100
				EUR/kg	6,25	6,05	5,80	5,45



## Omotni svileni papir u arcima

Neizostavan pri otpremi i selidbi - za umatanje ili kao međupodloga!

- ugodan za korištenje
- jednostrano satiniran
- težina papira cca. 22 g/m<sup>2</sup>
- pakiran u kutije od 12,5 kg



### Skladišni asortiman

Artikl br.	Dimenzije D x Š mm	kg / kut.	Br. araka / kutija	Prodajna jedinica	1 kut.	2 kut.	4 kut.	8 kut.
164T100	50 × 37,5	12,5	2670	EUR/kg	4,48	4,22	3,98	3,75
164T101	75 × 50	12,5	1335	EUR/kg	4,48	4,22	3,98	3,75
164T102	100 × 75	12,5	670	EUR/kg	4,48	4,22	3,98	3,75

## Omotni svileni papir u rolama

Ima široku primjenu u prodaji, skladištu ili prilikom selidbe – za ispunu praznina, oblaganje robe, kao podloga ili međupodloga!

- ugodan za korištenje
- jednostrano satiniran
- težina papira cca 28 g/m<sup>2</sup>



### Skladišni asortiman

Artikl br.	Širina role u cm	g/ m <sup>2</sup>	m/ rola	kg/ rola	Prodajna jedinica	2 rola.	4 rola.	10 rola.	20 rola.
164T050	50	29	700	10	EUR/kg	4,15	3,95	3,75	3,40
164T075	75	29	700	15	EUR/kg	4,25	4,05	3,85	3,50

## Valovita ljepenka u rolama, lagana

Valoviti karton za pakiranje i zaštitu lagane i umjereno teške robe ili kao pokrovna zaštita!

- oblaže i ublažava udarce zahvaljujući valu visine 2,5 mm
- ekološki prihvatljiva, od recikliranog materijala
- 100%-tna mogućnost recikliranja
- Ø role cca. 47 cm, duljina role 70 m

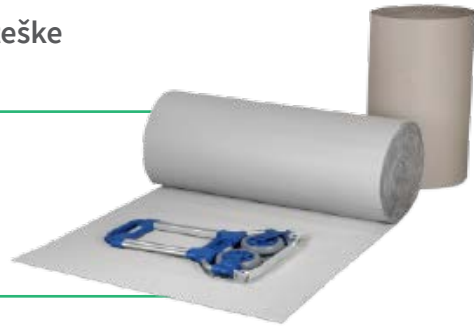

### Skladišni asortiman

Artikl br.	Širina role u cm	g/m <sup>2</sup>	m / rola	kg/ rola	rola / pal.	m <sup>2</sup> / rola	Prodajna jedinica	1 rola.	2 rola.	1 pal.	2 pal.
169T050	50	190	70	6,4	15	35	EUR/m2	0,52299	0,51563	0,50826	0,50090
							<b>Ukupna cijena</b>	<b>18,30</b>	<b>36,09</b>	<b>266,84</b>	<b>525,95</b>
169T150	150	190	70	19,3	5	105	EUR/m2	0,65558	0,58192	0,46407	0,42723
							<b>Ukupna cijena</b>	<b>68,84</b>	<b>122,20</b>	<b>243,64</b>	<b>448,59</b>

## ONDUWELL Valovita ljepenka u rolama

Fleksibilan kao pakpapir, izvrsno oblaže!

- dobro se prilagođava paketu
- kontinuirano poprečno utoren – savitljiv u svim smjerovima bez kidanja
- oblaže kao valovita ljepenka, a jednostavan za korištenje kao pakpapir
- pogodan za okoliš
- 100%-tna mogućnost recikliranja



### Skladišni asortiman

Artikl br.	Širina role u cm	g/m <sup>2</sup>	m / rola	kg/ rola	rola / pal.	m <sup>2</sup> / rola	Prodajna jedinica	1 rola.	2 rola.
167T140	140	162	70	16	5	98	EUR/m2	0,97233	0,90603
							<b>Ukupna cijena</b>	<b>95,29</b>	<b>88,79</b>
167T210	210	235	70	43	5	147	EUR/m2	0,97233	0,90603
							<b>Ukupna cijena</b>	<b>142,93</b>	<b>133,19</b>

## PACKWELL Zaštitna crijeva od valovitog kartona

Elastičan omot za široku primjenu!

- dobro obuhvaća i proizvode nepravilnih obilka
- oblaže i štiti od udaraca
- od valovitog kartona
- 100%-tna mogućnost recikliranja



### Skladišni asortiman

Artikl br.	Za promjer od-do u m	Duljina u cm	kom. / kut.	Prodajna jedinica	1 kut.	2 kut.	4 kut.
548T503	4 - 6	10	2000	EUR/kom.	0,27991	0,25781	0,24308
				<b>Ukupna cijena</b>	<b>559,82</b>	<b>1.031,24</b>	<b>1.944,64</b>
548T513	5,5 - 9	22	500	EUR/kom.	0,33148	0,32411	0,27991
				<b>Ukupna cijena</b>	<b>165,74</b>	<b>324,11</b>	<b>559,82</b>
548T515	5,5 - 9	28	400	EUR/kom.	0,34621	0,32411	0,30201
				<b>Ukupna cijena</b>	<b>138,48</b>	<b>259,29</b>	<b>483,22</b>

## Valovita ljepenka u rolama

Za pakiranje teških dijelova, kao podloga ili međupodloga za palete!

- savršeno oblaže i ublažava udarce zahvaljujući valu visine 4,5 mm
- posebno čvrsta i opteretiva – površinska težina cca. 350 g/m<sup>2</sup>
- ekološki prihvatljiva
- 100%-tna mogućnost recikliranja
- Ø role cca. 55 cm, duljina role 70 m



### Skladišni asortiman

Artikl br.	Širina role u cm	g/m <sup>2</sup>	m / rola	kg / rola	rola / pal.	m <sup>2</sup> / rola	Prodajna jedinica	1 rola.	2 rola.
165T050	50	350	70	12,3	16	35	EUR/m <sup>2</sup>	1,64	1,49
							<b>Ukupna cijena</b>	<b>57,40</b>	<b>104,30</b>
165T080	80	350	70	19,6	10	56	EUR/m <sup>2</sup>	1,49	1,24
							<b>Ukupna cijena</b>	<b>83,44</b>	<b>138,88</b>
165T100	100	350	70	24,5	8	70	EUR/m <sup>2</sup>	1,49	1,24
							<b>Ukupna cijena</b>	<b>104,30</b>	<b>173,60</b>
165T120	120	350	70	29,4	6	84	EUR/m <sup>2</sup>	1,43	1,22
							<b>Ukupna cijena</b>	<b>120,12</b>	<b>204,96</b>
165T150	150	350	70	36,7	4	105	EUR/m <sup>2</sup>	1,36	1,04
							<b>Ukupna cijena</b>	<b>142,80</b>	<b>218,40</b>
165T180	180	350	70	44,1	4	126	EUR/m <sup>2</sup>	1,25	1,00
							<b>Ukupna cijena</b>	<b>157,50</b>	<b>252,00</b>



## Prijanjajuća folija, PVC

Folija za zaštitu površina!

- vrlo dobro prijanja, lako uklanjanje bez tragova ljepila
- otporna na kidanje
- podloga od čvrstog PVC filma debljine 0,037 mm ili 37 μ
- ukupna debljina 0,050 mm ili 50 μ
- ljepilo: prirodni kaučuk
- čvrsta i otporna na vlagu, razrijeđene kiseline i lužine
- bez mogućnosti tiska i ispisa na površini
- kratkoročno otporna na visoke temp. do cca +70 °C i na niske do -20 °C

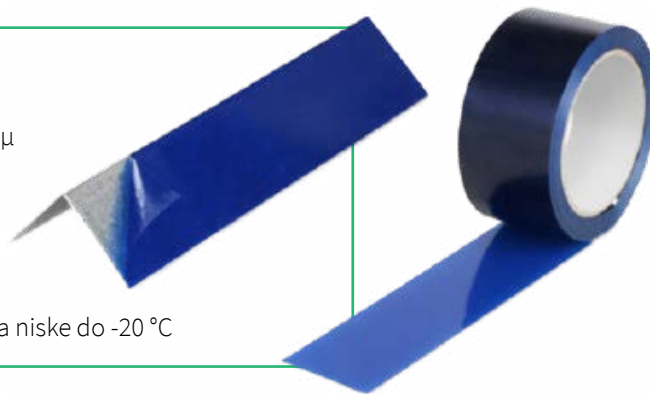

### Skladišni asortiman

Artikl br.	Širina role mm	Duljina role m	Boja	Rola / kut.	Kom. / paleta	Prodajna jedinica	1 kutija	2 kutije	4 kutije
127T350	50	66	tamno plava ●	36	1980	EUR/rola	7,04	6,54	6,31

## PROTEC Mrežasta zaštitna crijeva

PROTEC crijeva različitih promjera pouzdano štite osjetljive površine i bridove u proizvodnji, skladištenju ili otpremi!

- savršeno obuhvaćaju proizvode
- vrlo su elastična pa štede vrijeme pakiranja
- za višekratnu upotrebu
- otporna na vodu, ulje, masnoće i uobičajene razrjeđivače
- postojana pri temperaturama do cca. +70°C
- mogu se rezati škarama
- od polietilena (PE), 100%-tna mogućnost recikliranja



### Skladišni asortiman

Artikl br.	Kvaliteta	Za promjer od - do mm	Boja	m/kut.	Prodajna jedinica	1 kut.	2 kut.	4 kut.
548T001	light	10 - 20	narančasta ●	400	EUR/m	0,44551	0,41014	0,31115
					<b>Ukupna cijena</b>	<b>178,20</b>	<b>328,11</b>	<b>497,83</b>
548T003	light	25 - 50	zelena ●	300	EUR/m	0,57986	0,48086	0,38893
					<b>Ukupna cijena</b>	<b>173,96</b>	<b>288,52</b>	<b>466,72</b>
548T004	light	50 - 100	žuta ●	150	EUR/m	0,84151	0,71422	0,57986
					<b>Ukupna cijena</b>	<b>126,23</b>	<b>214,27</b>	<b>347,92</b>
548T005	light	100 - 200	narančasta ●	100	EUR/m	1,67	1,52	1,37
					<b>Ukupna cijena</b>	<b>167,04</b>	<b>303,36</b>	<b>549,12</b>
548T006	light	200 - 300	plava ●	100	EUR/m	1,86	1,57	1,46
					<b>Ukupna cijena</b>	<b>186,24</b>	<b>314,88</b>	<b>583,68</b>
548T023	posebna kvaliteta	25 - 50	žuta ●	200	EUR/m	0,69300	0,55864	0,44551
					<b>Ukupna cijena</b>	<b>138,60</b>	<b>223,46</b>	<b>356,41</b>
548T052	standard	15 - 25	plava ●	300	EUR/m	0,55864	0,48086	0,38893
					<b>Ukupna cijena</b>	<b>167,59</b>	<b>288,52</b>	<b>466,72</b>
548T053	standard	25 - 50	ljubičasta ●	300	EUR/m	0,62936	0,48793	0,40308
					<b>Ukupna cijena</b>	<b>188,81</b>	<b>292,76</b>	<b>483,69</b>
548T054	standard	45 - 100	crvena ●	100	EUR/m	1,04	0,90515	0,71422
					<b>Ukupna cijena</b>	<b>103,68</b>	<b>181,03</b>	<b>285,69</b>
548T055	standard	100 - 200	zelena ●	50	EUR/m	2,46	1,94	1,67
					<b>Ukupna cijena</b>	<b>122,88</b>	<b>193,92</b>	<b>334,08</b>

## Crijevo od AERO-folije

S crijevom od AERO-folije sami određujete duljinu obloge sa zračnim jastučićima!

- jednostavno umetanje
- glatka površina iznutra i izvana zahvaljujući troslojnoj foliji
- jako dobro oblaže, odbija udarce – štiti osjetljive površine
- otporno na kidanje
- fleksibilno – sami određujete duljinu
- zatvaranje je moguće lijepljenjem, pričvršćivanjem, klamericama, torzijskim zatvaračima ili zavarivanjem
- od polietilena, PE-LD 04
- 100%-tna mogućnost recikliranja



### Skladišni asortiman

Artikl br.	Unutrašnja dim. u mm	Debljina folije u mm	m / rola	Prodajna jedinica	2 rola.	4 rola.	8 rola.
193T812	125	0,080	50	EUR/rola	32,27	29,79	26,95
193T815	150	0,080	50	EUR/rola	31,55	28,90	26,77
193T820	200	0,080	50	EUR/rola	37,33	33,97	30,99
193T830	300	0,080	50	EUR/rola	41,31	37,22	33,85
193T840	400	0,080	50	EUR/rola	46,98	41,31	37,22
193T850	500	0,080	50	EUR/rola	51,04	45,55	40,58
193T870	700	0,080	50	EUR/rola	68,76	61,14	55,48
193T880	800	0,080	50	EUR/rola	78,52	70,35	63,81
193T950	1000	0,080	50	EUR/rola	98,19	90,04	79,60

## Ploče s praznim komorama, PP

Za odvajanje i osiguravanje proizvoda prilikom skladištenja i transporta!

- koriste se kao pregrade prilikom paletiranja, za zaštitu rubova – kao nepromoćivi pokrov ili za oblaganje rešetkastih kutija i sanduka
- vodootporne i perive
- posebno lagane, a istovremeno stabilne
- UV stabilizirane, pogodne za prehrambene artikle
- mogu se višekratno koristiti, 100%-tna mogućnost recikliranja



### Skladišni asortiman

Artikl br.	Dimenzije D x Š mm	Veličina m <sup>2</sup>	Boja	Debljina materijala u mm	g / m <sup>2</sup>	Prodajna jedinica	1 ploča	25 ploča	50 ploča
565T131	1200 × 800	0,96	crna ●	3,00	400	EUR/ploča	5,68	5,68	5,23
565T172	2400 × 1600	3,84	svijetlo plava ●	3,00	400	EUR/ploča	3,80	3,34	2,89

## Saćasti papir za omatanje u roli

Ekološki prihvatljiv saćasti papir za pakiranje, oblaganje, zamatanje.

- zamjenjuje tradicionalnu aero foliju
- potpuno biorazgradiv, od visokokvalitetnog kraft papira (80 gr)
- smanjuje oštećenja- savršen za staklo, keramiku, lomljive predmete
- 250 m na roli, rasteže se do 425 m
- dostupan u smeđoj i bijeloj boji
- 100%-tna mogućnost recikliranja



### Skladišni asortiman

Artikl br.	Dimenzija Š x D	g / m <sup>2</sup>	Kom./ pal.	Prodajna jedinica	1 rola	10 rola	24 role	48 rola	96 rola
164T038	38 cm x 250 m	80	96	EUR/rola	95,15	90,85	85,55	79,60	68,90

## Parafinski papir

Posebno vodootporan papir pouzdano spriječava i otežava nastanak korozije te štiti od masnoće i vlage!

- posebno otporan na kidanje – težina papira 80 g/m<sup>2</sup>
- kraft papir obostrano premazan parafinom
- nepropusan za vlagu, masnoće i ulje
- Ø role 22 cm, Ø jezgre 70 mm

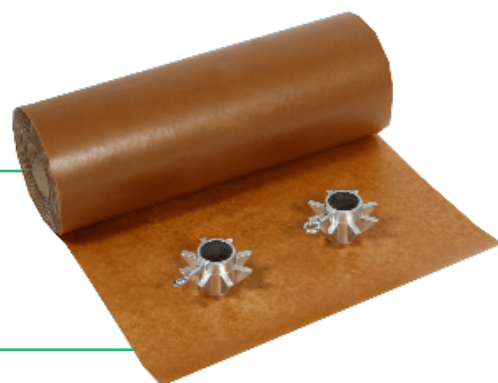

### Skladišni asortiman

Artikl br.	Dimenzija Š x D	g / m <sup>2</sup>	Boja	Prodajna jedinica	1 rola	2 role	8 rola.	10 rola.
161T805	50 cm x 250 m	10	smeđa	EUR/kg	6,50	5,95	5,55	5,15
161T808	100 cm x 250 m	20	smeđa	EUR/kg	6,55	5,98	5,65	5,30

## Papir za oblaganje u trgovačkim rolama

Ima široku primjenu u prodaji, skladištima i transportu – za ispunu praznina ili oblaganje robe, kao podloga ili međupodloga.

- vanjski Ø role cca 20 cm
- Ø jezgre 20 mm – s proizvoljno vadivim umetkom, odnosno jezgrom Ø 50 mm
- smeđi - od mješovitog natrona, bijeli - tkani reciklirani papir



### Skladišni asortiman

Artikl br.	Dimenzija Š x D	g / m <sup>2</sup>	kg / rola	Prodajna jedinica	2 rola.	4 rola.	10 rola.	20 rola.
161T504	50 cm x 400 m	50	10	EUR/kg	3,55	3,31	2,70	2,43
161T506	75 cm x 400 m	50	15	EUR/kg	3,55	3,31	3,10	2,90



Posjetite nas na našoj web stranici  
[www.radoform.hr](http://www.radoform.hr)



Prijavite se na naš **newsletter** i prvi saznajte novosti



Za sve dodatne upite kontaktirajte **RADOFORM** prodajnog savjetnika



# Paletiranje i stretch folija



▪ RADOstretch, ručne role.....	100
▪ RADOstretch, strojne role.....	100
▪ RADOstretch, ručne role s dvostrukim rubom.....	101
▪ NANOstretch, ručna rola .....	101
▪ STRETCH-folija, uske ručne role .....	102
▪ STRETCH-set .....	102
▪ FLEX-NET Rastezljiva mreža u roli .....	103
▪ Naprava za ručno omatanje .....	103
▪ Vrpca za vezanje, PP.....	104
▪ Vrpca za vezanje, PET .....	104
▪ Vrpca za vezanje, PES .....	105
▪ Vrpca za vezanje, čelik .....	105
▪ KARTOform kutnici 35X35/3.....	106
▪ KARTOform kutnici 60X60/3 .....	107
▪ KARTOform kutnici 60X60/5 .....	108
▪ Štitnici za rubove, bez trna .....	108
▪ Štitnici za rubove, s trnom.....	109
▪ Štitnici za rubove, jači.....	109
▪ Zaporne kopče, metalne.....	109
▪ Zaporne kopče, PVC.....	110
▪ Čelične spojnice.....	110
▪ Prijenosni kolotur.....	110
▪ Plastične palete .....	111
▪ INKA Prešane drvene palate.....	111
▪ Termoskupljajuća folija.....	112
▪ Termoskupljajuće crijevo.....	112
▪ Podloge za palete .....	113
▪ Zaštitne navlake za palete .....	113
▪ Ploče s praznim komorama, PP.....	114
▪ Pokrov za palate, PE-LD .....	114
▪ Navlake za termofoliranje.....	115
▪ BIG-BAG Velike pletene vreće.....	115

## RADOSTretch, ručne role

**RADOSTRETCH su visokokvalitetne role za omatanje otporne na kidanje!**

- vrlo dobra probojna čvrstoća – važna pri omatanju nepravilnih pošiljaka ili proizvoda s oštrim rubovima
- odlična rastezljivost i otpornost na kidanje
- kraj folije prijanja bez dodatnog lijepljenja
- odmatanje je ravnomjerno i tiho
- provjerena kvaliteta debljine folije i duljine folije po roli
- od polietilena, PE-LD 04, 100%-tna mogućnost recikliranja



### Skladišni asortiman

Artikl br.	Debljina folije mm	Širina role mm	Boja	m / rola	Broj rola / kut.	Prodajna jedinica	1 kut.	2 kut.	4 kut.	8 kut.
540T350	0,020	500	prozirna	300	6	EUR/rola	16,47	15,34	14,50	13,55
540T450	0,023	500	prozirna	300	6	EUR/rola	19,02	17,67	16,47	15,42
540T750	0,023	500	crna	260	6	EUR/rola	24,04	21,51	19,28	17,88
540T751	0,023	500	bijela	260	6	EUR/rola	24,04	21,51	19,28	17,88
540T760	0,023	500	crvena	260	1	EUR/rola	26,41	22,04	19,78	18,25
540T762	0,023	500	plava	260	1	EUR/rola	26,41	22,04	19,78	18,25
540T763	0,023	500	zeleni	260	1	EUR/rola	26,41	22,04	19,78	18,25
541T350	0,020	500	plava	300	6	EUR/rola	14,54	12,06	10,91	10,46



### Karakteristike:

- Ø jezgre: 50 mm
- Duljina role: 0,020 mm/20 μ folija / 0,023 mm/23 μ folija – zajamčeno 300 m
- 0,025 mm/25 μ folija – zajamčeno 260 m
- Težina role: 2,9 do 3,3 kg

## RADOSTretch, strojne role

**Visokokvalitetna strojna stretch folija za korištenje pomoću uređaja za omatanje!**

- dobra probojna čvrstoća – prikladne i za predmete oštrog ruba ili nepravilne pošiljke
- odlična rastezljivost i otpornost na kidanje
- kraj folije prijanja bez dodatnog lijepljenja
- provjerena kvaliteta debljine folije
- od polietilena, PE-LD 04, 100%-tna mogućnost recikliranja



### Skladišni asortiman

Artikl br.	Debljina folije mm	Širina role mm	Boja folije	m / rola	Rastezljivost	Težina role u kg	Prodajna jedinica	17 kg.	170 kg.	1 pal.
543T550	0,023	500	prozirna	1450	145 %	17	EUR/kg	5,04	4,35	3,71

## RADStretch, ručne role s dvostrukim rubom

Rola koja je već djelomično rastegnuta i ima dodatni dvostruki rub

- postranično probijanje se smanjuje radi dvostrukog ruba
- potrebno manje rola, jer rola od 600 m nudi skoro duplo više folije nego npr. folija od 20  $\mu$
- do 60% uštede materijala i manje otpada
- jedna strana klizna - palete koje su jedna uz drugu, ne prijanjaju jedna uz drugu

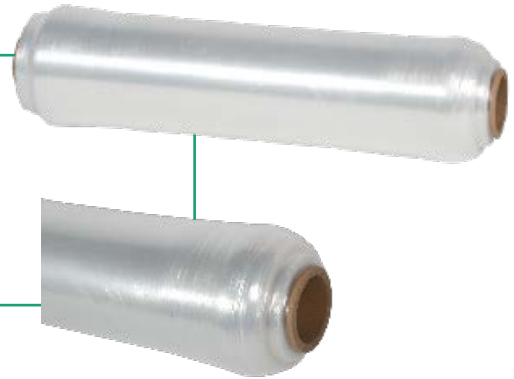

### Skladišni asortiman

Artikl br.	Debljina folije mm	Širina role mm	Boja folije	m /rola	Br. rola/kut.	Prodajna jedinica	1 kut.	2 kut.	4 kut.	8 kut.
540T810	0,008	430	prozirna	600	6	EUR/rola	23,99	20,79	18,75	17,71



Rola koja je već djelomično rastegnuta i ima dodatni dvostruki rub - tako se tijekom omatanja formira stabilna "gusta mreža" folije. Vaša roba je već nakon nekoliko slojeva čvrsto fiksirana za paletu!



## NANStretch, ručna rola

Budućnost istezanja! 9  $\mu$  high-tech prozirna folija zamjenjuje tržišni standard od 20  $\mu$  - izrađeno od visokokvalitetnog polietilena!

- do 50% uštede materijala - visoka stabilnost paleta i jednak broj oblaganja
- vrlo dobra otpornost na bušenje i probijanje - rastezljivost od 80%
- rola ravnomjerno jednostrano prijanja, završni sloj folije nije potrebno dodatno lijepiti
- štedi vrijeme jer su rjeđe potrebne izmjene role



### Skladišni asortiman

Artikl br.	Debljina folije mm	Širina role mm	Boja folije	m /rola	Br. rola/kut.	Prodajna jedinica	6 rola	12 rola	24 role	32 role	120 rola
540T650	0,009	500	prozirna	450	6	EUR/rola	20,60	17,70	15,50	14,00	14,00
						<b>Ukupna cijena</b>	<b>123,60</b>	<b>212,40</b>	<b>372,00</b>	<b>672,00</b>	<b>1.680,00</b>

## STRETCH-folija, uske ručne role

### Prijanja poput ljepljive vrpce

- odlična rastezljivost i otpornost na kidanje - debljina folije 0,023 mm/23 μ
- kraj folije prijanja bez dodatnog lijepljenja
- provjerena kvaliteta debljine folije i duljine folije po roli
- od polietilena PE-LD 04, 100%tna mogućnost recikliranja
- uz naručenu jednu kutiju (40 kom) ručnih rola art. br. 540T510 dobivate ručku za role gratis

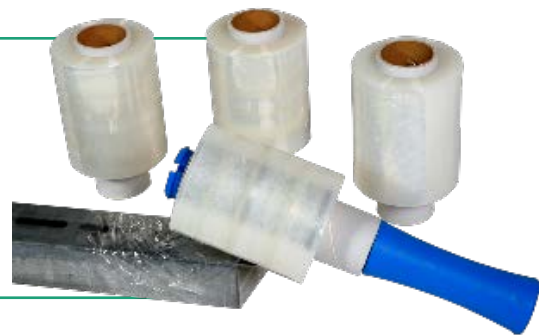

#### Skladišni asortiman

Artikl br.	Debljina folije u mm	Širina role u mm	Boja folije	m / rola	Broj rola / kut.	Prodajna jedinica	1 kut.	2 kut.	4 kut.
540T510	0,023	100	prozirna	150	40	EUR/kom. Ukupna cijena	4,58 183,20	3,88 310,40	3,41 545,60
540T511	0,023	100	prozirna	150	12	EUR/kom. Ukupna cijena	5,75 69,00	5,05 121,20	4,55 218,40
540T513	0,023	100	prozirna	150	24	EUR/kom. Ukupna cijena	5,44 130,56	4,79 229,92	4,07 390,72



Prijanja poput ljepljive vrpce - racionalne za korištenje - ne ostavljaju tragove.  
Za omatanje snopova, zaštitu i učvršćivanje rezervnih dijelova, dugačkih proizvoda i dr.

## STRETCH-set

### Povoljan sistem za učvršćivanje paletnih pošiljki!

- idealan prilikom transporta - svaka kutija sadrži plastičnu ručku besplatno
- dobra probojna čvrstoća folije - prikladna za predmete oštih rubova
- dobra rastezljivost i otpornost na kidanje
- kraj folije prijanja bez dodatnog lijepljenja
- od polietilena, PE - LD 04, 100%-tna mogućnost recikliranja

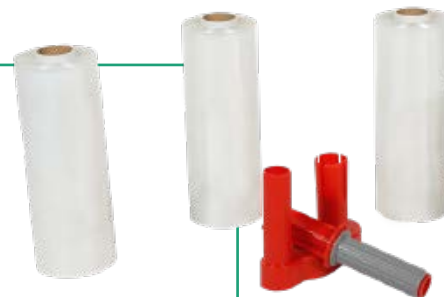

#### Skladišni asortiman

Artikl br.	Debljina folije mm	Širina role mm	Boja	m / rola	Br. rola / kut.	Prodajna jedinica	1 kut.	2 kut.	4 kut.	8 kut.
544T225	0,017	250	prozirna	300	6	EUR/rola	10,89	9,58	8,43	7,84
544T240	0,017	400	prozirna	300	6	EUR/rola	20,99	19,40	17,99	16,60
544T250	0,017	500	prozirna	300	6	EUR/rola	17,44	16,23	14,58	14,03

## FLEX-NET Rastezljiva mreža u roli

Za omatanje proizvoda koji trebaju «disati» na paleti – voće, cvijeće, gljive, za tople proizvode direktno iz proizvodnje ili za šok hlađenje!

- FLEX-NET propušta vlagu, paru i toplinu pa omotani proizvodi «dišu»
- mrežna struktura onemogućava stvaranje kondenzata
- dobro obuhvaćaju i pošiljke nepravilnog oblika
- odlična rastezljivost i otpornost na kidanje – pogodne i za oštre rubove
- iziskuju vrlo mali napor
- teže samo cca. 7 g/m<sup>2</sup> (stretch folija cca. 20 g/m<sup>2</sup>) – minimalan volumen otpada
- od polietilena, PE-LD 04, 100%-tna mogućnost recikliranja



### Skladišni asortiman

Artikl br.	Širina role u mm	m / rola	m <sup>2</sup> / rola	kg / rola	Br. rola / kut.	Prodajna jedinica	1 rola.	6 rola.	12 rola.	18 rola.	30 rola.
545T600	500	500	250	4	6	EUR/rola	41,96	35,48	31,09	31,09	26,80



## Naprava za ručno omatanje

Vrhunska naprava za ručno omatanje!

- kočni disk s kuglastim ležajem za bestrzajni rad i nakon duže upotrebe
- ergonomska konstrukcija
- čvrsta izvedba u kromiranoj izvedbi omogućuje dugi vijek trajanja
- uz svaku napravo za ručno omatanje dobivate jedan nož za rezanje folije besplatno



### Skladišni asortiman

Artikl br.	Model	Prodajna jedinica	1 kom.	3 kom.
230T001	za role širine 300-500 mm	EUR/kom.	95,59	87,47

## Vrpca za vezanje, PP

Višenamjenska vrpca za vezanje paleta ili za osiguravanje paketa!

- visoka otpornost na kidanje
- reljefna površina
- od polipropilena (PP), 100%-tna mogućnost recikliranja



### Skladišni asortiman

Artikl br.	Dimenzije Š x D mm	Promjer jezgre mm	Otpornost na pucanje cca. kg	m / rola	Br. rola / kut.	Prodajna jedinica	1 rola.	2 rola.	4 rola.
148T222	12,0 × 0,60	62	180	1000	1	EUR/rola	55,44	47,70	42,83
						Ukupna cijena	55,44	95,40	171,32
148T321	12,0 × 0,55	200	125	3000	2	EUR/rola	81,52	75,41	70,73
						Ukupna cijena	81,52	150,82	282,92
148T322	12,0 × 0,63	200	140	3000	2	EUR/rola	84,59	78,88	73,82
						Ukupna cijena	84,59	157,76	295,28
148T325	12,0 × 0,73	200	198	2200	2	EUR/rola	84,57	78,88	73,79
						Ukupna cijena	84,57	157,76	295,16
148T355	16,0 × 0,65	200	245	2000	2	EUR/rola	102,89	92,87	79,63
						Ukupna cijena	102,89	185,74	318,52
148T722	12,0 × 0,63	406	165	3000	1	EUR/rola	92,94	82,94	78,13
						Ukupna cijena	92,94	165,88	312,52

## Vrpca za vezanje, PET

PET vrpca za vezanje posebno je otporna na kidanje i štiti teške proizvode i palete – alternativa je čeličnoj vrpici.

- ekstremno otporna na kidanje, vremenske uvjete i UV-zrake
- reljefna površina
- moguće zavarivanje – nisu potrebne zaporne kopče
- koristi se zajedno s Aku uređajem za vezanje
- od polietilena tereftalat (PET), 100%-tna mogućnost recikliranja



### Skladišni asortiman

Artikl br.	Dimenzije mm	Promjer jezgre mm	Otpornost na pucanje cca. kg	m / rola	Br. rola / kut.	Prodajna jedinica	1 rola.	2 rola.	4 rola.
149T743	12,0 × 0,70	406	333	2500	1	EUR/rola	107,52	93,24	77,87
						Ukupna cijena	107,52	186,48	311,48
149T765	15,5 × 0,70	406	439	1750	1	EUR/rola	127,80	108,33	90,85
						Ukupna cijena	127,80	216,66	363,40
149T767	15,5 × 0,90	406	534	1500	1	EUR/rola	139,00	116,30	99,47
						Ukupna cijena	139,00	232,60	397,88
149T768	15,5 × 1,00	406	651	1200	1	EUR/rola	188,60	158,40	137,80
						Ukupna cijena	188,60	316,80	551,20

## Vrpca za vezanje, PES

Optimalna vrpca za vezanje teških proizvoda!

- prilagodljiva – čuva osjetljive bridove i štiti od ozljeda
- otporna na vremenske uvjete i temperaturne razlike
- može se jednostavno rezati škarama ili skalpelom
- za ručno zatezanje ili pomoću zatezača
- zatvara se čeličnim spojnica
- od poliestera (PES), s tekstilnom strukturom, 100%-tna mogućnost recikliranja



### Skladišni asortiman

Artikl br.	Šir. vrpce u mm	Pr. jezgre mm	Otpornost na pucanje cca kg.	m / rola	Širina role u mm	Br. rola / kut.	Prodajna jedinica	1 rola.	2 rola.	4 rola.	8 rola.	10 rola.
147T213	13	76	375	1100	138	1	EUR/rola Ukupna cijena	73,76 73,76	67,39 134,78	59,97 239,88	51,64 413,12	43,46 434,60
147T216	16	76	450	850	138	1	EUR/rola Ukupna cijena	73,83 73,83	64,52 129,04	54,16 216,64	42,85 342,80	42,85 428,50
147T219	19	76	770	500	138	1	EUR/rola Ukupna cijena	75,46 75,46	65,74 131,48	55,92 223,68	43,81 350,48	43,81 438,10
147T225	25	76	1050	500	138	1	EUR/rola Ukupna cijena	109,17 109,17	92,00 184,00	80,25 321,00	66,38 531,04	66,38 663,80
147T235	35	76	1400	150	35	4	EUR/rola Ukupna cijena	54,20 54,20	54,20 108,40	44,56 178,24	42,19 337,52	42,19 421,90

Artikl br.	Šir. vrpce u mm	Dimenzije D x Š x V u mm	Otpornost na pucanje cca kg.	m / rola	Br. rola / kut.	Prodajna jedinica	1 kut.	2 kut.	4 kut.
147T321 Praktična kutija	13	255 x 155 x 185	375	250	1	EUR/rola Ukupna cijena	60,44 60,44	52,45 104,90	45,91 183,64



**RADOTEKS praktična kutija** (art. br. 147T321) - pakiranje sadrži RADOTEKS vrpca za vezanje 13 mm x 250 m i 100 komada čeličnih spojnica

## Vrpca za vezanje, čelik

Za apsolutno sigurno vezanje posebno teških pošiljki!

- ekstremno otporna na kidanje, vremenske uvjete, od valjanog čelika
- lakirana crnom bojom, zaštićena od korozije i tretirana voskom kako ne bi zadržavala vlagu
- namotana je u kolut



### Skladišni asortiman

Artikl br.	Širina vrpce u mm	Debljina vrpce u mm	Promjer jezgre u mm	Otpornost na pucanje cca kg.	m / rola	kg / rola	Prodajna jedinica	2 rola.	6 rola.	12 rola.
146T113	12,7	0,5	300	539	404	20	EUR/rola	104,66	95,45	89,94
146T116	16	0,5	300	680	400	25	EUR/rola	138,25	134,99	132,35

## KARTOform kutnici 35X35/3

Kutnici za zaštitu bridova od punog kartona

- stabiliziraju teret na paleti
- pouzdano štite bridove od udaraca i ogrebotina
- moguća isporuka različitih debljina i duljina profila – prema Vašim potrebama
- stabilni i ekonomični
- od punog kartona, 100%-tna mogućnost recikliranja

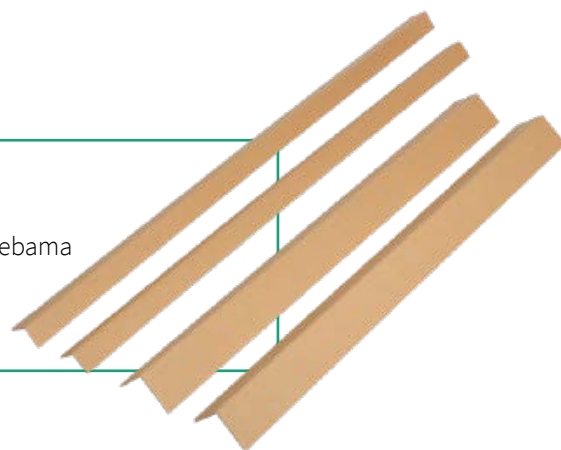

### Skladišni asortiman

Artikl br.	Tip profila	Duljina mm	kom. / kut.	kom. / pal.	Prodajna jedinica	1 kut.	2 kut.	5 kut.	
570T005	35 x 35 / 3	50	1000	50000	EUR/kom. Ukupna cijena	0,06173 61,73	0,05687 113,74	0,05363 268,15	
570T010	35 x 35 / 3	100	1000	18000	EUR/kom. Ukupna cijena	0,07955 79,55	0,06983 139,66	0,06497 324,85	
570T020	35 x 35 / 3	200	500	14000	EUR/kom. Ukupna cijena	0,17679 88,40	0,13789 137,89	0,11359 283,98	
Artikl br.	Tip profila	Duljina mm	kom. / snop	kom. / pal.	Prodajna jedinica	1 snop	5 snop.	10 snop.	1 pal.
570T030	35 x 35 / 3	300	100	6000	EUR/kom. Ukupna cijena	0,22835 22,84	0,18415 92,08	0,16942 169,42	0,12493 749,58
570T040	35 x 35 / 3	400	100	6000	EUR/kom. Ukupna cijena	0,28728 28,73	0,24308 121,54	0,22835 228,35	0,16205 972,30
570T050	35 x 35 / 3	500	100	6000	EUR/kom. Ukupna cijena	0,29464 29,46	0,26518 132,59	0,23572 235,72	0,16942 1.016,52
570T060	35 x 35 / 3	600	100	6000	EUR/kom. Ukupna cijena	0,37567 37,57	0,33884 169,42	0,30201 302,01	0,22835 1.370,10
570T070	35 x 35 / 3	700	50	5250	EUR/kom. Ukupna cijena	0,40514 20,26	0,33148 82,87	0,32021 160,11	0,29308 1.465,40
570T080	35 x 35 / 3	800	50	5000	EUR/kom. Ukupna cijena	0,46407 23,20	0,40514 101,29	0,34621 173,11	0,25781 1.289,05
570T100	35 x 35 / 3	1000	50	3600	EUR/kom. Ukupna cijena	0,55982 27,99	0,47880 119,70	0,44197 220,99	0,39148 1.174,44
570T110	35 x 35 / 3	1100	50	3300	EUR/kom. Ukupna cijena	0,58192 29,10	0,50826 127,07	0,46407 232,04	0,34621 1.038,63
570T120	35 x 35 / 3	1200	50	3000	EUR/kom. Ukupna cijena	0,57456 28,73	0,47880 119,70	0,41987 209,94	0,36094 1.082,82
570T150	35 x 35 / 3	1500	50	3000	EUR/kom. Ukupna cijena	0,73661 36,83	0,62612 156,53	0,58773 293,87	0,53773 1.613,19
570T200	35 x 35 / 3	2000	50	1800	EUR/kom. Ukupna cijena	0,89867 44,93	0,73661 184,15	0,68295 341,48	0,62982 1.133,68



Kutnici za zaštitu bridova od punog kartona štite bridove Vaših pakiranja od udaraca, ogrebotina prilikom transporta i sprječavaju urezivanje vrpce za vezanje.

## KARTOform kutnici 60X60/3

Kutnici za zaštitu bridova od punog kartona

- stabiliziraju teret na paleti
- pouzdano štite bridove od udaraca i ogrebotina
- moguća isporuka različitih debljina i duljina profila – prema Vašim potrebama
- stabilni i ekonomični
- od punog kartona, 100%-tna mogućnost recikliranja



### Skladišni asortiman

Artikl br.	Tip profila	Duljina mm	kom. / kut.	kom. / pal.	Prodajna jedinica	1 kut.	2 kut.	4 kut.	10 kut.
574T010	60 x 60 / 3	100	500	8000	EUR/kom. Ukupna cijena	0,13480 67,40	0,11359 113,59	0,10224 204,48	0,09090 454,50
Artikl br.	Tip profila	Duljina mm	kom. / snop	kom. / pal.	Prodajna jedinica	1 snop	5 snop.	10 snop.	1 pal.
574T030	60 x 60 / 3	300	100	6000	EUR/kom. Ukupna cijena	0,58192 58,19	0,50826 254,13	0,46407 464,07	0,36094 2.165,64
574T050	60 x 60 / 3	500	50	3600	EUR/kom. Ukupna cijena	0,47880 23,94	0,40514 101,29	0,37567 187,84	0,28728 1.034,21
574T080	60 x 60 / 3	800	50	2750	EUR/kom. Ukupna cijena	0,65558 32,78	0,57456 143,64	0,50826 254,13	0,41987 1.154,64
574T100	60 x 60 / 3	1000	50	1950	EUR/kom. Ukupna cijena	0,81764 40,88	0,72188 180,47	0,64085 320,43	0,53773 1.048,57
574T110	60 x 60 / 3	1100	50	1800	EUR/kom. Ukupna cijena	0,88 43,83	0,74 186,00	0,66 327,79	0,57 1.034,21
574T120	60 x 60 / 3	1200	50	1800	EUR/kom. Ukupna cijena	0,92076 46,04	0,80291 200,73	0,72188 360,94	0,66295 1.193,31
574T150	60 x 60 / 3	1500	50	1650	EUR/kom. Ukupna cijena	1,30 65,00	1,09 272,50	0,97969 489,85	0,89867 1.482,81
574T180	60 x 60 / 3	1800	50	1050	EUR/kom. Ukupna cijena	1,47 73,50	1,22 305,00	1,08 540,00	1,00 1.050,00
574T200	60 x 60 / 3	2000	50	1050	EUR/kom. Ukupna cijena	1,55 77,50	1,40 350,00	1,30 650,00	1,21 1.270,50



## KARTOform kutnici 60X60/5

Kutnici za zaštitu bridova od punog kartona

- stabiliziraju teret na paleti
- pouzdano štite bridove od udaraca i ogrebotina
- moguća isporuka različitih debljina i duljina profila – prema Vašim potrebama
- stabilni i ekonomični
- od punog kartona, 100%-tna mogućnost recikliranja



### Skladišni asortiman

Artikl br.	Tip profila	Duljina mm	kom. / kut.	kom. / pal.	Prodajna jedinica	1 kut.	2 kut.	4 kut.	10 kut.
575T007	60 x 60 / 5	70	500	21000	EUR/kom. Ukupna cijena	0,11359 56,80	0,09738 97,38	0,08766 175,32	0,07469 373,45
575T010	60 x 60 / 5	100	500	10000	EUR/kom. Ukupna cijena	0,20625 103,13	0,19152 191,52	0,17679 353,58	0,16205 810,25
Artikl br.	Tip profila	Duljina mm	kom. / snop.	kom. / pal.	Prodajna jedinica	4 snop.	16 snop.	32 snop.	1 pal.
575T030	60 x 60 / 5	300	30	3300	EUR/kom. Ukupna cijena	0,50090 60,11	0,41987 201,54	0,36094 346,50	0,28728 948,02
575T060	60 x 60 / 5	600	30	2340	EUR/kom. Ukupna cijena	0,80291 96,35	0,69978 335,89	0,58192 558,64	0,50826 914,87
575T070	60 x 60 / 5	700	30	1950	EUR/kom. Ukupna cijena	0,87657 105,19	0,75871 364,18	0,66295 636,43	0,55982 1.175,62
575T080	60 x 60 / 5	800	50	1950	EUR/kom. Ukupna cijena	0,90603 181,21	0,84250 674,00	0,79621 1.273,94	0,75768 1.591,13
575T100	60 x 60 / 5	1000	30	1170	EUR/kom. Ukupna cijena	1,12 134,40	0,97969 470,25	0,83974 806,15	0,82500 891,00
575T110	60 x 60 / 5	1100	30	1170	EUR/kom. Ukupna cijena	1,38 165,60	1,22 585,60	1,04 998,40	1,02 1.193,40
575T120	60 x 60 / 5	1200	30	1170	EUR/kom. Ukupna cijena	1,64 196,80	1,43 686,40	1,22 1.171,20	1,20 1.188,00
575T150	60 x 60 / 5	1500	30	1170	EUR/kom. Ukupna cijena	1,78 213,60	1,58 758,40	1,34 1.286,40	1,30 1.287,00
575T200	60 x 60 / 5	2000	30	630	EUR/kom. Ukupna cijena	1,99 238,80	1,75 840,00	1,49 1.430,40	1,49 1.430,40



Kutnici za zaštitu bridova od punog kartona štite bridove Vaših pakiranja od udaraca i ogrebotina prilikom transporta te sprječavaju urezivanje vrpce za vezanje.

## Štitnici za rubove, bez trna

Za osjetljive površine!

- 100% sprječavaju urezivanje vrpce
- učvršćuju vrpce za vezanje
- od polipropilena (PP), 100%-tna mogućnost recikliranja



### Skladišni asortiman

Artikl br.	Namjena	kom. / kut.	Prodajna jedinica	1 kut.	2 kut.	6 kut.
135T100	za tvrde površine za vrpce do 19 mm širine	2000	kom. EUR/kom.	2000 0,02932	4000 0,02932	12000 0,02269

## Štitnici za rubove, s trnom

Za neosjetljive površine!

- trn se urezuje u karton - sprječava klizanje - **100% sprječavaju urezivanje vrpce**
- učvršćuju vrpce za vezanje
- od polipropilena (PP), 100%-tna mogućnost recikliranja



Skladišni asortiman

Artikl br.	Namjena	kom. / kut.	Prodajna jedinica	1 kut.	2 kut.	6 kut.	12 kut.
135T101	za meke površine za vrpce do 19 mm širine	2000	kom. <b>EUR/kom.</b>	2000 <b>0,02932</b>	4000 <b>0,02932</b>	12000 <b>0,02269</b>	24000 <b>0,02269</b>

## Štitnici za rubove, jači

Štite pri čvrstom zatezanju!

- štite rubove proizvoda ili pakiranja - **100% sprječavaju urezivanje vrpce**
- učvršćuju vrpce za vezanje
- od stabilnog polietilena (PE), 100%-tna mogućnost recikliranja

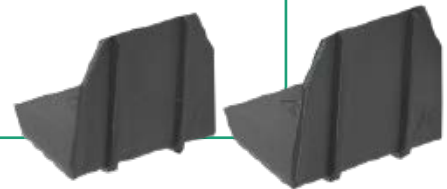

Skladišni asortiman

Artikl br.	Namjena	kom. / kut.	Prodajna jedinica	1 kut.	2 kut.	6 kut.	12 kut.
135T102	za vrpce do 19 mm širine	1000	kom. <b>EUR/kom.</b>	1000 <b>0,07307</b>	2000 <b>0,06497</b>	6000 <b>0,05996</b>	12000 <b>0,05024</b>

## Zaporne kopče, metalne

Zaporne kopče za multifunkcionalni zaporni uređaj i zaporna kljesta.

- hrapava površina kopči omogućava najveću moguću zapornu snagu
- velika zaporna snaga zahvaljujući valovitom zatvaraču

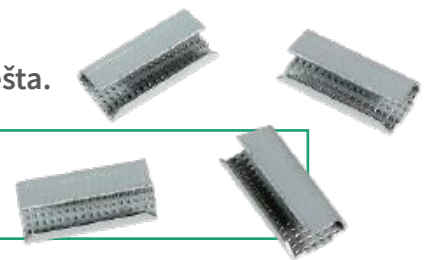

Skladišni asortiman

Artikl br.	Model	Namjena	kom. / kut.	Prodajna jedinica	1 kut.	2 kut.	5 kut.
191T050	12-13 mm, hrapave	za multifunkcionalni zaporni uređaj	1000	<b>EUR/kom.</b> <b>Ukupna cijena</b>	<b>0,11624</b> <b>116,24</b>	<b>0,11123</b> <b>222,46</b>	<b>0,10298</b> <b>514,90</b>
191T051	12-13 mm, glatke	za zaporna kljesta	1000	<b>EUR/kom.</b> <b>Ukupna cijena</b>	<b>0,05024</b> <b>50,24</b>	<b>0,04552</b> <b>91,04</b>	<b>0,03904</b> <b>195,20</b>
191T053	15-16 mm, hrapave	za multifunkcionalni zaporni uređaj	1000	<b>EUR/kom.</b> <b>Ukupna cijena</b>	<b>0,14585</b> <b>145,85</b>	<b>0,13996</b> <b>279,92</b>	<b>0,13259</b> <b>662,95</b>
191T055	15-16 mm, glatke	za zaporna kljesta	1000	<b>EUR/kom.</b> <b>Ukupna cijena</b>	<b>0,10872</b> <b>108,72</b>	<b>0,10224</b> <b>204,48</b>	<b>0,09414</b> <b>470,70</b>

## Zaporne kopče, PVC

Zaporne kopče za vezanje vrpce bez pomoćnih alata.

- jednostavno rukovanje
- za ručno zatezanje ili pomoću zatezača
- namijenjene za PP - vrpce do 13 mm širine ili za RADOTEKS PES vrpce



### Skladišni asortiman

Artikl br.	Namjena	kom. / kut.	Prodajna jedinica	1000 kom.	5000 kom.	10000 kom.
135T301	za vrpce do 13 mm širine	1000	EUR/kom.	0,04375	0,03904	0,03565
			Ukupna cijena	43,75	195,20	356,50

## Čelične spojnice

Zategnite RADOTEKS vrpce pomoću čeličnih spojnica bez uređaja za zatezanje ili uređaja za vezanje – idealne za upotrebu prilikom transporta.

- jednostavno korištenje
- moguće je naknadno zatezanje
- od visokokvalitetnog čelika



### Skladišni asortiman

Artikl br.	Namjena za vrpce širine mm	kom./ kut.	Prodajna jedinica	1 kut.	2 kut.
135T311	13	1000	EUR/kut.	58,34	104,80
135T312	16	1000	EUR/kut.	69,83	123,46
135T313	19	1000	EUR/kut.	82,80	149,38
135T314	25	500	EUR/kut.	81,03	131,41
135T315	30/35	250	EUR/kut.	125,23	209,94

## Prijenosni kolotur

Sav potreban pribor za vezanje na jednom mjestu!

- posebno stabilna konstrukcija
- integrirani spremnik za pribor
- termolakiran

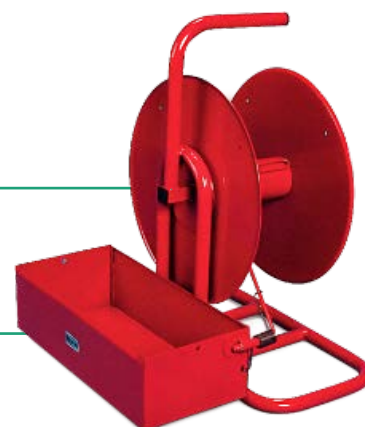

### Skladišni asortiman

Artikl br.	Dimenzije D x Š x V mm	Promjer jezgre	Prodajna jedinica	1 kom.
221T001	460 x 350 x 490	62 - 80 mm	EUR/kom.	210,14
221T002	520 x 450 x 970	200 mm	EUR/kom.	293,68
221T003	620 x 450 x 970	406 mm	EUR/kom.	315,62

## Plastične palete

Lagane i čiste palete za pomorski, cestovni, željeznički i zračni promet!

- lagane – štede troškove prijevoza
- idealne za izvoz
- štede skladišni prostor – moguće je okomito slaganje
- nema opasnosti od ozljeda od čavala, ivera ili oštih rubova
- otporne na vremenske uvjete
- praktična manipulacija sa svih strana
- od 100 % recikliranog polietilena (PE)



### Skladišni asortiman

Artikl br.	Dimenzije D x Š x V mm	Dinamičko opterećenje u kg	Statičko opterećenje u kg	Težina cca kg/kom.	Kom./ pal.	Prodajna jedinica	10 kom.	50 kom.	100 kom.
561T010	800 x 600 x 130	500	2000	2,9	110	EUR/kom.	19,33	15,44	14,00
							10 kom.	20 kom.	40 kom.
561T011	1200 x 800 x 130	1000	2500	4,6	60	EUR/kom.	27,11	24,64	22,33



## INKA Prešane drvene palate

Paleta od prešanog drveta štede prostor, lagane su, a ipak ekstremno stabilne!

- lagane – štede troškove prijevoza
- idealne za izvoz
- štede skladišni prostor – moguće je okomito slaganje
- nema opasnosti od ozljeda od čavala, ivera ili oštih rubova
- otporne na vremenske uvjete
- praktična manipulacija sa svih strana
- od 100 % recikliranog polietilena (PE)



### Skladišni asortiman

Artikl br.	Dimenzije D x Š x V mm	Dinamičko opterećenje u kg	Statičko opterećenje u kg	Težina cca kg/kom.	Kom./ pal.	Prodajna jedinica	10 kom.	20 kom.	40 kom.	200 kom.
560T001	600 x 400 x 120	250	750	2,5	200	EUR/kom.	13,33	12,65	11,91	11,08
560T005	800 x 600 x 120	500	1500	4,9	120	EUR/kom.	19,28	18,77	18,25	17,65
560T009	1200 x 800 x 135	900	2700	11,0	50	EUR/kom.	30,21	29,62	28,87	28,29
560T011	1200 x 1000 x 140	900	2700	14,5	50	EUR/kom.	32,42	31,81	31,11	30,33



### NAPOMENA:

INKA palete ne sadrže koru i žive biljne štetočine. Dopuštene su za uvoz u SAD, Kanadu, Meksiko, Južnu Ameriku, Australiju, Novi Zeland, Kinu, Tajvan, Južnu Afriku. Izvozni certifikati su raspoloživi na zahtjev.



## Termoskupljajuća folija

Zaštitite svoju robu od prljavštine, vlage i klizanja!

- **prozirna** - sadržaj se odmah prepoznaje
- učinkovita zaštita - skupljena folija je ekstremno otporna na pucanje i probijanje
- siguran transport - folija sprječava klizanje i prljanje robe prilikom transporta
- jednostavna primjena - proizvodi neodređenog oblika se mogu lako pakirati i skupiti
- do 12 mjeseci UV otporna
- 100%-tna mogućnost reckiliranja



### Skladišni asortiman

Artikl br.	Debljina folije u mm	Širina folije u mm	Širina role u mm	m / rola	kg. / rola	Prodajna jedinica	1 rola.	2 rola.	4 rola.	8 rola.
558T100	0,150	1000	1000	200	27,80	Kg. <b>EUR/kg.</b>	27,80 <b>9,85</b>	55,60 <b>8,05</b>	111,20 <b>7,25</b>	222,40 <b>6,75</b>
558T200	0,150	2000	2000	105	32,00	Kg. <b>EUR/kg.</b>	32,00 <b>9,85</b>	64,00 <b>8,05</b>	128,00 <b>7,25</b>	256,00 <b>6,75</b>
558T300	0,150	3000	1500	70	30,60	Kg. <b>EUR/kg.</b>	30,60 <b>9,85</b>	61,20 <b>8,05</b>	122,40 <b>7,25</b>	244,80 <b>6,75</b>
558T400	0,150	4000	1500	50	29,30	Kg. <b>EUR/kg.</b>	29,30 <b>9,85</b>	58,60 <b>8,05</b>	117,20 <b>7,25</b>	234,40 <b>6,75</b>

## Termoskupljajuće crijevo

Zaštitite svoju robu od prljavštine, vlage i klizanja!

- Ø jezgre 76 mm



### Skladišni asortiman

Artikl br.	Debljina folije u mm	Promjer u mm	Bočni nabor u mm	Širina role u mm	m / rola	kg. / rola	Prodajna jedinica	1 rola.	2 rola.	4 rola.	8 rola.
559T420	0,150	4200	850	1250	50	29,80	Kg. <b>EUR/kg.</b>	29,80 <b>7,98</b>	59,60 <b>7,32</b>	119,20 <b>6,85</b>	238,40 <b>6,20</b>



Posjetite nas na našoj web stranici  
[www.radoform.hr](http://www.radoform.hr)



Prijavite se na naš **newsletter** i prvi saznajte novosti



Za sve dodatne upite kontaktirajte **RADOFORM** prodajnog savjetnika

## Podloge za palete

Za veću stabilnost paletnih pošiljki - za pokrivanje i zaštitu od prašine i prljavštine!

- imaju široku primjenu - služe kao podloge i međupodloge
- 6 različitih kvaliteta - za svaku namjenu odgovarajuća debljina
- 100%-tna mogućnost recikliranja



### Skladišni asortiman

Artikl br.	Model	Debljina u mm	Dimenzije Š x D mm	m <sup>2</sup> / pal.	Prodajna jedinica	1 pal.	2 pal.
169T203	sivi karton / 250 g/m <sup>2</sup>	0,3	750 x 1150	2400	EUR/m <sup>2</sup>	0,34621	0,34621
					<b>Ukupna cijena</b>	<b>830,90</b>	<b>1.661,81</b>
169T207	sivi karton / 700 g/m <sup>2</sup>	1,0	750 x 1150	840	EUR/m <sup>2</sup>	1,10	1,10
					<b>Ukupna cijena</b>	<b>924,00</b>	<b>1.848,00</b>
169T209	sivi karton / 819 g/m <sup>2</sup>	1,4	750 x 1150	580	EUR/m <sup>2</sup>	1,57	1,57
					<b>Ukupna cijena</b>	<b>910,60</b>	<b>1.821,20</b>
169T601	troslojna / B-val	1,5	750 x 1150	1000	EUR/m <sup>2</sup>	0,66295	0,66295
					<b>Ukupna cijena</b>	<b>662,95</b>	<b>1.325,90</b>
169T605	peteroslojna / BC-val	5,0	750 x 1150	260	EUR/m <sup>2</sup>	1,26	1,26
					<b>Ukupna cijena</b>	<b>327,60</b>	<b>655,20</b>
169T205	sivi karton / 400 g/m <sup>2</sup>	0,6	800 x 1200	1280	EUR/m <sup>2</sup>	0,68992	0,68992
					<b>Ukupna cijena</b>	<b>883,10</b>	<b>1.766,20</b>
Artikl br.	Beskonačni valoviti karton, smeđi	Debljina u mm	Dimenzije	m <sup>2</sup> / pal.	Prodajna jedinica	1 pal.	2 pal.
168T406	BE-val kvalitete 2,30	4,5	500 m x 600 mm	300,6	EUR/m <sup>2</sup>	2,34	2,25
					<b>Ukupna cijena</b>	<b>703,40</b>	<b>1.352,70</b>
168T508	BE-val kvalitete 2,40	7,0	320 m x 800 mm	256	EUR/m <sup>2</sup>	1,81	1,49
					<b>Ukupna cijena</b>	<b>463,36</b>	<b>762,88</b>
563T095	Kutnici za palete PE-HD		95 mm x 95 mm x 83 mm		EUR/kom.	1,73	1,55

## Zaštitne navlake za palete

Štite palete od prašine, prljavštine i vlage!

- za EURO palete visine do 1600 mm
- polietilenske navlake s bočnim naborima
- 100%-tna mogućnost recikliranja



### Skladišni asortiman

Artikl br.	Dimenzije D x Š x V cm	Vol./ L	kom. / pak.	Prodajna jedinica	1 pak.	2 pak.	4 pak.
169T707	125 x 85 x 120	820	90	EUR/kom.	2,27	1,95	1,73
169T711	125 x 85 x 190	1500	60	EUR/kom.	3,43	3,09	2,73
169T725	125 x 85 x 240	2090	50	EUR/kom.	4,98	4,43	3,98
169T709	130 x 90 x 160	1345	60	EUR/kom.	2,98	2,24	2,02



**NOVO!**

Dostupne dimenzije 125x85x120 cm, 130x90x160 cm, 125x85x190 cm, 125x85x240 cm

## Ploče s praznim komorama, PP

Za odvajanje i osiguravanje proizvoda prilikom skladištenja i transporta!

- koriste se kao pregrade prilikom paletiranja, za zaštitu rubova – kao nepromočivi pokrov ili za oblaganje rešetkastih kutija i sanduka
- vodootporne i perive
- posebno lagane, a istovremeno stabilne
- UV stabilizirane, pogodne za prehrambene artikle
- mogu se višekratno koristiti, 100%-tna mogućnost recikliranja



### Skladišni asortiman

Artikl br.	Dimenzije ploče D x Š mm	Boja	g / m <sup>2</sup>	ploča/ kom.	Prodajna jedinica	1 kom.	25 kom.	50 kom.
565T131	1200 × 800	crna ●	400	1	EUR/ploča	5,93	5,68	5,23
565T172	2400 × 1600	svijetlo plava ●	400	1	EUR/ploča	3,80	3,34	2,89

## POKROV ZA PALATE, PE-LD

Pe-ld folija za pokrov palete i zaštitu tereta!

- Pakirana u snopove od 30 komada
- U kombinaciji sa stretch folijom štiti od vlage, prašine i prljavštine
- Izrađena od polietilena otpornog na kidanje
- 100%-Tna mogućnost recikliranja



### Skladišni asortiman

Artikl br.	Dimenzije D x Š cm	Boja	kom. / kut.	Prodajna jedinica	1 kut.	2 kut.	4 kut.
169T701	160 x 120	prozirna ●	180	EUR/kom.	0,85143	0,72157	0,65195
169T703	160 x 120	crna ●	180	EUR/kom.	0,87509	0,75009	0,68567

## Navlake za termofoliranje

Posebno čvrste navlake za termofoliranje u dimenzijama EURO paleta - posebno namijenjene za predmete oštih bridova i pošiljke nepravilnih oblika!

- štite od vlage, prašine i oštećenja
- prozirne te izuzetno snažne
- optimalno štite robu od klizanja
- do 12 mjeseci UV otporne
- od polietilena (PE), 100%-tna mogućnost recikliranja



### Skladišni asortiman

Artikl br.	Dimenzije navlake (otvorene) D x Š x V mm	Za veličinu paleta D x Š x V mm	Debljina folije u mm	Prodajna jedinica	20 kom.	40 kom.	60 kom.	100 kom.
169T815	1250 x 850 x 1350	1200 x 800 x 800	0,125	EUR/kom.	4,32	3,69	3,32	3,11
169T819	1250 x 850 x 1750	1200 x 800 x 1200	0,125	EUR/kom.	5,45	4,62	4,16	3,88
169T824	1250 x 850 x 2150	1200 x 800 x 1600	0,125	EUR/kom.	6,58	5,60	5,20	4,88



## BIG-BAG Velike pletene vreće

Povoljno transportno rješenje za tešku robu!

- prikladno za rasuti teret svih vrsta kao što su pijesak, šljunak, kamenje, cement, drvo, granulat i dr.
- za odvoz građevinskog otpada i otpada svih vrsta
- također prikladno za prehrambene Transporte – izrađene prema ISO 22000, to jest prema provedbama načela HACCP-a i Pravilnika o higijeni hrane
- s 4 petlje za podizanje od 250 mm dužine
- maks. težina punjenja (nosiva snaga): SWL 1000 kg
- sigurnosni faktor: SF 5:1
- otvori s trakom za povezivanje
- od nepresvučene trake od PP tkanine 180 g/m<sup>2</sup>, UV otporne
- 100%-tna mogućnost recikliranja



### Skladišni asortiman

Artikl br.	Model	Dimenzije D x Š x V mm	Volumen vreće cca. u L	Prodajna jedinica	10 kom.	20 kom.	40 kom.
3150T030	s poveznim otvorom, dno zatvoreno	900 x 900 x 1100	850	EUR/kom.	18,26	16,67	15,59
3150T040	s poveznim otvorom, s nastavkom. za ispuštanje	900 x 900 x 1100	850	EUR/kom.	18,80	17,36	16,32



# Termo pakiranja



▪ Termo kutije •Light• EPS termo kutije .....	118
▪ Termo kutije •Plus• EPS termo kutije.....	118
▪ Zaštitne kutije za boce.....	119
▪ RADOterm EPP termo kutije.....	119
▪ Rashladni ulošci .....	119
▪ ICGEL Termo gel u vrećice .....	120
▪ RADOterm Termo vrećice.....	120
▪ RADOterm Termo folija .....	121
▪ RADOterm Termo vreća.....	121

## Termo kutije •Light• EPS termo kutije

Sigurna zaštita Vaših proizvoda osjetljivih na temperaturne razlike do 36 sati!

- dobra izolacija – debljine stranica od 15 do 40 mm omogućavaju dobru izolaciju
- visoka nepropusnost – toplinska vodljivost (Lambda) 0,033 W/mK
- čvrst i pouzdan materijal – ekspandirani polistiren (EPS) 20 kg/m<sup>3</sup>
- pogodne za okoliš – EPS kutije su proizvedene bez FCKW-a
- namijenjene za otpremu poštom
- moguće naručiti odgovarajuće zaštitne kartonske kutije



### Skladišni asortiman

Artikl br.	Volumen L	Unutarnje dimenzije D x Š x V mm	Vanjske dimenzije D x Š x V mm	Debljina stranice mm	kom. / kut.	kom. / pal.	Prodajna jedinica				
110T204	4,7	270 × 140 × 125	330 × 200 × 185	30	29	174	kom. EUR/kom.	29 8,34	58 7,67	87 7,10	174 6,79
110T205	5,0	250 × 185 × 102	282 × 214 × 135	15	28	112	kom. EUR/kom.	14 8,89	28 8,36	56 7,98	112 7,77
110T208	8,0	220 × 210 × 170	290 × 280 × 237	34	17	136	kom. EUR/kom.	17 9,66	34 9,03	68 8,41	136 7,96
110T212	12,8	305 × 210 × 200	365 × 270 × 255	30	4	64	kom. EUR/kom.	12 10,51	24 10,16	32 9,38	64 8,69
110T219	19,0	310 × 265 × 235	380 × 335 × 305	35	12	36	kom. EUR/kom.	12 20,25	24 19,98	36 19,40	72 18,85
110T220	20,0	540 × 235 × 155	600 × 290 × 230	27	4	20	kom. EUR/kom.	10 11,50	20 10,00	40 9,02	80 8,63
110T235	35,2	510 × 300 × 230	570 × 360 × 290	30	14	56	kom. EUR/kom.	14 15,40	28 13,15	56 11,78	112 11,49
110T250	50,0	500 × 320 × 315	585 × 405 × 390	38	1	20	kom. EUR/kom.	10 19,31	20 16,09	40 14,21	80 13,55

## Termo kutije •Plus• EPS termo kutije

Sigurna zaštita Vaših proizvoda osjetljivih na temperaturne razlike do 48 sati!

- savršena izolacija – debljine stranica od 50 do 60 mm omogućavaju dobru izolaciju
- visoka nepropusnost – toplinska vodljivost (Lambda) 0,033 W/mK
- čvrst i pouzdan materijal – ekspandirani polistiren (EPS) 20 kg/m<sup>3</sup>
- pogodne za okoliš – EPS kutije su proizvedene bez FCKW-a
- namijenjene za otpremu poštom
- moguće naručiti odgovarajuće zaštitne kartonske kutije



### Skladišni asortiman

Artikl br.	Volumen L	Unutarnje dimenzije D x Š x V mm	Vanjske dimenzije D x Š x V mm	Debljina stranice mm	kom. / kut.	Prodajna jedinica				
110T403	3,0	150 × 150 × 150	250 × 250 × 250	50	12	kom. EUR/kom.	12 21,23	24 19,66	48 18,20	48 16,85
110T412	12,0	250 × 160 × 300	350 × 260 × 400	50	10	kom. EUR/kom.	10 28,20	20 26,10	40 24,19	80 22,40
110T419	18,8	300 × 250 × 250	400 × 350 × 350	50	12	kom. EUR/kom.	6 16,45	12 14,36	36 11,38	72 11,14
110T432	32,0	460 × 260 × 270	580 × 380 × 390	60	12	kom. EUR/kom.	3 44,06	6 38,75	12 36,22	24 36,22
110T494	66,0	605 × 405 × 270	755 × 580 × 445	60	4	kom. EUR/kom.	4 76,38	8 69,65	16 61,52	32 59,71

## Zaštitne kutije za boce

Za zajamčeno sigurnu pošiljku boca!

- unutrašnje pakiranje od polistirena savršeno štiti od udaraca
- i izolira pri ekstremnim temperaturnim razlikama
- lagane – štede troškove transporta
- vanjsko pakiranje od valovitog kartona, bijelo-mramorne boje



Skladišni asortiman

Artikl br.	Model Volumen L	Vanjske dimenzije D x Š x V mm	Težina g/kom.	kom. / kut.	kom. / pal.	Prodajna jedinica	1 kut.	2 kut.	4 kut.	1 pal.
110T001	za 1 bocu 1,5 L	125 × 385 × 125	340	50	200	kom. <b>EUR/kom.</b>	50 <b>6,80</b>	100 <b>6,48</b>	200 <b>5,80</b>	400 <b>5,22</b>
110T002	za 1 bocu 0,7 ili 1 L	220 × 385 × 125	190	25	200	kom. <b>EUR/kom.</b>	25 <b>7,15</b>	50 <b>6,65</b>	100 <b>6,17</b>	200 <b>5,71</b>
110T003	za 2 boce 0,7 ili 1 L	320 × 385 × 125	240	20	160	kom. <b>EUR/kom.</b>	20 <b>9,55</b>	40 <b>8,88</b>	80 <b>8,30</b>	160 <b>8,13</b>
110T004	za 3 boce 0,7 ili 1 L	220 × 385 × 220	330	25	200	kom. <b>EUR/kom.</b>	25 <b>10,73</b>	50 <b>10,09</b>	100 <b>9,42</b>	200 <b>8,70</b>
110T006	za 4 boce 0,7 ili 1 L	320 × 385 × 220	390	20	80	kom. <b>EUR/kom.</b>	20 <b>15,87</b>	40 <b>15,36</b>	80 <b>15,08</b>	160 <b>14,72</b>

## RADOTerm EPP termo kutije

Vaši proizvodi ostaju hladni ili topli do 24 sata!

- višekratna upotreba – koristite perive kutije THERMO-BOX EPP višekratno i time smanjite troškove i čuvajte okoliš
- visoka nepropusnost – toplinska vodljivost (Lambda) 0,039 W/mK
- posebno čvrste – gornja površina od ekspaniranog polipropilena (EPP) 60 kg/m<sup>3</sup> periva je i otporna na oštećenja
- namijenjene i za održavanje konstantne temperature toplih sadržaja
- odgovara za primjenu od - 80 °C do + 110 °C



Skladišni asortiman

Artikl br.	Volumen L	Vanjske dimenzije D x Š x V mm	Unutarnje dimenzije D x Š x V mm	Debljine stranice mm	kom. / kut.	kom. / pal.	Prodajna jedinica	1 kut.	2 kut.	4 kut.
110T312	12	400 × 300 × 220	350 × 250 × 170	25	7	56	kom. <b>EUR/kom.</b>	7 <b>58,95</b>	14 <b>54,59</b>	28 <b>50,55</b>
110T347	47	600 × 400 × 320	540 × 350 × 260	30	4	24	kom. <b>EUR/kom.</b>	4 <b>83,40</b>	8 <b>77,21</b>	16 <b>71,50</b>

## Rashladni ulošci

Satima održavaju savršenu temperaturu Vaših proizvoda!

- vanjska površina izrađena od plastike koja je pogodna i za prehrambene artikle
- punjenje nije otrovno, tekućina ne može istjecati
- moguća je višekratna upotreba



Skladišni asortiman

Artikl br.	Dimenzije D x Š x V mm	g / kom.	kom. / kut.	kom. / pal.	Prodajna jedinica	1 kut.	2 kut.	4 kut.
299T843	150 × 75 × 25	200	50	1800	kom. <b>EUR/kom.</b>	50 <b>1,83</b>	100 <b>1,64</b>	200 <b>1,52</b>
299T844	170 × 90 × 40	400	40	1440	kom. <b>EUR/kom.</b>	40 <b>1,94</b>	80 <b>1,75</b>	160 <b>1,60</b>

## ICGEL Termo gel u vrećice

Vrećice za termičku zaštitu prilikom transporta.

- učinkovito zadržavaju temperaturu sadržaja
- vrećice ostaju meke i savršeno obuhvaćaju sadržaj (pri hlađenju do 0°C)
- koriste se i za čuvanje topline (mogu se zagrijati do maks. + 30°C)
- vrećice su pogodne za prehrambene artikle
- moguća je višekratna upotreba
- isporučuju se u zrako-propusnim kutijama

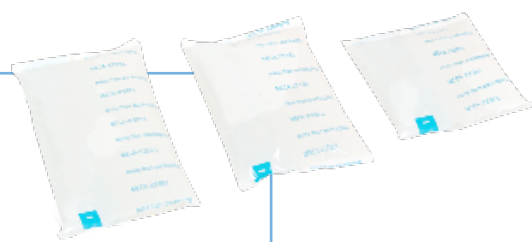

### Skladišni asortiman

Artikl br.	Dimenzije D x Š mm	g/ kom.	kom. / kut.	kom. / pal.	Prodajna jedinica	1 kut.	2 kut.	4 kut.
299T514	137 × 140	250	56	1792	kom. <b>EUR/kom.</b>	56 <b>1,55</b>	112 <b>1,32</b>	224 <b>1,20</b>
299T524	137 × 240	690	22	704	kom. <b>EUR/kom.</b>	22 <b>2,20</b>	44 <b>1,83</b>	88 <b>1,64</b>
299T609	150 × 110	140	105	3520	kom. <b>EUR/kom.</b>	105 <b>1,20</b>	210 <b>1,04</b>	420 <b>0,96</b>
299T518	150 × 190	460	36	1024	kom. <b>EUR/kom.</b>	36 <b>1,83</b>	72 <b>1,55</b>	144 <b>1,36</b>



## RADOTerm Termo vrećice

Idealno unutrašnje pakiranje za otpremu robe osjetljive na temperaturne razlike!

- dobro izoliraju – štite sadržaj od vanjskih temperaturnih razlika prilikom otpreme
- jednostavno zatvaranje – pomoću snažnog SL-zatvarača
- dobra nepropusnost – toplinska vodljivost (Lambda) 0,048 W/mK
- posebno otporne prilikom otpreme – omot od polietilena (PE) je otporan na kidanje i obložen
- produženo vrijeme hlađenja – ukoliko Vaši proizvodi trebaju dulje ostati hladni, sadržaju možete dodati rashladne uloške



### Skladišni asortiman

Artikl br.	Dimenzije Š x V mm	kom. / kut.	kom. / pal.	Prodajna jedinica	1 kut.	2 kut.	4 kut.
120T212	120 × 305	50	5250	kom. <b>EUR/kom.</b>	50 <b>1,78</b>	100 <b>1,53</b>	200 <b>1,41</b>
120T228	270 × 540	50	2400	kom. <b>EUR/kom.</b>	50 <b>3,65</b>	100 <b>3,30</b>	200 <b>2,82</b>

## RADOTerm Termo folija

Za fleksibilnu zaštitu robe osjetljive na temperaturne razlike – za omatanje ili oblaganje kutija i spremnika.

- dobro izolira – štiti proizvode obostrano metaliziranom površinom koja reflektira toplinu/hladnoću i oblaže dvokomornom AERO-folijom
- fleksibilna – savršeno oblaže sadržaj
- ručno rezanje skalpelom ili škarama na željenu dimenziju
- temperaturni raspon od -60°C do +70°C
- pogodna i za prehrambene artikle
- kemijski neutralna, otporna na ulja i kiseline, ne propušta svjetlost



### Skladišni asortiman

Artikl br.	Širina role u mm	Debljina folije u mm	m <sup>2</sup> / rola	Prodajna jedinica	1 rola.	2 rola.	5 rola.
197T502	250	0,340	6,25	EUR/m2	10,98	9,75	8,86
				<b>Ukupna cijena</b>	<b>68,63</b>	<b>121,88</b>	<b>276,88</b>
197T512	1250	0,340	31,25	EUR/m2	13,70	12,68	11,75
				<b>Ukupna cijena</b>	<b>428,13</b>	<b>792,50</b>	<b>1.835,94</b>



Karakteristike:

- Struktura folije 6-slojna izvana prema unutra:
  - 1-slojna metalizirana PP-folija
  - 2-slojna AERO-folija PE-LD
  - 2-slojna AERO-folija PE-LD
  - 1-slojna metalizirana PP-folija
- rola 45 cm, 25 m/rola
- Toplinska vodljivost (Lambda) 0,033 W/mK



## RADOTerm Termo vreća

Štiti Vaše paletne pošiljke osjetljive na temperaturne razlike!

- dobro izolira – štiti proizvode obostrano metaliziranom gornjom površinom (hladnoća ili toplina se reflektiraju) i nepropusnom dvokomornom AERO-folijom
- dimenzije EURO paleta – dvije različite dimenzije visine
- folija je namijenjena za temperaturni raspon od -60°C do +70°C
- kemijski neutralna, otporna na ulja i kiseline
- ne propušta svjetlost – štiti od UV zraka i od oštećenja



### Skladišni asortiman

Artikl br.	Unutarnje dimenzije D x S x V mm	kom. / snop	kom. / pal.	Prodajna jedinica			
120T432	1250 x 850 x 1200	5	30	kom.	5	10	20
				<b>EUR/kom.</b>	<b>83,12</b>	<b>80,78</b>	<b>74,43</b>
120T435	1250 x 850 x 1550	5	30	kom.	5	10	20
				<b>EUR/kom.</b>	<b>109,76</b>	<b>103,06</b>	<b>97,04</b>



- Struktura folije 6-slojna izvana prema unutra:
  - 1-slojna metalizirana PP-folija
  - 2-slojna AERO-folija PE-LD
  - 2-slojna AERO-folija PE-LD
  - 1-slojna metalizirana PP-folija
- Toplinska vodljivost (Lambda) 0,033 W/mK





# Antikorozivna ambalaža



- Aluminijska višeslojna folija ..... 124
- Folija sa VCI-zaštitom..... 124
- Parafinski papir ..... 124
- VCI-kraftpapir u rolama ..... 125
- Vrećice s bočnim naborom, velike ..... 125
- CRISTAL-GEL, ALU-kaširane vrećice ..... 126
- CRISTAL-GEL, standardne vrećice ..... 126
- Vreće sa VCI-zaštitom..... 127
- Vrećice sa VCI-prahom..... 127

## Aluminijska višeslojna folija

Vrlo učinkovita folija za barijere s odličnim svojstvima zadržavanja vodene pare i zraka.

- otporna na zrak, vodu, insekte, ne propušta svjetlost, otporna na ulje i plin
- mogućnost velikog mehaničkog opterećenja, promjer jezgre 76 mm
- primjena na temperaturama od  $-40^{\circ}\text{C}$  do  $+60^{\circ}\text{C}$
- propusnost vodene pare manja od  $0,05\text{g po m}^2$  i danu pri  $+40^{\circ}\text{C}$  te 95% vlažnosti zraka
- materijal za barijere u svrhu pakiranja za zaštitu od korozije pogodan za pečaćenje sukladno normi TL8135-0003-1, odnosno DIN 55531-1
- sastav materijala  $0,075\text{ mm}/75\ \mu\text{ HD-PE-folija}$ ,  $0,012\text{ mm}/12\ \mu\text{ Alu-folija}$ ,  $0,012\text{ mm}/12\ \mu\text{ PET-folija}$



### Skladišni asortiman

Artikl br.	Širina role u mm	Duljina role u m	m <sup>2</sup> /rola	Prodajna jedinica	1 rola.	2 role.	4 role
181T024	1000	100	100	EUR/m <sup>2</sup>	1,99	1,72	1,59
				<b>Ukupna cijena</b>	<b>199,00</b>	<b>344,00</b>	<b>636,00</b>
181T026	1250	100	125	EUR/m <sup>2</sup>	1,92	1,74	1,59
				<b>Ukupna cijena</b>	<b>240,00</b>	<b>435,00</b>	<b>795,00</b>
181T028	1500	100	150	EUR/m <sup>2</sup>	1,92	1,74	1,59
				<b>Ukupna cijena</b>	<b>288,00</b>	<b>525,00</b>	<b>954,00</b>

U kombinaciji sa suhom tvari optimalna je zaštita od korozije prilikom dugotrajnog skladištenja i transporta. Višeslojna folija se jednostavno vari s kliještima za zavarivanje.

## Folija sa VCI-zaštitom

Za učinkovitu zaštitu od korozije svih željeznih i obojenih metala prilikom dugotrajnog skladištenja i transporta!

- folija visoke čvrstoće – idealna za omatanje strojeva, velikih metalnih dijelova, za unutarnje oblaganje kutija i za međuslojeve pri slaganju
- zaštita od korozije i pakiranje u jednom koraku, zaštita od korozije bez masnoća i ulja
- primatelj može odmah dorađivati proizvode bez dodatnog čišćenja
- ne predstavlja opasnost po zdravlje, niti je opasna pri dodiru s kožom ili kod inhalacije
- u potpunosti odgovara zahtjevima norme TRGS 615, 100%-tna mogućnost recikliranja



### Skladišni asortiman

Artikl br.	Širina folije u mm	Širina role u mm	Debljina folije u mm	m/rola	m <sup>2</sup> /rola	Prodajna jedinica	1 rola.	2 rola.	4 rola.	8 rola.
181T353	1000	1000	0,100	330	330	EUR/rola	291,40	271,01	265,87	259,49
181T355	1500	1500	0,100	220	330	EUR/rola	297,89	277,51	272,35	265,99
181T358	3000	1500	0,100	110	330	EUR/rola	301,14	280,75	275,60	269,23

## Parafinski papir

Posebno vodootporan papir štiti od masnoće i vlage!

- posebno otporan na kidanje – težina papira  $80\text{ g/m}^2$
- kraft papir obostrano premazan parafinom, nepropusan za vlagu, masnoće i ulje
- $\varnothing$  role 22 cm,  $\varnothing$  jezgre 70 mm

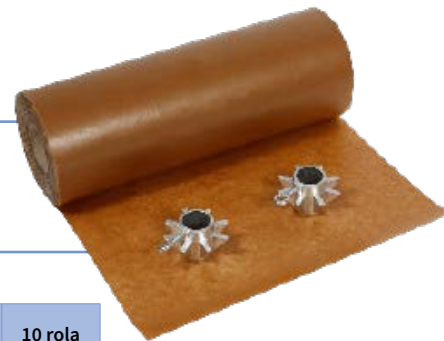

### Skladišni asortiman

Artikl br.	Širina role u mm	Duljina role u m	g/m <sup>2</sup>	kg/rola	m <sup>2</sup> /rola	Prodajna jedinica	1 rola	2 role	4 role	10 rola
161T805	500	250	80	10	125	EUR/kg	6,50	5,95	5,55	5,15
161T808	1000	250	80	20	250	EUR/kg	6,55	5,98	5,65	5,30

## VCI-kraftpapir u rolama

Papir impregniran VCI-zaštitom - za učinkovitu zaštitu od korozije čeličnih metala prilikom dugotrajnog skladištenja i transporta!

- visokokvalitetan impregnirani VCI-kraft papir – idealan za pakiranje izobličanih ili okruglih metalnih dijelova
- zaštita od korozije i površinska zaštita u jednom koraku
- zaštita od korozije bez masnoća i ulja - primatelj može odmah doradivati proizvode bez dodatnog čišćenja
- bez nitrata i bezopasno po zdravlje, nema opasnosti pri dodiru s kožom ili kod inhalacije
- potpuno odgovara zahtjevima norme TRGS 615, 100%-tna mogućnost recikliranja

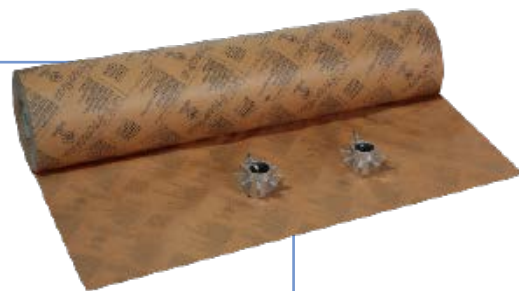

### Skladišni asortiman

Artikl br.	Tip	g/ m <sup>2</sup>	Širina role u mm	m/ rola	m <sup>2</sup> / rola	Promjer role mm	Prodajna jedinica	1 rola.	2 rola.	4 rola.
181T703	VCI - papir	70	1000	357	357	250	EUR/rola	211,50	190,50	177,50
181T707	presvučeni PE, VCI - papir	90	1000	278	278	250	EUR/rola	245,00	220,00	202,50
181T715	presvučeni PE + krep, VCI - papir	160	1000	147	147	400	EUR/rola	301,50	262,50	238,00

## Vrećice s bočnim naborom, velike

Visokokvalitetne barijerne vrećice od aluminijske višeslojne folije u kombinaciji sa suhom tvari predstavljaju optimalnu zaštitu za Vaš proizvod i održavaju njegovu svježinu i miris, a štite i od korozije prilikom dugotrajnog skladištenja i transporta metalnih dijelova.

- otporne na zrak i vodu, ne propuštaju svjetlost, otporne na ulje, plin, insekte
- pogodno za higroskopne proizvode (koji upijaju vlagu) kao što su čajevi, žitarice, farmakološki proizvodi i dr.
- okus i miris ostaju zadržani
- vrlo dobra svjetlosna zaštita – sadržaj se štiti od ultraljubičastih zraka
- primjena na temperaturama od -40°C do +60°C
- propusnost vodene pare manja od 0,02g po m<sup>2</sup> pri +23°C te 90% vlažnosti zraka
- materijal za barijere pogodan za varenje
- za sadržaj od 2 do 30 litara



Artikl br.	Dimenzije D × Š × V mm	Vol / L	Debljina materijala μ PET - ALU - PE	kom. / kut.	Prodajna jedinica	1 kut.	2 kut.
211P402	75 × 180 × 360	2	12 - 8 - 90	300	EUR/kom.	1,06	0,97233
211P403	130 × 190 × 360	3	12 - 8 - 90	300	EUR/kom.	1,08	1,00
211P408	130 × 190 × 560	8	12 - 8 - 90	400	EUR/kom.	1,13	1,06
211P412	170 × 270 × 500	12	12 - 8 - 90	300	EUR/kom.	1,22	1,12
211P416	170 × 270 × 600	16	12 - 8 - 90	200	EUR/kom.	1,22	1,15
211P425	170 × 400 × 600	25	12 - 8 - 90	200	EUR/kom.	2,58	2,39
211P430	170 × 500 × 700	30	12 - 8 - 90	100	EUR/kom.	2,67	2,46

## CRISTAL-GEL, ALU-kaširane vrećice

Učinkovito sredstvo za sušenje vlage za svakodnevnu upotrebu - štiti od vlage osjetljive farmaceutske i prehrambene proizvode, kožu, elektroniku...

- za neredovito korištenje - vrećice su umotane u aluminijske vrećice za duže skladištenje
- prije upotrebe vrećice gela izvaditi iz aluminijskih vrećica
- svaka vrećica sadrži naljepnicu kao indikator vlage - jednostavno prepoznavanje stupnja zasićenja po boji naljepnice
- visokokvalitetni, kemijski bezopasni proizvodi
- silika-gel - upija vodu do 36% vlastite težine



### Skladišni asortiman

Artikl br.	Suhe jedinice	g./vrećica	Širina i visina u mm	kom. / pak.	kom. / kut.	Prodajna jedinica	1 kut.	2 kut.	3 kut.
160T133	1/3	10	70 x 100	50	350	EUR/m2	1,49	1,36	1,27
						<b>Ukupna cijena</b>	<b>521,50</b>	<b>952,00</b>	<b>1.333,50</b>
160T101	1	30	70 x 140	100	200	EUR/m2	1,81	1,64	1,53
						<b>Ukupna cijena</b>	<b>362,00</b>	<b>656,00</b>	<b>918,00</b>
160T104	4	120	150 x 140	20	80	EUR/m2	4,28	3,60	3,25
						<b>Ukupna cijena</b>	<b>342,40</b>	<b>576,00</b>	<b>780,00</b>

## CRISTAL-GEL, standardne vrećice

Učinkovito sredstvo za sušenje vlage za svakodnevnu upotrebu - štiti od vlage osjetljive farmaceutske i prehrambene proizvode, kožu, elektroniku...

- vrećicu jednostavno umetnete u pakiranje - štite od kondenzacije i korozije, upijaju vlagu iz unutrašnjosti pakiranja
- svaka vrećica sadrži naljepnicu kao indikator vlage - jednostavno prepoznavanje stupnja zasićenja po boji naljepnice
- visokokvalitetni, kemijski bezopasni proizvodi
- silika-gel - upija vodu do 36% vlastite težine



### Skladišni asortiman

Artikl br.	Suhe jedinice	g./vrećica	Širina i visina mm	kom. / pak.	kom. / kut.	Prodajna jedinica	1/2 kut.	1 kut.	2 kut.	4 kut.
160T033	1/3	10	70 x 100	80	800	EUR/kom.	0,57456	0,5009	0,44197	0,40514
						<b>Ukupna cijena</b>	<b>229,82</b>	<b>400,72</b>	<b>707,15</b>	<b>1.296,45</b>
160T001	1	30	70 x 140	40	400	EUR/kom.	0,70715	0,70715	0,66295	0,57456
						<b>Ukupna cijena</b>	<b>282,86</b>	<b>282,86</b>	<b>530,36</b>	<b>919,30</b>
160T002	2	60	70 x 150	20	240	EUR/kom.	1,12	0,95760	0,81764	0,72188
						<b>Ukupna cijena</b>	<b>134,40</b>	<b>229,82</b>	<b>392,47</b>	<b>693,00</b>
160T004	4	120	150 x 140	15	120	EUR/kom.	1,64	1,41	1,25	1,13
						<b>Ukupna cijena</b>	<b>98,40</b>	<b>169,20</b>	<b>300,00</b>	<b>542,40</b>
160T008	8	240	150 x 200	15	60	EUR/kom.	2,60	2,25	2,05	1,89
						<b>Ukupna cijena</b>	<b>78,00</b>	<b>135,00</b>	<b>246,00</b>	<b>453,60</b>
160T016	16	480	150 x 245	5	30	EUR/kom.	4,46	3,82	3,44	3,16
						<b>Ukupna cijena</b>	<b>66,90</b>	<b>114,60</b>	<b>206,40</b>	<b>379,20</b>

## Vreće sa VCI-zaštitom

Za učinkovitu zaštitu od korozije svih željeznih i obojenih metala prilikom dugotrajnog skladištenja i transporta - VREĆE S BOČNIM NABOROM ili PLOSNATE VREĆICE

- **Vreće s bočnim naborom:** folija s visokom čvrstoćom po mjeri: kao hauba za dimenziju EURO-paleta, kao vreća za ulaganje u rešetkaste boksove ili okvire
- **Plosnate vrećice:** vrećice visoke čvrstoće, izvrsne za dugotrajno skladištenje ili transport srednje velikih metalnih dijelova; vrlo pogodne i za električne dijelove
- zaštita od korozije i pakiranja u jednom koraku
- zaštita od korozije bez masnoća i ulja, primatelj može odmah doručivati proizvode bez dodatnog čišćenja
- ne predstavljaju opasnost po zdravlje, niti su opasne pri dodiru s kožom ili kod inhalacije
- u potpunosti odgovaraju zahtjevima norme TRGS 615
- 100%-tna mogućnost recikliranja



### Skladišni asortiman: VCI - PLOSNATE VREĆICE

Artikl br.	Dimenzije Š x V mm	Debljina folije u mm	kom. / kut.	Prodajna jedinica	1 kut.	2 kut.	4 kut.
181T435	150 x 200	0,100	500	EUR/kom. Ukupna cijena	0,16205 81,03	0,12331 123,31	0,10710 214,20
181T440	200 x 300	0,100	500	EUR/kom. Ukupna cijena	0,27991 139,96	0,22835 228,35	0,21362 427,24
181T445	300 x 400	0,150	500	EUR/kom. Ukupna cijena	0,53773 268,87	0,46407 464,07	0,41987 839,74
181T530	350 x 400	sa zatvaračem	250	EUR/kom. Ukupna cijena	1,02 255,00	0,89867 449,34	0,74398 743,98

### Skladišni asortiman: VCI-vreća od PE s bočnim naborima

Artikl br.	Dimenzije Š x D x V mm	Vol. / L	Promjer otvora u cm	Debljina folije u mm	kom. / kut.	Prodajna jedinica	1 kut.	2 kut.	4 kut.	5 kut.
181T473	1250 x 850 x 1200	800	420	0,100	40	EUR/kom. Ukupna cijena	6,60 264,00	5,61 448,80	4,94 790,40	4,38 1.401,60
181T478	1250 x 850 x 1800	1400	420	0,100	40	EUR/kom. Ukupna cijena	9,08 363,20	7,67 613,60	6,88 1.100,80	5,67 1.814,40

## Vrećice sa VCI-prahom

Za dugotrajnu zaštitu od korozije željeznog i obojenog metala prilikom dugotrajnog skladištenja ili transporta!

- možete koristiti uz PE-folije ili PE-vrećice kao dodatnu zaštitu
- 20g djelotvornog VCI sredstva po vrećici – vrlo lagane i ekonomične
- zaštita od korozije bez masnoća i ulja, primatelj može odmah doručivati proizvode bez dodatnog čišćenja
- ne predstavljaju opasnost po zdravlje, niti su opasne pri dodiru s kožom ili kod inhalacije
- 100%-tna mogućnost recikliranja



### Skladišni asortiman

Artikl br.	Dimenzije Š x V mm	Br. vrećica / kutija	VCI jedinica / kutija (g)	Težina	Prodajna jedinica	20 kom.	40 kom.
181TS881	100 x 100	20	500	20 g.	EUR/kom.	6,26	5,33

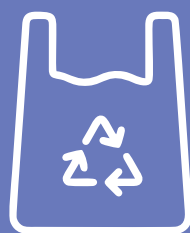

# Plastična ambalaža



- MECAFERM Vrećice s patentnim zatvaračem 50 my .....132
- MECAFERM Vrećice s patentnim zatvaračem 75 my .....133
- MECAFERM Vrećice s patentnim zatvaračem 100 my...134
- MECAFERM Vrećice s pat. zat. i EURO-rupicom .....134
- MECAFERM Vrećice s PZ + poljima za pisanje 50 my ....135
- MECAFERM Vrećice s PZ + poljima za pisanje 75 my ....135
- MECAFERM Vrećice s patentnim zatvaračem  
+ džepićem .....136
- ESDform Antistatične vrećice .....136
- ESDform Antistatične vrećice sa pat. zatvaračem .....137
- MECAzip Vrećice s zip zatvaračem.....137
- MECAFERM Vrećice s pat. zatvaračem, crne .....138
- Vrećice od PE-LD, plosnate, posebno čvrste.....138
- Vrećice od PE-HD, plosnate, standardne .....139
- Vreće s bočnim naborom.....140
- Vrećice od PE-HD, u bloku .....140
- Vreće za umetanje, PE-light & PE-HD.....141
- Vreće za otpad i kontejnere .....141
- Crijevo od PE-LD, deb. 0,050 mm .....142
- Crijevo od PE-LD, deb. 0,100 mm.....143
- Crijevo od PE-LD, deb. 0,200 mm.....143
- Folija od PE-LD .....144
- Vreće pletene.....144
- Vrećice s vezicom.....145
- Crijevo od AERO-folije .....145
- Vrećice od AERO-folije .....146
- Zaštitne vrećice od PE-pjene .....146
- Vrećice od AERO-folije sa ljepljivim zatvaračem.....147

# MECAFERM vrećice sa najboljim zip zatvaračem

Možete ih pronaći svugdje: **Korisne vrećice sa zip zatvaračem.**

Dostupno u transparentnoj i crnoj boji, u raznim debljinama, dimenzijama, s EURO-rupicom ili sa poljima za pisanje.

Ali zašto baš MECAFERM vrećice pročitate u nastavku...



## RAZNOLIKOST

Vrećice postoje u tri debljine

- 50  $\mu\text{m}$  / 0,050mm
- 75  $\mu\text{m}$  / 0,075mm
- 100  $\mu\text{m}$  / 0,100mm



## JEDNOSTAVNOST KORIŠTENJA

- Crvene linije pomažu lakše pronaći otvor vrećice i olakšava prebrojavanje.
- Prošireni prostor zatvarača za lakše otvaranje i zatvaranje.



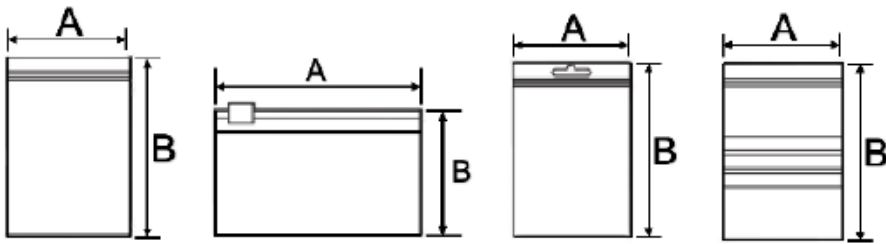

## KVALITETA

- Od visokokvalitetnih sirovina.
- Puna širina otvora iskoristiva, budući da zatvarač nije zavaren nego je direktno inkorporiran u vrećicu.
- Zatvoreni šavovi bez rubova.

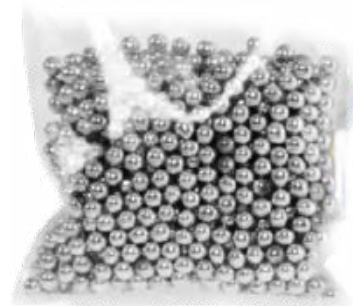

## SIGURNOST

- Kvalitetan zatvarač osigurava i teže terete.
- Ne sadrži omekšivače niti teške metale.
- Povjerenja debljina folije od strane naše kontrole kvalitete.



# MECAFERM Vrećice s patentnim zatvaračem 50 my

Vrećice s patentnim zatvaračem za brzo i povoljno pakiranje laganih proizvoda!

- debljina folije 0,050 mm / 50  $\mu$
- zahvaljujući trajnom zatvaraču moguće je višekratno otvaranje i zatvaranje
- od polietilena, PE-LD 04, 100%-tna mogućnost recikliranja



## Skladišni asortiman

Artikl br.	Iskoristive dim. A x B mm	Debljina mat. u mm	kom. / snop	kom. / kut.	Prodajna jedinica	1000 kom.	3000 kom.	5000 kom.	10000 kom.	20000 kom.
105T040	40 x 60	0,050	200	1000	EUR/kom.	0,011790	0,010310	0,008840	0,007370	0,005890
105T050	50 x 75	0,050	100	1000	EUR/kom.	0,012820	0,011340	0,009720	0,008100	0,006480
105T053	50 x 130	0,050	100	1000	EUR/kom.	0,014580	0,013110	0,011340	0,009720	0,008100
105T054	50 x 170	0,050	100	1000	EUR/kom.	0,016210	0,014580	0,013110	0,011340	0,009720
105T045	50 x 220	0,050	100	1000	EUR/kom.	0,032410	0,029460	0,026520	0,023570	0,022100
105T052	60 x 80	0,050	100	1000	EUR/kom.	0,017830	0,016210	0,014580	0,013110	0,011340
105T060	60 x 100	0,050	100	1000	EUR/kom.	0,016210	0,014580	0,013110	0,011340	0,009720
105T062	60 x 160	0,050	100	1000	EUR/kom.	0,022690	0,019450	0,016210	0,014580	0,013110
105T065	70 x 100	0,050	100	1000	EUR/kom.	0,01915	0,01621	0,01458	0,01400	0,01252
ZIP ECO 103T503*	75 x 90	0,050	100	1000	EUR/kom.	0,01120	0,00958	0,00796	0,00796	0,00796
105T075	75 x 90	0,050	100	1000	EUR/kom.	0,01842	0,01547	0,01458	0,01252	0,01179
105T085	80 x 250	0,050	100	1000	EUR/kom.	0,03742	0,03241	0,02932	0,02755	0,02593
105T090	90 x 110	0,050	100	1000	EUR/kom.	0,02121	0,01945	0,01783	0,01621	0,01458
105T100	100 x 125	0,050	100	1000	EUR/kom.	0,02431	0,02121	0,01945	0,01783	0,01621
105T105	100 x 150	0,050	100	1000	EUR/kom.	0,02593	0,02269	0,02121	0,01945	0,01783
105T101	100 x 220	0,050	100	1000	EUR/kom.	0,04051	0,03565	0,03094	0,02932	0,02755
105T115	115 x 155	0,050	100	1000	EUR/kom.	0,03241	0,02755	0,02431	0,02269	0,02121
105T123	120 x 250	0,050	100	1000	EUR/kom.	0,04714	0,04051	0,03565	0,03403	0,03241
105T125	125 x 170	0,050	100	1000	EUR/kom.	0,04051	0,03742	0,03565	0,03403	0,03241
105T150	150 x 200	0,050	100	1000	EUR/kom.	0,05687	0,05024	0,04375	0,04051	0,03904
105T160	165 x 220	0,050	100	1000	EUR/kom.	0,05746	0,05009	0,04567	0,04272	0,03978
105T170	180 x 250	0,050	100	1000	EUR/kom.	0,077930	0,069830	0,063350	0,059960	0,056870
105T200	200 x 250	0,050	100	1000	EUR/kom.	0,08397	0,07513	0,06777	0,06335	0,06040
105T220	220 x 305	0,050	100	1000	EUR/kom.	0,08928	0,07617	0,06806	0,06497	0,05996
105T240	240 x 310	0,050	100	1000	EUR/kom.	0,09576	0,08117	0,07307	0,06806	0,06497
105T243	240 x 340	0,050	100	1000	EUR/kom.	0,11683	0,10062	0,08928	0,08427	0,07955
105T250	250 x 350	0,050	100	1000	EUR/kom.	0,11859	0,10224	0,08928	0,08574	0,0797
105T280	280 x 350	0,050	100	1000	EUR/kom.	0,14113	0,12007	0,11257	0,10868	0,10335
105T301	300 x 400	0,050	100	1000	EUR/kom.	0,18415	0,16205	0,13951	0,13141	0,12331
105T360	360 x 450	0,050	100	1000	EUR/kom.	0,22835	0,18415	0,17679	0,15469	0,1429



Prva dimenzija "A" uvijek odgovara otvoru.  
Visina "B" se mjeri do zatvarača.

# MECAFERM Vrećice s patentnim zatvaračem 75 my

Vrećice s patentnim zatvaračem za sigurnu pohranu težih i uglatih proizvoda!

- debljina folije 0,075 mm / 75  $\mu$
- zahvaljujući trajnom zatvaraču moguće je višekratno otvaranje i zatvaranje
- od polietilena, PE-LD 04, 100%-tna mogućnost recikliranja



## Skladišni asortiman

Artikl br.	Iskoristive dim. A x B mm	Debljina mat. u mm	kom. / snop	kom. / kut.	Prodajna jedinica	1000 kom.	3000 kom.	5000 kom.	10000 kom.	20000 kom.
107T040	40 x 60	0,075	100	1000	EUR/kom.	0,0232	0,01945	0,01783	0,01621	0,01458
107T050	50 x 75	0,075	100	1000	EUR/kom.	0,02431	0,02121	0,01945	0,01783	0,01621
107T070	70 x 110	0,075	100	1000	EUR/kom.	0,02755	0,02431	0,02269	0,02121	0,01945
107T075	75 x 90	0,075	100	1000	EUR/kom.	0,02755	0,02431	0,02269	0,02121	0,01945
107T080	80 x 120	0,075	100	1000	EUR/kom.	0,03241	0,02755	0,02593	0,02431	0,02121
107T082	80 x 305	0,075	100	1000	EUR/kom.	0,04714	0,04375	0,04051	0,03742	0,03241
107T090	90 x 110	0,075	100	1000	EUR/kom.	0,03403	0,02932	0,02593	0,02431	0,02269
107T100	100 x 125	0,075	100	1000	EUR/kom.	0,03565	0,03241	0,02932	0,02593	0,02431
107T102	100 x 150	0,075	100	1000	EUR/kom.	0,03904	0,03403	0,03094	0,02932	0,02593
107T115	115 x 155	0,075	100	1000	EUR/kom.	0,04051	0,03565	0,03241	0,02932	0,02755
107T130	130 x 180	0,075	100	1000	EUR/kom.	0,04567	0,04272	0,03978	0,03683	0,03536
107T150	150 x 200	0,075	100	1000	EUR/kom.	0,06055	0,05436	0,04950	0,04420	0,04125
107T160	165 x 220	0,075	100	1000	EUR/kom.	0,06335	0,05701	0,05112	0,04744	0,04405
107T175	175 x 235	0,075	100	1000	EUR/kom.	0,11491	0,11049	0,10755	0,10313	0,09871
107T200	200 x 250	0,075	100	1000	EUR/kom.	0,09031	0,07764	0,06718	0,06438	0,06188
107T220	220 x 305	0,075	100	1000	EUR/kom.	0,09355	0,07926	0,07175	0,06806	0,0635
107T243	240 x 340	0,075	100	1000	EUR/kom.	0,14732	0,13996	0,13112	0,11933	0,11491
107T280	280 x 350	0,075	100	1000	EUR/kom.	0,14305	0,12213	0,10931	0,10357	0,09900
107T302	300 x 420	0,075	100	1000	EUR/kom.	0,21362	0,18415	0,165	0,14732	0,13996
107T360	360 x 450	0,075	100	1000	EUR/kom.	0,29464	0,27991	0,26518	0,24308	0,23572



Prva dimenzija "A" uvijek odgovara otvoru.  
Visina "B" se mjeri do zatvarača.

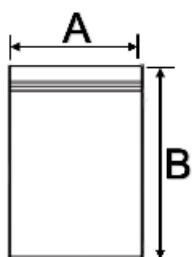

## MECAFERM Vrećice s patentnim zatvaračem 100 my

Vrećice s patentnim zatvaračem za oštre i teže proizvode!

- debljina folije 0,100 mm / 100  $\mu$  – posebno čvrsta
- zahvaljujući trajnom zatvaraču moguće je višekратно otvaranje i zatvaranje
- od polietilena, PE-LD 04, 100%-tna mogućnost recikliranja



### Skladišni asortiman

Artikl br.	Iskoristive dim. A x B mm	Debljina mat. u mm	kom. / snop	kom. / kut.	Prodajna jedinica	1000 kom.	3000 kom.	5000 kom.	10000 kom.
109T100	100 x 125	0,100	100	1000	EUR/kom.	0,04375	0,03742	0,03241	0,03094
109T115	115 x 155	0,100	100	1000	EUR/kom.	0,06335	0,05363	0,04862	0,04552
109T130	130 x 180	0,100	100	1000	EUR/kom.	0,06806	0,05834	0,05186	0,04862
109T165	165 x 220	0,100	100	1000	EUR/kom.	0,10224	0,08766	0,07793	0,07307
109T200	200 x 250	0,100	100	1000	EUR/kom.	0,12007	0,10224	0,08766	0,08604
109T220	220 x 305	0,100	100	1000	EUR/kom.	0,18415	0,16205	0,13642	0,12817
109T243	240 x 340	0,100	100	1000	EUR/kom.	0,25781	0,22835	0,20625	0,18415
109T280	280 x 350	0,100	100	500	EUR/kom.	0,25781	0,24308	0,22835	0,20625
109T302	300 x 420	0,100	100	500	EUR/kom.	0,32411	0,25781	0,24308	0,21362
109T360	360 x 450	0,100	100	500	EUR/kom.	0,30201	0,27991	0,25781	-
109T400	400 x 500	0,100	250	250	EUR/kom.	0,37567	0,32411	0,30938	0,27991
109T450	450 x 550	0,100	50	250	EUR/kom.	0,42723	0,36094	0,35357	0,32411
109T500	500 x 610	0,100	50	250	EUR/kom.	0,46407	0,40514	0,38304	0,34621

Prva dimenzija "A" uvijek odgovara otvoru. Visina "B" se mjeri do zatvarača.

## MECAFERM Vrećice s pat. zat. i EURO-rupicom

Vrećice s patentnim zatvaračem i EURO rupicom za dobru zaštitu Vaših proizvoda!

- debljina folije 0,075 mm / 75  $\mu$
- zahvaljujući trajnom zatvaraču moguće je višekратно otvaranje i zatvaranje
- od polietilena, PE-LD 04, 100%-tna mogućnost recikliranja



### Skladišni asortiman

Artikl br.	Iskoristive dim. A x B mm	Debljina mat. u mm	kom. / snop	kom. / kut.	Prodajna jedinica	1000 kom.	3000 kom.	5000 kom.	10000 kom.
107T502	60 x 90	0,050	100	1000	EUR/kom.	0,01621	0,01458	0,01311	0,01134
107T504	75 x 110	0,075	100	1000	EUR/kom.	0,02593	0,02269	0,02121	0,01945
107T505	100 x 125	0,075	100	1000	EUR/kom.	0,03565	0,02932	0,02755	0,02593
107T506	100 x 270	0,075	100	1000	EUR/kom.	0,07145	0,05996	0,05525	0,05024
107T507	115 x 155	0,075	100	1000	EUR/kom.	0,04213	0,03742	0,03403	0,03094
107T509	100 x 200	0,075	100	1000	EUR/kom.	0,04213	0,03565	0,03241	0,03094
107T512	150 x 180	0,075	100	1000	EUR/kom.	0,06173	0,05363	0,04862	0,04375
107T514	165 x 220	0,075	100	500	EUR/kom.	0,08117	0,06806	0,06173	0,05834
107T515	200 x 250	0,075	100	500	EUR/kom.	0,09738	0,08280	0,07469	0,06983
107T517	220 x 310	0,075	100	500	EUR/kom.	0,146	0,12331	0,11196	0,10386
107T528	120 x 300	0,075	250	250	EUR/kom.	0,11049	0,09414	0,08427	0,07793

## MECAFERM Vrećice s PZ + poljima za pisanje 50 my

Tri polja za pisanje teksta omogućuju jednostavno označavanje!

- jednostavno označavanje – tekst možete ispisivati kemijskom olovkom ili markerom
- zahvaljujući trajnom zatvaraču moguće je višekratno otvaranje i zatvaranje
- od polietilena, PE-LD 04, 100%-tna mogućnost recikliranja



Skladišni asortiman

Artikl br.	Iskoristive dim. A x B mm	Debljina mat. u mm	kom. / snop	kom. / kut.	Prodajna jedinica	1000 kom.	3000 kom.	5000 kom.	10000 kom.	20000 kom.
115T040	40 × 60	0,050	100	1000	EUR/kom.	0,01311	0,01134	0,00972	0,00810	0,00648
115T050	50 × 75	0,050	100	1000	EUR/kom.	0,01311	0,01134	0,00972	0,00810	0,00648
115T075	75 × 90	0,050	100	1000	EUR/kom.	0,01945	0,01621	0,01458	0,01311	0,01134
115T077	75 × 110	0,050	100	1000	EUR/kom.	0,02121	0,01945	0,01783	0,01621	0,01458
115T090	90 × 110	0,050	100	1000	EUR/kom.	0,02755	0,02269	0,02121	0,01945	0,01783
115T100	100 × 125	0,050	100	1000	EUR/kom.	0,02755	0,02431	0,02121	0,01945	0,01783
115T115	115 × 155	0,050	100	1000	EUR/kom.	0,03403	0,02932	0,02593	0,02431	0,02269
115T150	150 × 200	0,050	100	500	EUR/kom.	0,05996	0,05024	0,04552	0,04213	0,04051
115T160	165 × 220	0,050	100	500	EUR/kom.	0,06983	0,05834	0,05363	0,04862	0,04714
115T200	200 × 250	0,050	100	500	EUR/kom.	0,08117	0,06806	0,06173	0,05687	0,05525
115T220	220 × 305	0,050	250	250	EUR/kom.	0,11359	0,09576	0,08604	0,08117	0,07617



Prva dimenzija "A" uvijek odgovara otvoru. Visina "B" se mjeri do zatvarača.

## MECAFERM Vrećice s PZ + poljima za pisanje 75 my

Tri polja za pisanje teksta omogućuju jednostavno označavanje!

- jednostavno označavanje – tekst možete ispisivati kemijskom olovkom ili markerom
- zahvaljujući trajnom zatvaraču moguće je višekratno otvaranje i zatvaranje
- od polietilena, PE-LD 04, 100%-tna mogućnost recikliranja



Skladišni asortiman

Artikl br.	Iskoristive dim. A x B mm	Debljina mat. u mm	kom. / snop	kom. / kut.	Prodajna jedinica	1000 kom.	3000 kom.	5000 kom.	10000 kom.	20000 kom.
117T040	40 × 60	0,075	100	1000	EUR/kom.	0,01311	0,01134	0,00972	0,00810	0,00648
117T050	50 × 75	0,075	100	1000	EUR/kom.	0,01458	0,01311	0,01134	0,00972	0,00810
117T075	75 × 90	0,075	100	1000	EUR/kom.	0,01945	0,01783	0,01458	0,01311	0,01134
117T090	90 × 110	0,075	100	1000	EUR/kom.	0,02932	0,02593	0,02269	0,02121	0,01945
117T100	100 × 125	0,075	100	1000	EUR/kom.	0,03403	0,02932	0,02593	0,02431	0,02269
117T115	115 × 155	0,075	100	1000	EUR/kom.	0,04375	0,03742	0,03403	0,03094	0,02932
117T150	150 × 200	0,075	100	1000	EUR/kom.	0,07617	0,06497	0,05834	0,05363	0,05186
117T160	165 × 220	0,075	100	500	EUR/kom.	0,07617	0,06497	0,05834	0,05363	0,05186
117T180	180 × 220	0,075	100	500	EUR/kom.	0,10710	0,09090	0,08117	0,07617	0,07307
117T200	200 × 250	0,075	100	500	EUR/kom.	0,11359	0,09738	0,08766	0,08117	0,07793
117T220	220 × 305	0,075	250	250	EUR/kom.	0,14600	0,12331	0,11196	0,10386	0,09900

## MECAFERM Vrećice s patentnim zatvaračem + džepićem

Vrećice s patentnim zatvaračem sa praktičnim džepićem izvana za prateće dokumente i upute! Idealno za laboratorije, radionice, proizvodnju, itd.

- izvana sa džepićem za dokumente
- sa čvrstim i trajnim zatvaračem
- debljina folije 0,075 mm / 75 μ
- od polietilena PE-LD 04, 100%-tna mogućnost recikliranja



### Skladišni asortiman

Artikl br.	Iskoristive dim. A x B mm	Dodatni džepić mm	Debljina mat. u mm	kom. / snop	kom. / kut.	Prodajna jedinica	1000 kom.	3000 kom.	5000 kom.	10000 kom.	20000 kom.
107T816	165 x 220	200	0,075	100	1000	EUR/kom.	0,14290	0,12169	0,10872	0,09738	0,09414
107T818	180 x 250	230	0,075	100	1000	EUR/kom.	0,16942	0,15469	0,13303	0,12493	0,11521
107T822	220 x 305	300	0,075	100	1000	EUR/kom.	0,22835	0,20625	0,16942	0,16205	0,15469

## ESDform Antistatične vrećice

Za trajnu zaštitu osjetljivih elektroničkih komponenti od šteta uslijed elektrostatičkog izboja!

- neograničena ESD-zaštita
- odgovara specifikacijama MIL B 81705C, tip 3 i EN 100015
- površinski otpor vanjskog i unutrašnjeg sloja  $10^{12}$  Ohma
- bez amina, nisu korozivne, otporne na habanje i fleksibilne
- debljina folije 0,080 mm / 80 μ



### Skladišni asortiman

Artikl br.	Iskoristive dim. A x B mm	Debljina mat. u mm	kom. / snop	kom. / kut.	Prodajna jedinica	1 kut.	2 kut.	3 kut.	6 kut.
108T106	80 x 130	0,080	100	300	EUR/kom.	0,10710	0,08928	0,08766	0,07145
108T112	100 x 150	0,080	100	300	EUR/kom.	0,14290	0,12493	0,10548	0,08928
108T116	150 x 200	0,080	100	300	EUR/kom.	0,22835	0,18415	0,17679	0,12331
108T121	200 x 250	0,080	100	300	EUR/kom.	0,50826	0,44197	0,33884	0,27991
108T125	250 x 300	0,080	100	300	EUR/kom.	0,50826	0,46407	0,40514	0,36094
108T128	300 x 400	0,080	100	300	EUR/kom.	0,73661	0,64085	0,62612	0,46407
108T137	450 x 600	0,080	100	300	EUR/kom.	1,87	1,62	1,41	1,22

## ESDform Antistatične vrećice sa pat. zatvaračem

ESD vrećice s patentnim zatvaračem koje omogućuju jednostavno višekratno otvaranje i zatvaranje!

- neograničena ESD-zaštita
- odgovara specifikacijama MIL B 81705C, tip 3 i EN 100015
- površinski otpor vanjskog i unutrašnjeg sloja  $10^{12}$  Ohma
- bez amina, nisu korozivne, otporne na habanje i fleksibilne
- debljina folije 0,080 mm / 80  $\mu$



### Skladišni asortiman

Artikl br.	Iskoristive dim. A x B mm	Debljina mat. u mm	kom. / snop	kom. / kut.	Prodajna jedinica	1 kut.	2 kut.	3 kut.	6 kut.
108T306	75 x 125	0,080	100	300	EUR/kom.	0,18415	0,18415	0,14290	0,12493
108T312	100 x 150	0,080	100	300	EUR/kom.	0,24308	0,22835	0,18415	0,16205
108T316	150 x 200	0,080	100	300	EUR/kom.	0,40514	0,36094	0,33884	0,28728
108T321	200 x 250	0,080	100	300	EUR/kom.	0,44197	0,40514	0,36094	0,33884
108T325	250 x 300	0,080	100	300	EUR/kom.	0,73661	0,65558	0,55982	-
108T327	250 x 400	0,080	100	300	EUR/kom.	1,04000	0,97233	-	-

## MECAzip Vrećice s zip zatvaračem

Vrećice s kliznim zatvaračem koje omogućuju brzo i jednostavno otvaranje i zatvaranje!

- čvrsti klizni zatvarač
- štite sadržaj od prljavštine i prašine
- višekratna upotreba
- otporna folija
- od polietilena, PE-LD 04, 100%-tna mogućnost recikliranja



### Skladišni asortiman

Artikl br.	Iskoristive dim. A x B mm	Debljina mat. u mm	kom. / snop	kom. / kut.	Prodajna jedinica	1 kut.	2 kut.	6 kut.	10 kut.
1170T170	75 x 125	0,100	100	500	EUR/kom.	0,10224	0,08766	0,07793	0,07307
1170T200	100 x 150	0,100	100	500	EUR/kom.	0,11049	0,10165	0,09429	0,08839
1170T250	150 x 200	0,100	100	500	EUR/kom.	0,13141	0,11196	0,10062	0,09414
1170T300	200 x 250	0,100	100	500	EUR/kom.	0,18415	0,17679	0,14600	0,13642
1170T340	250 x 300	0,100	100	500	EUR/kom.	0,25781	0,22835	0,20625	0,18415
1170T450	250 x 400	0,100	100	500	EUR/kom.	0,55982	0,47880	0,41987	0,40514

## MECAFERM Vrećice s pat. zatvaračem, crne

Crne vrećice koje štite od pogleda, za dobru zaštitu Vaših proizvoda!

- debljina folije 0,075 mm / 75  $\mu$
- zahvaljujući trajnom zatvaraču moguće je višekratno otvaranje i zatvaranje
- od polietilena, PE-LD 04, 100%-tna mogućnost recikliranja



### Skladišni asortiman

Artikl br.	Iskoristive dim. A x B mm	Debljina mat. u mm	kom. / snop	kom. / kut.	Prodajna jedinica	1000 kom.	3000 kom.	5000 kom.	10000 kom.	20000 kom.
107T708	75 x 100	0,075	100	1000	EUR/kom.	0,02593	0,02269	0,01945	0,01783	0,01621
107T711	110 x 160	0,075	100	1000	EUR/kom.	0,05024	0,04375	0,03904	0,03565	0,03403
107T715	150 x 200	0,075	100	1000	EUR/kom.	0,07793	0,06644	0,05996	0,05525	0,05186
107T720	200 x 250	0,075	100	1000	EUR/kom.	0,10386	0,08766	0,07955	0,07307	0,06983
107T723	250 x 350	0,075	100	1000	EUR/kom.	0,16942	0,16205	0,16205	0,15469	0,13789



Prva dimenzija "A" uvijek odgovara otvoru. Visina "B" se mjeri do zatvarača.

## Vrećice od PE-LD, plosnate, posebno čvrste

Plosnate vrećice za teže i uglate proizvode!

- izrađuju se samo od čistog prirodnog materijala, pa se mogu posebno dobro variti
- povoljna zaštita od prašine, vlage i prljavštine
- ne sadrže omekšivače ni silikon, prirodno prozirne s bočnim šavom
- od polietilena, PE-LD 04, 100%-tna mogućnost recikliranja



### Skladišni asortiman

Artikl br.	Iskoristive dim. A x B mm	Debljina mat. u mm	kom. / snop	kom. / kut.	Prodajna jedinica	1 kut.	2 kut.	5 kut.
1115T017	100 x 170	0,100	100	1000	EUR/kom.	0,07312	0,06082	0,05601
1115T022	100 x 250	0,100	100	1000	EUR/kom.	0,08203	0,07355	0,05940
1115T025	130 x 220	0,100	100	1000	EUR/kom.	0,09037	0,07637	0,06859
1115T027	150 x 250	0,100	100	1000	EUR/kom.	0,10607	0,08868	0,08090
1115T030	175 x 300	0,100	100	1000	EUR/kom.	0,16264	0,13237	0,11993
1115T031	200 x 300	0,100	100	1000	EUR/kom.	0,11172	0,10183	0,08628
1115T032	220 x 320	0,100	100	1000	EUR/kom.	0,18103	0,15840	0,14002
1115T040	250 x 400	0,100	100	500	EUR/kom.	0,21922	0,17678	0,15557
1115T050	350 x 500	0,100	100	500	EUR/kom.	0,38893	0,34650	0,31115
1115T060	400 x 600	0,100	50	250	EUR/kom.	0,45965	0,40308	0,36064
1115T062	500 x 800	0,100	50	250	EUR/kom.	0,70715	0,60108	0,53743
1115T080	600 x 1000	0,100	50	150	EUR/kom.	0,79200	0,66471	0,60108
1115T100	700 x 600	0,100	50	200	EUR/kom.	0,82029	0,71422	0,68593
1119T135	800 x 1350	0,200	50	50	EUR/kom.	3,16	2,68	2,41
1115T105	1000 x 1000	0,100	50	100	EUR/kom.	1,80	1,56	1,40

## Vrećice od PE-HD, plosnate, standardne

Vrećice za široku primjenu, za pakiranje i čuvanje malih i rezervnih dijelova, uzoraka, tkanina...

- izrađuju se samo od čistog prirodnog materijala, pa se mogu posebno dobro variti
- povoljna zaštita od prašine, vlage i prljavštine
- ne sadrže omekšivače ni silikon, prirodno prozirne
- debljina folije 0,050 mm / 50 μ
- s bočnim šavom od polietilena, PE-LD 04, 100%-tna mogućnost recikliranja



### Skladišni asortiman

Artikl br.	Iskoristive dim. A x B mm	Debljina mat. u mm	kom. / snop	kom. / kut.	Prodajna jedinica	1 kut.	2 kut.	5 kut.	10 kut.
1112T010	60 x 100	0,050	100	1000	EUR/kom.	0,01712	0,01400	0,01259	0,01089
1112T012	70 x 150	0,050	100	1000	EUR/kom.	0,02489	0,02178	0,02036	0,01712
1112T014	90 x 120	0,050	100	1000	EUR/kom.	0,03748	0,03111	0,02815	0,02489
1112T015	100 x 150	0,050	100	1000	EUR/kom.	0,03111	0,02489	0,02334	0,02178
1112T016	100 x 200	0,050	100	1000	EUR/kom.	0,04200	0,03592	0,03267	0,03111
1112T018	120 x 180	0,050	100	1000	EUR/kom.	0,04200	0,03592	0,03267	0,03111
1112T020	130 x 200	0,050	100	1000	EUR/kom.	0,03748	0,03111	0,02970	0,02645
1112T023	150 x 250	0,050	100	1000	EUR/kom.	0,03748	0,03111	0,02815	0,02645
1112T024	160 x 160	0,050	100	1000	EUR/kom.	0,04044	0,03592	0,03111	0,02970
1112T025	165 x 240	0,050	100	1000	EUR/kom.	0,04044	0,03422	0,03111	0,02970
1112T030	180 x 300	0,050	100	1000	EUR/kom.	0,06378	0,05304	0,04823	0,04370
1112T031	200 x 300	0,050	100	1000	EUR/kom.	0,05304	0,04525	0,04044	0,03748
1112T032	200 x 350	0,050	100	1000	EUR/kom.	0,07949	0,06704	0,06082	0,05601
1112T035	220 x 310	0,050	100	1000	EUR/kom.	0,07949	0,06859	0,06082	0,05601
1112T040	250 x 400	0,050	100	1000	EUR/kom.	0,09504	0,08090	0,07312	0,06859
1112T050	300 x 500	0,050	100	1000	EUR/kom.	0,12460	0,10607	0,09504	0,08868
1112T055	350 x 550	0,050	100	1000	EUR/kom.	0,16264	0,13393	0,12163	0,11216
1112T060	400 x 600	0,050	100	500	EUR/kom.	0,23336	0,20508	0,17678	0,16264
1112T080	500 x 800	0,050	100	500	EUR/kom.	0,38893	0,36772	0,33943	0,32529



## Vreće s bočnim naborom

Plastične vreće s bočnim naborom idealne su za umetanje u kartonske kutije, spremnike za otpad, sanduke ili za pakiranje glomazne i kabaste robe!

- otporne na kidanje, prozirne
- od polietilena, PE-LD,
- 100%-tna mogućnost recikliranja



### Skladišni asortiman

Artikl br.	Dimenzije Š x D x V mm	Debljina mat. u mm	Volumen L	Promjer otvora u mm	kom. / kut.	Prodajna jedinica	1 kut.	2 kut.	4 kut.
120T019	370 x 160 x 950	0,040	50	1060	200	EUR/kom.	0,27991	0,26518	0,22835
120T021	450 x 300 x 1500	0,050	180	1500	100	EUR/kom.	1,11	1,00	0,86920
120T027	800 x 400 x 2200	0,050	640	2400	50	EUR/kom.	1,98	1,82	1,68
120T030	720 x 1150 x 1500	0,030	950	3740	50	EUR/kom.	1,14	1,14	0,97
120T032	800 x 1200 x 1600	0,025	1150	4000	100	EUR/kom.	1,62	1,37	1,22
120T039	950 x 1300 x 1850	0,025	1690	4500	125	EUR/kom.	1,58	1,37	1,27

## Vrećice od PE-HD, u bloku

Plosnate vrećice prikladne za pakiranje manjih dijelova, uzoraka, hrane i sl.!

- higijenske - zatvorene do uporabe
- vrlo otporne na oštećenja
- ne sadrže omekšivače ni silikon
- prirodno prozirne
- u bloku, rub za otkidanje vrećica je 30 mm, rupe za vješanje na razmaku od 103 mm
- debljina folije 0,012 mm / 12 μ
- od polietilena (PE-HD), 100%-tna mogućnost recikliranja



### Skladišni asortiman

Artikl br.	Dimenzije Š x D x V mm	Model / materijal	kom. / kut.	Prodajna jedinica	1 kut.	3 kut.	6 kut.
218P620	200 x 300	Plosnate vrećice od PE-HD	2500	EUR/kom.	0,01046	0,00943	0,00899
218P624	240 x 350	Plosnate vrećice, prozirne	2500	EUR/kom.	0,01444	0,01282	0,01223

## Vreće za umetanje, PE-light & PE-HD

### Vreće za umetanje od PE-light

- lagana vreća za umetanje u kartonske kutije, sanduke ili spremnike
- od polietilena prozirne, pojedinačno se trgau s role, otporne na kidanje
- 100%-tna mogućnost recikliranja



#### Skladišni asortiman

Artikl br.	Materijal	Dimenzije Š x D x V mm	Debljina mat. u mm	Vol. / L	Promjer otvora u mm	kom. / rola	kom. / prod. jed.	Prodajna jedinica	10 rola	20 rola	40 rola
120T013	PE-HD	280 x 260 x 600	0,011	34	1080	30	1200	EUR/kom.	-	0,08928	0,07145
120T015	PE-HD	350 x 330 x 900	0,013	84	1360	20	400	EUR/kom.	0,20625	0,16942	0,15469
									1 rola	2 role	4 role
120T513	PE-LIGHT	430 x 330 x 900	0,018	100	1520	100	200	EUR/kom.	0,27991	0,24308	0,22835
120T515	PE-LIGHT	430 x 420 x 1100	0,018	160	1700	100	200	EUR/kom.	0,28518	0,26362	0,24981
120T525	PE-LIGHT	530 x 430 x 1000	0,018	170	1920	100	200	EUR/kom.	0,33884	0,27991	0,25328
120T535	PE-LIGHT	630 x 430 x 1200	0,018	260	2120	100	200	EUR/kom.	0,37567	0,32411	0,28728
120T546	PE-LIGHT	840 x 640 x 1600	0,018	680	2960	100	200	EUR/kom.	0,84797	0,78714	0,70967

## Vreće za otpad i kontejnere

Idealne za odlaganje otpada ili umetanje u kontejnere od 800 litara, ali i za prepakiranje glomazne i kabaste robe!

- VREĆE ZA OTPAD: brzo i jednostavno zatvaranje vezicom za povlačenje
- otporne na kidanje, crne boje
- od polietilena (PE), 100%-tna mogućnost recikliranja



#### Skladišni asortiman

Artikl br.	Dimenzije Š x D x V mm	Vol. / L	Debljina mat. u mm	kom. / rola	kom. / kut.	Prodajna jedinica	1 kut.	2 kut.	4 kut.	8 kut.
120T003	600 x 550 x 0,026	35	0,026	-	400	kom. EUR/kom.	400 0,20625	800 0,16942	1600 0,16205	3200 0,146
120T006	860 x 580 x 0,028	60	0,028	10	200	kom. EUR/kom.	240 0,32411	480 0,25781	960 0,26518	1920 0,24
120T011	1030 x 710 x 0,029	110	0,029	10	200	kom. EUR/kom.	120 0,47880	240 0,42723	480 0,36094	960 0,34621

## Crijevo od PE-LD, deb. 0,050 mm

Idealno za racionalno pakiranje proizvoda različitih duljina – štiti od prljavštine, prašine i vlage!

- jednostavno rezanje na željenu duljinu
- izrađuje se samo od čistog prirodnog materijala, pa se može posebno dobro variti
- crijevo bez bočnog nabora, prirodno prozirno
- ne sadrži omekšivače ni silikon
- debljina folije 0,050 mm / 50 μ
- od polietilena, PE-LD 04, 100%-tna mogućnost recikliranja

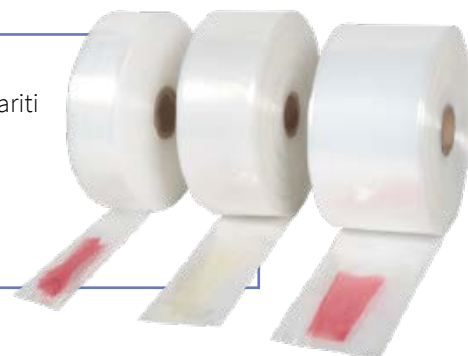

### Skladišni asortiman

Artikl br.	Širina crijeva u mm	Debljina mat. u mm	Promjer u mm	m / rola	kg / rola	Prodajna jedinica	1 rola	2 rola.	4 rola.	8 rola.
550T005	50	0,050	31	600	2,8	EUR/kg	10,90	10,40	9,93	9,35
550T008	75	0,050	47	1000	6,9	EUR/kg	10,95	10,34	9,84	9,27
550T010	100	0,050	63	1200	11,0	EUR/kg	6,48	5,83	5,25	4,72
550T012	125	0,050	79	1200	13,8	EUR/kg	6,36	5,75	5,18	4,62
550T015	150	0,050	95	1200	16,6	EUR/kg	6,32	5,69	5,10	4,60
550T020	200	0,050	126	1086	20	EUR/kg	7,2	6,95	6,55	6,20
550T025	250	0,050	158	870	20	EUR/kg	6,25	5,63	5,03	4,56
550T030	300	0,050	189	726	20	EUR/kg	5,95	5,55	5,10	4,85
550T040	400	0,050	252	544	20	EUR/kg	7,2	6,95	6,50	5,95
550T050	500	0,050	315	436	20	EUR/kg	5,88	5,48	5,21	4,83
550T055	550	0,050	-	-	20	EUR/kg	5,88	5,48	5,21	4,83
550T060	600	0,050	378	362	20	EUR/kg	5,88	5,48	5,21	4,83
550T070	700	0,050	442	310	20	EUR/kg	6,95	6,88	6,35	6,55
550T100	1000	0,050	630	218	20	EUR/kg	7,75	7,18	6,80	6,20



Ljubazno i profesionalno osoblje koje Vam je uvijek spremno pomoći



Mogućnost izrade po mjeri ili prodaja univerzalnih proizvoda



Vrhunska kvaliteta



Više od 1800 proizvoda



Sve proizvode možete pronaći u katalogu i na web stranici [www.radoform.hr](http://www.radoform.hr)



**BESPLATNA DOSTAVA**  
za narudžbe iznad 160 €

## Crijevo od PE-LD, deb. 0,100 mm

Čvrsta PE folija debljine 0,100 mm nudi i težim proizvodima dobru zaštitu!

- jednostavno rezanje na željenu duljinu
- izrađuje se samo od čistog prirodnog materijala, pa se može posebno dobro variti
- crijevo bez bočnog nabora, prirodno prozirno
- ne sadrži omekšivače ni silikon
- debljina folije 0,100 mm / 100 μ
- od polietilena, PE-LD 04, 100%-tna mogućnost recikliranja



### Skladišni asortiman

Artikl br.	Širina crijeva u mm	Debljina mat. u mm	Promjer u mm	m / rola	kg / rola	Prodajna jedinica	1 rola	2 rola.	4 rola.	8 rola.
552T005	50	0,100	31	300	2,8	EUR/kg	10,90	10,40	9,93	9,35
552T008	75	0,100	47	500	6,9	EUR/kg	10,95	10,34	9,84	9,27
552T010	100	0,100	63	600	11,0	EUR/kg	9,05	8,40	8,18	7,90
552T012	125	0,100	79	600	13,8	EUR/kg	9,05	8,40	8,18	7,90
552T015	150	0,100	95	600	16,6	EUR/kg	8,20	8,05	7,92	7,45
552T020	200	0,100	126	543	20	EUR/kg	8,20	8,05	7,92	7,45
552T025	250	0,100	158	435	20	EUR/kg	8,20	8,05	7,92	7,45
552T030	300	0,100	189	363	20	EUR/kg	8,20	8,05	7,92	7,45
552T040	400	0,100	252	272	20	EUR/kg	8,20	8,05	7,92	7,45
552T050	500	0,100	315	218	20	EUR/kg	7,45	7,19	6,95	6,80
552T075	750	0,100	473	145	20	EUR/kg	5,15	4,88	4,42	4,25
552T100	1000	0,100	630	110	20	EUR/kg	8,05	7,60	7,35	6,95

## Crijevo od PE-LD, deb. 0,200 mm

Posebno teški i uglati predmeti mogu se jednostavno pakirati u ovu čvrstu i otpornu foliju!

- ne sadrži omekšivače ni silikon, od polietilena, PE-LD 04,
- 100%-tna mogućnost recikliranja



### Skladišni asortiman

Artikl br.	Širina crijeva u mm	Debljina mat. u mm	Promjer u mm	m / rola	kg / rola	Prodajna jedinica	1 rola	2 rola.	4 rola.	8 rola.
556T010	100	0,200	63	265	10	EUR/kg	5,95	5,61	5,27	5,02
556T020	200	0,200	126	272	20	EUR/kg	6,56	5,91	5,32	4,80
556T025	250	0,200	158	212	20	EUR/kg	5,61	5,27	5,02	4,74
556T030	300	0,200	189	182	20	EUR/kg	5,83	5,25	4,74	4,24
556T040	400	0,200	252	136	20	EUR/kg	7,10	6,88	6,45	6,20
554T050	500	0,150	315	109	20	EUR/kg	6,88	6,52	6,45	6,20
556T060	600	0,200	378	91	20	EUR/kg	7,10	6,88	6,45	6,20
556T080	800	0,200	505	68	20	EUR/kg	7,15	6,92	6,85	6,50
554T100	1000	0,150	630	73	20	EUR/kg	7,18	6,98	6,82	6,60

## Folija od PE-LD

Pouzdana zaštita od prašine, vlage i prljavštine - optimalno pokriva i umotava!

- izrađuje se samo od čistog, prirodnog materijala pa se može posebno dobro variti
- folija je presavijena i zarolana, otvorena s jedne strane - štedi prostor
- ne sadrži omekšivače, bez silikona, prozirna
- od polietilena, PE-LD, 100%-tna mogućnost recikliranja



### Skladišni asortiman

Artikl br.	Širina folije u mm	Širina role u mm	Debljina mat. u mm	m / rola	kg / rola	Prodajna jedinica	1 rola.	2 rola.	4 rola.	8 rola.
505T100	1000	500	0,050	100	4,6	EUR/kg	9,09	8,89	8,40	8,00
505T150	1000	500	0,050	100	6,9	EUR/kg	8,78	8,05	7,45	6,90
505T200	1000	500	0,050	50	9,2	EUR/kg	7,98	7,19	6,88	6,25
505T300	1500	750	0,050	100	13,8	EUR/kg	7,78	7,08	6,78	6,25
510T100	1500	750	0,100	50	9,2	EUR/kg	7,35	7,09	6,85	6,40
510T200	2000	1000	0,100	100	9,2	EUR/kg	9,55	9,16	8,85	8,66
515T150	2000	1000	0,150	50	10,3	EUR/kg	8,70	8,22	7,88	7,65
515T200	2000	1000	0,150	50	13,8	EUR/kg	9,84	9,46	8,99	8,68
515T400	2000	1000	0,150	50	27,6	EUR/kg	10,42	10,11	9,65	9,25
520T100	3000	1500	0,200	100	9,2	EUR/kg	8,52	8,35	7,69	7,19
520T200	4000	1000	0,200	50	18,4	EUR/kg	10,05	9,79	9,42	8,96
520T400	4000	1000	0,200	25	18,4	EUR/kg	9,25	8,38	7,37	6,92



## Vreće pletene

Za spremanje i skladištenje uglatih i teških predmeta i rasute robe svih vrsta!

- čvrste i otporne na kidanje
- fleksibilne i meke poput tekstila
- uvjetno otporne na vremenske uvjete pa su namijenjene za vanjsku upotrebu do maksimalno 2 mjeseca
- od polipropilena (PP), 100%-tna mogućnost recikliranja



### Skladišni asortiman

Artikl br.	Dimenzije Š x V mm	Max. izdržljivost u kg	Volumen u L	S konopom	kom./prod. jed.	Prodajna jedinica	1 prod jed.	2 prod jed.	4 prod jed.
549T030	300 x 600	10	18	DA	50	EUR/kom.	0,60402	0,50826	0,44197
549T040	400 x 600	15	24	DA	50	EUR/kom.	0,64085	0,53773	0,47880
549T050	500 x 800	25	40	NE	50	EUR/kom.	0,92076	0,80291	0,73661
549T060	600 x 1050	50	63	NE	25	EUR/kom.	1,22	1,17	1,10
549T065	650 x 1350	100	88	NE	25	EUR/kom.	1,24	1,12	1,08
549T075	750 x 1200	100	90	NE	25	EUR/kom.	1,24	1,12	1,08

## Vrećice s vezicom

Vrećice s vezicom za vješanje – za male dijelove, rezervne dijelove, pribor...

- brzo otvaranje i zatvaranje zahvaljujući dvostrukoj pamučnoj vezici
- vezica se može koristiti i za vješanje proizvoda
- folija od polietilena, PE-LD 04, 100%-tna mogućnost recikliranja
- vezica od pamuka
- debljina folije 0,050 mm / 50 μ



### Skladišni asortiman

Artikl br.	Dimenzije Š x V mm	Debljina mat. u mm	kom. / snop	kom. / kut.	Prodajna jedinica	1 kut.	2 kut.	4 kut.	8 kut.
1125T100	100 x 150	0,050	100	1000	EUR/kom.	0,15469	0,12493	0,11196	0,10548
1125T150	150 x 250	0,050	100	1000	EUR/kom.	0,14452	0,12169	0,11049	0,10386
1125T200	200 x 300	0,050	100	1000	EUR/kom.	0,18415	0,16205	0,13951	0,12979
1125T250	250 x 350	0,050	100	1000	EUR/kom.	0,24308	0,20625	0,18415	0,16942
1125T300	300 x 400	0,050	100	1000	EUR/kom.	0,30201	0,24308	0,24308	0,22835

## Crijevo od AERO-folije

S crijevom od AERO-folije sami određujete duljinu obloge sa zračnim jastučićima!

- jednostavno umetanje
- glatka površina iznutra i izvana zahvaljujući troslojnoj foliji
- jako dobro oblaže, odbija udarce – štiti osjetljive površine
- otporno na kidanje, fleksibilno – sami određujete duljinu
- zatvaranje je moguće lijepljenjem, pričvršćivanjem, klamericama, torzijskim zatvaračima ili zavarivanjem
- od polietilena, PE-LD 04, 100%-tna mogućnost recikliranja



### Skladišni asortiman

Artikl br.	Unutarnja širina u mm	Promjer u mm	Debljina mat. u mm	m / rola	Prodajna jedinica	2 rola.	4 rola.	8 rola.
193T812	125	78	0,080	50	EUR/rola	32,27	29,79	26,95
193T815	150	94	0,080	50	EUR/rola	31,55	28,90	26,77
193T820	200	125	0,080	50	EUR/rola	37,33	33,97	30,99
193T830	300	188	0,080	50	EUR/rola	41,31	37,22	33,85
193T840	400	250	0,080	50	EUR/rola	46,98	41,31	37,22
193T850	500	313	0,080	50	EUR/rola	51,04	45,55	40,58
193T870	700	440	0,080	50	EUR/rola	68,76	61,14	55,48
193T880	800	500	0,080	50	EUR/rola	78,52	70,35	63,81
193T950	1000	625	0,080	50	EUR/rola	98,19	90,04	79,60

## Vrećice od AERO-folije

Idealne za pakiranje i skladištenje malih proizvoda osjetljivih na udarce!

- Umetanje je jednostavno – glatka površina iznutra i izvana
- Zahvaljujući troslojnoj aero-foliji
- Oblažu i štite osjetljive površine, otporne na kidanje
- Jednostavno umetanje zahvaljujući preklopu
- Od prozirnog (PE-LD), 100%-tna mogućnost recikliranja

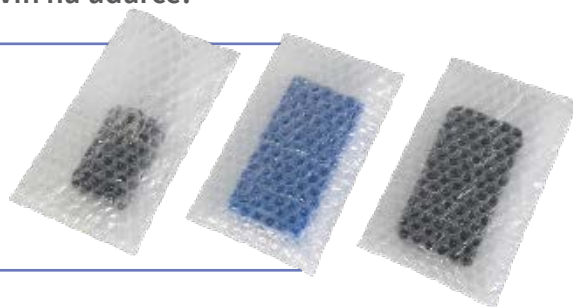

### Skladišni asortiman

Artikl br.	Unutrašnje dim. Š x V mm	Debljina mat. u mm	kom. / kut.	Prodajna jedinica	1 kut.	2 kut.	4 kut.	8 kut.
192T806	60 x 250	0,080	300	EUR/kom.	0,11683	0,10224	0,09090	0,08280
192T810	100 x 150	0,080	300	EUR/kom.	0,11683	0,10224	0,09090	0,08280
192T812	125 x 200	0,080	750	EUR/kom.	0,15469	0,12979	0,11683	0,10710
192T815	150 x 200	0,080	700	EUR/kom.	0,15469	0,13303	0,12007	0,11049
192T817	170 x 250	0,080	500	EUR/kom.	0,18415	0,17679	0,14452	0,13141
192T820	200 x 300	0,080	350	EUR/kom.	0,22835	0,18415	0,16942	0,16205
192T823	250 x 250	0,080	350	EUR/kom.	0,24308	0,21362	0,18415	0,16942
192T824	250 x 300	0,080	300	EUR/kom.	0,27991	0,26518	0,22835	0,20625
192T825	250 x 350	0,080	250	EUR/kom.	0,33884	0,27991	0,24308	0,24308
192T830	300 x 400	0,080	250	EUR/kom.	0,42723	0,33148	0,32411	0,25781
192T835	350 x 450	0,080	175	EUR/kom.	0,47880	0,41987	0,37567	0,32411
192T850	500 x 600	0,080	150	EUR/kom.	0,74398	0,64085	0,56719	0,53773
192T855	650 x 650	0,080	100	EUR/kom.	1,13	0,95760	0,86184	0,825



## Zaštitne vrećice od PE-pjene

Lagane zaštitne vrećice za proizvode osjetljivih površina!

- oblažu i štite od udaraca i pritiska, jednostavno umetanje
- lagane poput pera - od RADOSOFT PE-pjene za oblaganje
- ne upijaju vlagu, izoliraju kod temperaturnih oscilacija
- kemijski neutralni
- od PE-LD 04, 100%-tna mogućnost recikliranja

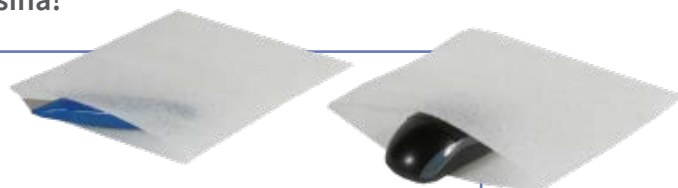

### Skladišni asortiman

Artikl br.	Unutarnje dimenzije D x Š mm	Debljina mat. u mm	kom. / kut.	Prodajna jedinica	1 kut.	2 kut.	4 kut.	8 kut.
103T039	60 x 90	2	1000	EUR/kom.	0,04862	0,04567	0,04272	0,03978
103T043	125 x 170	2	400	EUR/kom.	0,09414	0,08280	0,07617	0,06983
103T047	200 x 200	2	200	EUR/kom.	0,16205	0,14113	0,12979	0,11196
103T057	320 x 400	3	100	EUR/kom.	0,3825	0,37567	0,34621	0,27991

## Vrećice od AERO-folije sa ljepljivim zatvaračem

Brzo se zatvaraju zahvaljujući sl-zatvaraču!

- Umetanje je jednostavno – glatka površina iznutra i izvana, zahvaljujući troslojnoj aero-foliji
- Oblažu i štite osjetljive površine
- Praktičan sl-zatvarač
- Otporne na kidanje
- Ublažavaju udarce
- Od prozirnog (PE-LD), 100%-tna mogućnost recikliranja

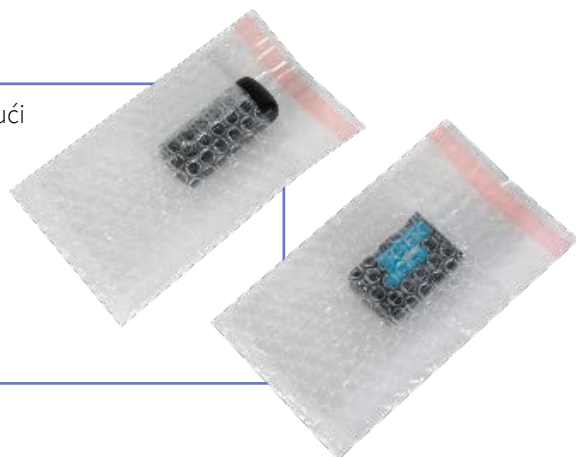

### Skladišni asortiman

Artikl br.	Unutrašnje dim. D x Š mm	Debljina mat. u mm	kom. / kut.	Prodajna jedinica	1 kut.	2 kut.	4 kut.	8 kut.
192T859	80 x 120	0,080	500	EUR/kom.	0,09237	0,08117	0,07307	0,06806
192T860	100 x 150	0,080	500	EUR/kom.	0,15469	0,13141	0,11049	0,10062
192T864	100 x 250	0,080	500	EUR/kom.	0,16942	0,15469	0,13303	0,12331
192T861	110 x 175	0,080	1000	EUR/kom.	0,16205	0,15781	0,14644	0,1432
192T865	150 x 200	0,080	500	EUR/kom.	0,20625	0,16942	0,16205	0,14600
192T866	150 x 250	0,080	250	EUR/kom.	0,22835	0,18415	0,16942	0,16205
192T868	150 x 400	0,080	250	EUR/kom.	0,27991	0,24308	0,22835	0,21362
192T910	165 x 100	0,080	500	EUR/kom.	0,09052	0,07463	0,05988	0,05024
192T867	170 x 250	0,080	250	EUR/kom.	0,25781	0,22835	0,20625	0,18415
192T870	200 x 300	0,080	250	EUR/kom.	0,30201	0,25781	0,24308	0,24308
192T875	250 x 350	0,080	125	EUR/kom.	0,40514	0,34621	0,30201	0,27991
192T880	300 x 400	0,080	125	EUR/kom.	0,50090	0,41987	0,40514	0,36094
192T885	350 x 450	0,080	125	EUR/kom.	0,60402	0,52299	0,46407	0,37567
192T887	450 x 500	0,080	125	EUR/kom.	0,87657	0,75871	0,69978	0,62612



Posjetite nas na **WEBSHOPU**  
i preplatite se na **NEWSLETTER!**



[www.radoform.hr](http://www.radoform.hr)



**AKTUALNE INFORMACIJE**

- o novim proizvodima,  
akcijama i ponudama



Za više informacija možete  
nas kontaktirati na:  
**01/ 333 68 20**





# Posebna ambalaža



■ AROMAform Višeslojne vrećice .....	150
■ AROMAform Višeslojne vrećice s bočnim naborom.....	150
■ AROMAform Višeslojne vrećice s bočnim naborom, velike .....	151
■ AROMAform Višeslojne vrećice s ventilom .....	151
■ AROMAform Višeslojne vrećice s bočnim naborom i ventilom .....	152
■ Vrećice s pregibnim dnom .....	152
■ Vrećice s pregibnim dnom i bočnim naborom .....	153
■ Vrećice s prozorčićem, kraftpapir + OPP .....	153
■ Zlatni kartonski umetak .....	154
■ Plosnate vrećice, OPP .....	154
■ Vrećice sa SL-zatvaračem, OPP .....	155
■ Vrećice PE-HD, u bloku .....	155
■ Kutije s ručkom •Maja• .....	156
■ Kutije s prozirnim poklopcem, smeđe .....	156
■ Kutije s prozirnim poklopcem, bijele.....	157
■ TAKE AWAY Kutijice za brzu hranu.....	157

## AROMAform Višeslojne vrećice

Posebne zaštitne vrećice od kvalitetne višeslojne izolirajuće folije koje pouzdano štite Vaš proizvod i održavaju njegovu svježinu i miris!

- vrećice su izvrsna barijera prolasku kisika i vodene pare kako bi sadržaj ostao trajno svjež
- vrlo dobra svjetlosna zaštita – sadržaj se štiti od ultraljubičastih zraka



### Skladišni asortiman

Artikl br.	Dimenzije A x B x C mm	Boja	Volumen u g	Debljina materijala $\mu$ PET - ALU - PE	kom./kut.	Prodajna jedinica	1 kutija	2 kutije
211P311	80 x 25 x 150	srebrna ●	80	12 - 8 - 75	2100	EUR/kom.	0,30201	0,25781
211P312	80 x 25 x 150	zlatna ●	80	12 - 8 - 75	2100	EUR/kom.	0,30201	0,25781
211P321	180 x 60 x 240	srebrna ●	250	12 - 8 - 75	900	EUR/kom.	0,36094	0,33148
211P322	180 x 60 x 240	zlatna ●	250	12 - 8 - 75	900	EUR/kom.	0,36094	0,33148
211P331	210 x 60 x 270	srebrna ●	500	12 - 8 - 75	700	EUR/kom.	0,40514	0,36094
211P332	210 x 60 x 270	zlatna ●	500	12 - 8 - 75	700	EUR/kom.	0,40514	0,36094
211P333	210 x 60 x 270	crna ●	500	12 - 8 - 90	700	EUR/kom.	0,40514	0,36094

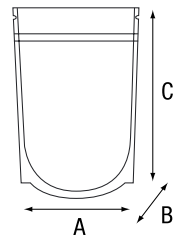

NOVO! MECASEAL vrećica - zatvorena pregradna vrećica prirodna izgleda od kraft papira; prikladna za prezentaciju... na posebno siguran i privlačan način - dimenzije i cijene na upit!

## AROMAform Višeslojne vrećice s bočnim naborom

Posebne zaštitne vrećice od kvalitetne višeslojne izolirajuće folije koje pouzdano štite Vaš proizvod i održavaju njegovu svježinu i miris!

- vrećice su izvrsna barijera prolasku kisika i vodene pare kako bi sadržaj ostao trajno svjež
- vrlo dobra svjetlosna zaštita – sadržaj se štiti od ultraljubičastih zraka
- za sadržaj od 250 do 1000 g



### Skladišni asortiman

Artikl br.	Dimenzije A x B x C mm	Boja	Volumen u g	Debljina materijala $\mu$ PET - ALU - PE	kom./kut.	Prodajna jedinica	1 kutija	2 kutije
211P121	80 x 50 x 280	srebrna ●	250	12 - 8 - 75	1000	EUR/kom.	0,37567	0,36094
211P122	80 x 50 x 280	zlatna ●	250	12 - 8 - 75	1000	EUR/kom.	0,37567	0,36094
211P131	105 x 65 x 320	srebrna ●	500	12 - 8 - 90	1000	EUR/kom.	0,44197	0,40514
211P132	105 x 65 x 320	zlatna ●	500	12 - 8 - 90	1000	EUR/kom.	0,44197	0,40514
211P141	130 x 75 x 380	srebrna ●	1000	12 - 8 - 90	1000	EUR/kom.	0,50826	0,47880

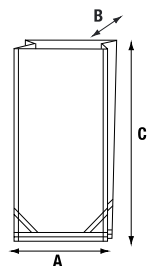

## AROMAform Višeslojne vrećice s bočnim naborom, velike

Visokokvalitetne barijerne vrećice od aluminijske višeslojne folije u kombinaciji sa suhom tvari predstavljaju optimalnu zaštitu za Vaš proizvod i održavaju njegovu svježinu i miris, a štite i od korozije prilikom dugotrajnog skladištenja i transporta metalnih dijelova.

- otporne na zrak i vodu, ne propuštaju svjetlost, otporne na ulje, plin, insekte
- pogodno za higroskopne proizvode (koji upijaju vlagu) kao što su čajevi, žitarice, farmakološki proizvodi i dr.
- okus i miris ostaju zadržani
- vrlo dobra svjetlosna zaštita – sadržaj se štiti od ultraljubičastih zraka
- primjena na temperaturama od  $-40^{\circ}\text{C}$  do  $+60^{\circ}\text{C}$
- propusnost vodene pare manja od  $0,02\text{g po m}^2$  pri  $+23^{\circ}\text{C}$  te 90% vlažnosti zraka
- materijal za barijere pogodan za varenje
- za sadržaj od 2 do 30 litara



### Skladišni asortiman

Artikl br.	Dimenzije A x B x C mm	Boja	Volumen cca L	kom./ kut.	Prodajna jedinica	1 kutija	2 kutije
211P402	75 x 180 x 360	srebrna ●	2,0	300	EUR/kom.	1,06	0,97233
211P403	130 x 190 x 360	srebrna ●	3,0	300	EUR/kom.	1,08	1,00000
211P408	130 x 190 x 560	srebrna ●	8,0	400	EUR/kom.	1,13	1,06000
211P412	170 x 270 x 500	srebrna ●	12,0	300	EUR/kom.	1,22	1,12
211P416	170 x 270 x 600	srebrna ●	16,0	200	EUR/kom.	1,22	1,15
211P425	170 x 400 x 600	srebrna ●	25,0	200	EUR/kom.	2,58	2,39
211P430	170 x 500 x 700	srebrna ●	30,0	100	EUR/kom.	2,67	2,46

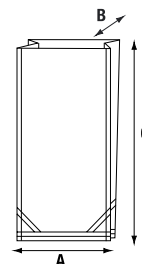

## AROMAform Višeslojne vrećice s ventilom

Posebne zaštitne vrećice od kvalitetne višeslojne izolirajuće folije koje pouzdano štite Vaš proizvod i održavaju njegovu svježinu i miris!

- s pretlačnim ventilom - plinovi mogu izaći, okus i miris se zadržavaju
- vrećice su izvrsna barijera prolasku kisika i vodene pare kako bi sadržaj ostao trajno svjež
- vrlo dobra svjetlosna zaštita – sadržaj se štiti od ultraljubičastih zraka



### Skladišni asortiman

Artikl br.	Dimenzije A x B x C mm	Boja	Debljina materijala $\mu$ PET - ALU - PE	Volumen cca L	kom./ kut.	Prodajna jedinica	1 kutija	2 kutije
211P221	180 x 60 x 240	srebrna ●	12 - 8 - 75	0,3	450	EUR/kom.	0,55982	0,50826
211P222	180 x 60 x 240	zlatna ●	12 - 8 - 75	0,3	450	EUR/kom.	0,55982	0,50826
211P223	180 x 60 x 240	crna ●	12 - 8 - 75	0,3	450	EUR/kom.	0,55982	0,50826
211P231	210 x 60 x 270	srebrna ●	12 - 8 - 90	0,5	300	EUR/kom.	0,62612	0,58192
211P232	210 x 60 x 270	zlatna ●	12 - 8 - 90	0,5	300	EUR/kom.	0,62612	0,58192
211P233	210 x 60 x 270	crna ●	12 - 8 - 90	0,5	350	EUR/kom.	0,62612	0,62612



## AROMAform Višeslojne vrećice s bočnim naborom i ventilom

Posebne zaštitne vrećice od kvalitetne višeslojne izolirajuće folije koje pouzdano štite Vaš proizvod i održavaju njegovu svježinu i miris!

- s pretlačnim ventilom - plinovi mogu izaći, okus i miris se zadržavaju
- vrećice su izvrsna barijera prolasku kisika i vodene pare kako bi sadržaj ostao trajno svjež
- za količine punjenja od 250 do 1000 g
- vrlo dobra svjetlosna zaštita – sadržaj se štiti od ultraljubičastih zraka



### Skladišni asortiman

Artikl br.	Dimenzije A x B x C mm	Boja	Debljina materijala μ PET - ALU - PE	Volumen cca L	kom./kut.	Prodajna jedinica	1 kutija	2 kutije
211P021	80 x 50 x 280	srebrna ●	12 - 8 - 75	0,3	450	EUR/kom.	0,44197	0,40514
211P022	80 x 50 x 280	zlatna ●	12 - 8 - 75	0,3	450	EUR/kom.	0,44197	0,40514
211P031	105 x 65 x 340	srebrna ●	12 - 8 - 90	0,5	450	EUR/kom.	0,50090	0,44197
211P041	130 x 75 x 420	srebrna ●	12 - 8 - 90	1,0	360	EUR/kom.	0,64085	0,60402
211P042	130 x 75 x 420	zlatna ●	12 - 8 - 90	1,0	360	EUR/kom.	0,64085	0,60402

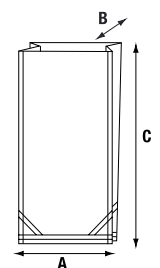

## Vrećice s pregibnim dnom

Prezentirajte svoje proizvode u atraktivnim prozirnim vrećicama visoke prozirnosti!

- visoka prozirnost - za savršenu prezentaciju
- napunjene vrećice su stabilne
- otporne na kidanje
- mogu se variti
- od polipropilena (PP), 100%-tna mogućnost recikliranja



### Skladišni asortiman

Artikl br.	Dimenzije A1 x B x C mm	Dimenzije A x C mm	Debljina materijala u mm	kom. / snop	kom. / kut.	Prodajna jedinica	1/2 kut.	1 kut.	2 kut.	5 kut.
144P095	55 x 40 x 160	95 x 160	0,030	100	1000	EUR/kom.	0,08427	0,07617	0,06806	0,06173
144P115	70 x 45 x 190	115 x 190	0,030	100	1000	EUR/kom.	0,08928	0,08427	0,07469	0,06497
144P150	90 x 60 x 235	145 x 235	0,030	100	1000	EUR/kom.	0,10548	0,09738	0,08766	0,07955
144P165	100 x 65 x 270	160 x 270	0,030	100	1000	EUR/kom.	0,12331	0,11683	0,11049	0,10224
144P180	110 x 70 x 300	180 x 300	0,030	100	1000	EUR/kom.	0,13303	0,12331	0,11359	0,09414
144P200	120 x 80 x 230	200 x 230	0,030	100	1000	EUR/kom.	0,21362	0,20625	0,18415	0,16942
144P230	130 x 100 x 375	230 x 375	0,040	100	1000	EUR/kom.	0,30201	0,27991	0,25781	0,24308

otvorene vrećice      položene vrećice

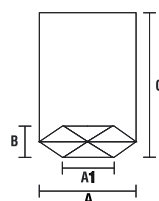

## Vrećice s pregibnim dnom i bočnim naborom

Atraktivne vrećice koje štite okus sadržaja!

- visokoprozirne - za savršenu prezentaciju
- napunjene vrećice su stabilne
- otporne na kidanje, mogu se variti
- od polipropilena (PP), 100%-tna mogućnost recikliranja



### Skladišni asortiman

Artikl br.	Model	Dimenzije A x B x C mm	Debljina materijala mm	kom./kut.	Prodajna jedinica	1 kut.	3 kut.	9 kut.
240P565	s bočnim naborom i zlatnim uzorkom	65 x 40 x 150	0,040	1000	EUR/kom.	0,08117	0,07145	0,06335
241P080	s bočnim naborom i zlatnim uzorkom	80 x 40 x 240	0,040	1000	EUR/kom.	0,18415	0,16942	0,14452
240P600	s bočnim naborom i zlatnim uzorkom	100 x 80 x 300	0,040	1000	EUR/kom.	0,13141	0,11683	0,10224
241P060	s naborom u bloku	60 x 40 x 150	0,040	1000	EUR/kom.	0,16205	0,13789	0,12331
241P070	s naborom u bloku	70 x 40 x 190	0,040	1000	EUR/kom.	0,16205	0,13951	0,12493
240P580	s naborom u bloku	80 x 40 x 240	0,040	1000	EUR/kom.	0,099	0,08766	0,07617
241P509	s naborom u bloku	90 x 50 x 160	0,040	1000	EUR/kom.	0,18415	0,16942	0,13789
241P100	s naborom u bloku	100 x 50 x 280	0,040	1000	EUR/kom.	0,22835	0,21362	0,18415
241P110	s naborom u bloku	100 x 75 x 200	0,040	1000	EUR/kom.	0,20625	0,18415	0,16942
241P510	s naborom u bloku	100 x 85 x 300	0,040	1000	EUR/kom.	0,25781	0,26518	0,24308

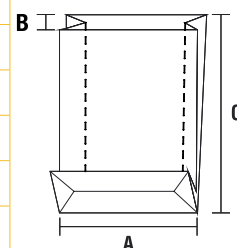

## Vrećice s prozorčićem, kraftpapir + OPP

Univerzalne vrećice od kraft papira sa stabilnim dnom!

- prozorčić otkriva sadržaj u vrećici
- unutrašnjost obložena PE slojem
- izrađene od smeđeg kraft papira 80g/m<sup>2</sup>
- dobra stabilnost zahvaljujući blok dnu
- 100%-tna mogućnost recikliranja



### Skladišni asortiman

Artikl br.	Dimenzije A x B x C mm	g / m <sup>2</sup>	Volumen u g	kom. / kut.	Prodajna jedinica	1 kut.	2 kut.	4 kut.	10 kut.
144P009	90 x 50 x 280	81	250	500	EUR/kom.	0,099	0,09532	0,09296	0,09016
144P010	105 x 65 x 320	82	500	500	EUR/kom.	0,11963	0,11609	0,10931	0,10504
144P014	145 x 95 x 305	80	1000	500	EUR/kom.	0,24308	0,20625	0,18415	0,17384

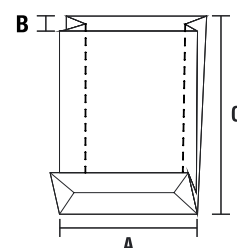

## Zlatni kartonski umetak

Dodajte svojim proizvodima stabilnost i dodatan sjaj!

- karton za umetanje s jedne strane zlatne, a s druge strane bijele boje
- debljina kartona 1 mm
- dostupni u različitim veličinama



### Skladišni asortiman

Artikl br.	Dimenzije D x Š mm	Odgovara za vrećice art. br.	kom. / snop	Prodajna jedinica	1 kut.	2 kut.	4 kut.	8 kut.
135P557	57 x 38	241P060	100	EUR/kom.	0,09738	0,08928	0,07955	0,06983
135P567	67 x 38	241P070	100	EUR/kom.	0,09900	0,09090	0,08117	0,07145
135P577	77 x 38	241P080	100	EUR/kom.	0,10224	0,09237	0,08427	0,07307
135P587	87 x 48	241P509	100	EUR/kom.	0,11196	0,09576	0,08397	0,07661
135P597	97 x 48	241P100	100	EUR/kom.	0,10548	0,09576	0,08766	0,07617
135P598	97 x 73	241P110/241P510	100	EUR/kom.	0,11859	0,10872	0,09900	0,08928



NOVO! Kartonski podlošci u dvije boje, jedna strana zlatna, druga srebrna, kvadratnog ili okruglog oblika - cijena na upit!

## Plosnate vrećice, OPP

Za savršen pogled na tiskani materijal, fotografije i ostale proizvode!

- visoko prozirne – za savršenu prezentaciju
- jednostavno se otvaraju i pune, nepoderive
- mogu se variti
- od polipropilena (PP), 100%-tna mogućnost recikliranja



### Skladišni asortiman

Artikl br.	Dimenzije A x B mm	Debljina materijala u mm	kom. / snop	Prodajna jedinica	2 snop.	4 snop.	8 snop.	20 snop.
123P065	65 x 110	0,030	250	EUR/kom.	0,05186	0,04375	0,04051	0,03742
123P100	100 x 150	0,030	250	EUR/kom.	0,06173	0,05186	0,04714	0,04375
123P110	110 x 180	0,030	250	EUR/kom.	0,07307	0,06173	0,05525	0,05186
123P125	125 x 220	0,030	250	EUR/kom.	0,09090	0,07793	0,06983	0,06497
123P165	165 x 235	0,030	250	EUR/kom.	0,10872	0,09237	0,08280	0,07793

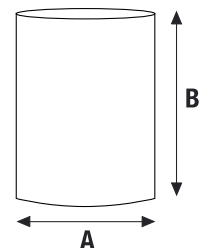

## Vrećice sa SL-zatvaračem, OPP

Visoko prozirne vrećice sa samoljepljivim zatvaračem za višekратно otvaranje i zatvaranje!

- visoko prozirne – za savršenu prezentaciju
- jednostavno se zatvaraju pomoću SL-zatvarača
- mogu se ponovno zatvoriti
- mogu se variti
- od polipropilena (PP), 100%-tna mogućnost recikliranja



### Skladišni asortiman

Artikl br.	Dimenzije A x B mm	Debljina materijala u mm	kom. / snop	Prodajna jedinica	1 snop.	2 snop.	4 snop.	8 snop.	20 snop.
124P055	55 x 90	0,030	250	EUR/kom.	0,08766	0,08280	0,07793	0,07307	0,06983
124P080	80 x 140	0,030	250	EUR/kom.	0,08928	0,08427	0,07955	0,07469	0,07145
124P110	110 x 180	0,030	250	EUR/kom.	0,099	0,08766	0,07955	0,07617	0,07469
124P125	125 x 220	0,030	250	EUR/kom.	0,11521	0,09900	0,08766	0,08280	0,07955
124P165	165 x 235	0,030	250	EUR/kom.	0,12169	0,10386	0,09414	0,08928	0,08604
124P220	220 x 305	0,030	250	EUR/kom.	0,14290	0,12169	0,10872	0,10224	0,09738

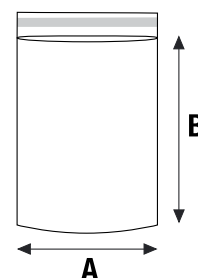

## Vrećice PE-HD, u bloku

Plosnate vrećice prikladne za pakiranje manjih dijelova, uzoraka, hrane i sl.!

- higijenske - zatvorene do uporabe
- vrlo otporne na oštećenja
- ne sadrže omekšivače ni silikon
- prirodno prozirne
- u bloku, rub za otkidanje vrećica je 30 mm, rupe za vješanje na razmaku od 103 mm
- debljina folije 0,012 mm / 12 μ
- od polietilena (PE-HD), 100%-tna mogućnost recikliranja



### Skladišni asortiman: Vrećice s bočnim naborom od PE-HD

Artikl br.	Dimenzije A x B x C mm	kom. / kut.	Prodajna jedinica	1 kut.	3 kut.	6 kut.
218P218	180 x 80 x 320	2500	EUR/kom.	0,01974	0,01768	0,01694
218P220	200 x 80 x 400	2500	EUR/kom.	0,02652	0,02401	0,02313

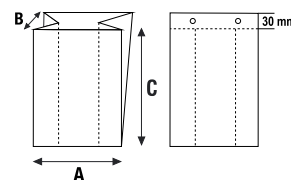

### Skladišni asortiman: Plosnate vrećice od PE-HD

Artikl br.	Dimenzije A x B mm	kom. / kut.	Prodajna jedinica	1 kut.	3 kut.	6 kut.
218P620	200 x 300	2500	EUR/kom.	0,01046	0,00943	0,00899
218P624	240 x 350	2500	EUR/kom.	0,01444	0,01282	0,01223

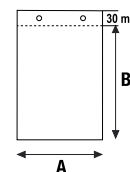

## Kutije s ručkom •Maja•

Kutije s ručkom za razne namjene!

- od visokokvalitetnog kraft papira
- sa automatskim dnom za brzo sklapanje
- izvana smeđe boje, a unutrašnjost bijele boje
- vrlo čvrsto zatvaranje i stabilna ručka



### Skladišni asortiman

Artikl br.	Dimenzije A x B x C mm	Boja	kom./ snop	kom./ kut.	Prodajna jedinica	10 kom.	25 kom.	50 kom.	100 kom.
645T025	250 x 150 x 150	smeđa	10	50	EUR/kom.	3,23	2,98	2,74	2,47



NOVO! Kutije s ručkom i prozorčićem za izvrsnu prezentaciju Vaših proizvoda - cijena na upit!

## Kutije s prozirnim poklopcem, smeđe

Za odličnu prezentaciju i zaštitu Vaših proizvoda!

- široka primjena – za prezentaciju u trgovini ili kao atraktivne kutije za poklone
- dno od stabilnog valovitog kartona
- dna se isporučuju položeno, u snopovima, poklopci se isporučuju složeni (PET 0,3 mm)
- varijabilna visina zahvaljujući poklopcu



### Skladišni asortiman

Artikl br.	Dimenzije D x Š x V mm	kom. / prod.jed.	Prodajna jedinica	1 prod jed.	2 prod jed.	4 prod jed.	8 prod jed.	20 prod jed.
1620P161K	152 x 110 x 45	25	EUR/kom.	2,03	1,53	1,34	1,20	1,05
1620P151K	215 x 153 x 45	25	EUR/kom.	2,20	1,69	1,49	1,36	1,20
1620P152K	215 x 153 x 75	25	EUR/kom.	2,27	1,86	1,64	1,46	1,31
1620P141K	302 x 215 x 45	25	EUR/kom.	2,50	1,99	1,75	1,58	1,40
1620P142K	302 x 215 x 80	50	EUR/kom.	2,06	1,81	1,64	1,64	1,48
1620P144K	302 x 215 x 120	25	EUR/kom.	2,61	2,21	1,94	1,75	1,58
1620P133K	325 x 295 x 52	25	EUR/kom.	2,67	2,35	2,09	1,87	1,69
1620P129K	370 x 250 x 60	25	EUR/kom.	2,74	2,43	2,15	1,93	1,74



Proziran poklopac  
od PET-a 0,3 mm

## Kutije s prozirnim poklopcem, bijele

Idealne kada želite pokazati i zaštititi sadržaj!

- široka primjena – za prezentaciju u trgovini ili kao atraktivne kutije za poklone
- dno od stabilnog valovitog kartona, izvana i iznutra bijele boje
- dna se isporučuju položeno, u snopovima, poklopci se isporučuju složeni
- varijabilna visina zahvaljujući poklopcu
- jednostavno i brzo složive



### Skladišni asortiman

Artikl br.	Dimenzije D x Š x V mm	kom. / prod.jed.	Prodajna jedinica	1 prod jed.	2 prod jed.	4 prod jed.	8 prod jed.	20 prod jed.
1620P161W	152 x 110 x 45	25	EUR/kom.	2,06	1,69	1,47	1,34	1,17
1620P151W	215 x 153 x 45	25	EUR/kom.	2,27	1,87	1,66	1,49	1,34
1620P152W	215 x 153 x 75	25	EUR/kom.	2,43	2,05	1,80	1,64	1,46
1620P141W	302 x 215 x 45	25	EUR/kom.	2,58	2,20	1,93	1,77	1,58
1620P142W	302 x 215 x 80	25	EUR/kom.	2,67	2,28	2,02	1,80	1,62
1620P144W	302 x 215 x 120	25	EUR/kom.	2,84	2,46	2,17	1,94	1,74
1620P133W	325 x 295 x 52	25	EUR/kom.	3,01	2,63	2,33	2,11	1,87
1620P129W	370 x 250 x 60	25	EUR/kom.	3,09	2,71	2,39	2,11	1,89



### NOVO! Kutijice s prozirnim poklopcem visoke kvalitete, u bijeloj ili crnoj boji!

Predviđene su za pakiranje posjetnica ili kreditnih kartica, ali također i za nakit, ukrase i slične manje predmete; dimenzije: 90x58x30 mm

## TAKE AWAY Kutijice za brzu hranu

Praktično i atraktivno pakiranje!

- kutijice od punog kartona 295 g
- isporučuju se položeno i štede prostor



### Skladišni asortiman

Artikl br.	Dimenzije D x Š x V mm	Model	Namjena	kom. / snop	Prodajna jedinica	1 snop.	3 snop.	5 snop.	10 snop.
760P060	65 x 65 x 110	Posuda od punog kartona	za Pommes Frites	100	EUR/kom.	0,18415	0,16942	0,17679	0,16205
760P061	65 x 65 x 110	Posude od punog kartona s 2 otvora	za Pommes & umake	100	EUR/kom.	0,18415	0,16942	0,16942	0,16205
760P070	150 x 65 x 85	Posuda od punog kartona	za Hamburger	100	EUR/kom.	0,18415	0,18415	0,16942	0,16205
760P080	175 x 65 x 45	Posuda od punog kartona	za Hot-Dog	100	EUR/kom.	0,12817	0,11683	0,11049	0,10386



# Kutije i spremnici



- Skladišne kutije od plastike..... 160
- UNI-BOX Kutijica od PP ..... 161
- QUADRO-SAFE Kutijica od PP ..... 162
- SOLID-PAC Kutijica od PP ..... 162
- Sanduci za okomito slaganje ..... 163

## Skladišne kutije od plastike

Pohranite svoje proizvode pregledno i uredno!

- optimalan pregled i lagan pristup stvarima
- velike ručke na prednjoj i stražnjoj strani
- mogućnost slaganja na hrpu, isperive
- otporne na većinu kiselina i ulja
- otporne na temperaturu od  $-20\text{ }^{\circ}\text{C}$  do  $+80\text{ }^{\circ}\text{C}$
- glatko dno za optimalan tijek na transportnoj vrpici
- od otpornog polietilena (PE) – 100%-tna mogućnost recikliranja
- nisu namijenjene za neposredan dodir s hranom



### Skladišni asortiman

Artikl br.	Model	Vanjske dimenzije D x Š x V mm	Unutarnje dim. D x Š x V mm	Boja	Vol. u L	kom./ kut.	Prodajna jedinica	10 kom.	25 kom.	50 kom.	100 kom.
1701T711	bez prečke	95 x 100 x 50	60 x 87 x 44	crvena ●	0,3	50	EUR/kom.	1,47	1,36	1,30	1,24
1701T713	bez prečke	95 x 100 x 50	60 x 87 x 44	plava ●	0,3	50	EUR/kom.	1,47	1,36	1,30	1,24
1701T721	bez prečke	175 x 100 x 75	129 x 87 x 68	crvena ●	1,0	40	EUR/kom.	2,11	1,97	1,89	1,80
1701T723	bez prečke	175 x 100 x 75	129 x 87 x 68	plava ●	1,0	40	EUR/kom.	2,11	1,97	1,89	1,80
								9 kom.	18 kom.	27 kom.	54 kom.
1701T731	bez prečke	235 x 145 x 125	180 x 127 x 110	crvena ●	3,7	27	EUR/kom.	4,42	4,14	3,93	3,81
1701T733	bez prečke	235 x 145 x 125	180 x 127 x 110	plava ●	3,7	27	EUR/kom.	4,42	4,14	3,93	3,81
								4 kom.	8 kom.	16 kom.	32 kom.
1701T751	s prečkom.	350 x 200 x 200	280 x 182 x 127	crvena ●	12,0	8	EUR/kom.	12,91	12,04	11,44	11,10
1701T753	s prečkom.	350 x 200 x 200	280 x 182 x 127	plava ●	12,0	8	EUR/kom.	12,91	12,04	11,44	11,10
								6 kom.	12 kom.	24 kom.	48 kom.
1701T741	bez prečke	350 x 200 x 145	280 x 182 x 185	crvena ●	8,7	12	EUR/kom.	8,85	8,26	7,84	7,61
1701T743	bez prečke	350 x 200 x 145	280 x 182 x 185	plava ●	8,7	12	EUR/kom.	8,85	8,26	7,84	7,61
1701T761	s prečkom.	500 x 300 x 200	425 x 280 x 183	crvena ●	27,0	6	EUR/kom.	18,98	17,65	16,75	16,26
1701T763	s prečkom.	500 x 300 x 200	425 x 280 x 183	plava ●	27,0	6	EUR/kom.	18,98	17,65	16,75	16,25



## UNI-BOX Kutijica od PP

Kvadratne kutijice za zaštitu i pakiranje od umjetnog materijala! Idealne za sortiranje, prezentaciju i arhiviranje proizvoda. Univerzalno primjenjiva, primjerice za sitno proizvedene granulate, pakiranje alata, tehnička pakiranja, pakiranja za trgovinu, prodaju...

- sadržaji su zaštićeni od udaraca, prskanja vodom i presavijanja –
- kutijice su izrađene od robusnog polipropilena otpornog na vlagu i na pritiskanje
- vrlo lagane i ponovno upotrebljive
- štede prostor jer se mogu slagati jedna na drugu
- otvaranje i zatvaranje po želji – pomoću sigurnog klik zatvarača i
- s poklopcem s pantom dugog životnog vijeka
- odlično se mogu upotrijebiti kao pakiranja na
- prodajnom mjestu – privlače pažnju izgledom uslijed prirodno prozirnog materijala
- od polipropilena (PP), 100%-tna mogućnost recikliranja
- nisu namijenjene za neposredan dodir s hranom



### Skladišni asortiman

Artikl br.	Unutarnje dimenzije D x Š x V mm	kom. / kut.	Prodajna jedinica	1 kut.
1009T004	22 x 22 x 8	1500	kom. <b>EUR/kom.</b>	1500 <b>0,30201</b>
1009T009	52 x 36 x 5	1200	kom. <b>EUR/kom.</b>	1200 <b>0,41987</b>
1009T010	35 x 35 x 8	1000	kom. <b>EUR/kom.</b>	1000 <b>0,41987</b>
1009T014	47 x 47 x 6	750	kom. <b>EUR/kom.</b>	750 <b>0,62612</b>
1009T015	35 x 35 x 12	1000	kom. <b>EUR/kom.</b>	1000 <b>0,46407</b>
1009T028	67 x 67 x 6	350	kom. <b>EUR/kom.</b>	350 <b>1,05</b>
1009T031	35 x 35 x 25	600	kom. <b>EUR/kom.</b>	600 <b>0,50826</b>
1009T041	47 x 47 x 19	730	kom. <b>EUR/kom.</b>	730 <b>0,67768</b>
1009T067	67 x 67 x 67	300	kom. <b>EUR/kom.</b>	300 <b>1,08</b>
1009T085	85 x 85 x 40	100	kom. <b>EUR/kom.</b>	100 <b>1,77</b>
1009T100	100 x 100 x 40	110	kom. <b>EUR/kom.</b>	110 <b>2,43</b>
1009T160	160 x 160 x 40	70	kom. <b>EUR/kom.</b>	70 <b>3,34</b>



## QUADRO-SAFE Kutijica od PP

Zaštitne kutijice namijenjene za alate s oštricama ili drugu robu osjetljivu na pritisak!

- čvrste kutijice otporne na pritisak
- duljina se stupnjevito podešava i fiksira pomoću zaustavnih zubaca
- prirodno prozirne - namijenjene i kao prodajna pakiranja
- od polipropilena (PP), 100%-tna mogućnost recikliranja
- nisu namijenjene za neposredan dodir s hranom

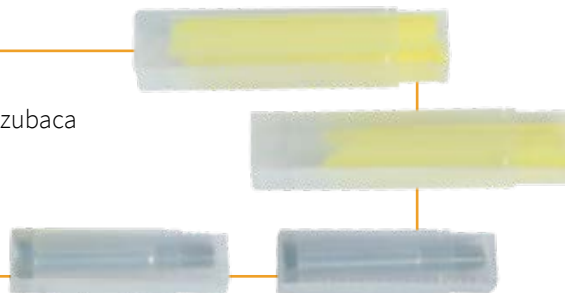

### Skladišni asortiman

Artikl br.	Promjer u mm	Duljina u mm	kom./kut.	Prodajna jedinica	50 kom.	100 kom.	200 kom.	400 kom.	800 kom.
1006T108	8	80	100	EUR/kom.	0,50826	0,44197	0,40514	0,36094	0,33884
1006T312	12	120	100	EUR/kom.	0,64085	0,57456	0,50826	0,46407	0,41987
1006T316	16	120	100	EUR/kom.	0,73661	0,66295	0,57456	0,52299	0,44197
1006T320	20	120	100	EUR/kom.	0,92076	0,84710	0,75134	0,69978	0,62612
1006T520	20	200	50	EUR/kom.	0,89867	0,82500	0,73661	0,65558	0,65558
1006T524	24	200	50	EUR/kom.	0,95760	0,85447	0,80291	0,73661	0,73661
1006T526	26	350	600	EUR/kom.	1,06	0,97233	0,89867	0,83974	0,74398
1006T532	32	200	50	EUR/kom.	1,66	1,52	1,42	1,32	1,32
1006T735	35	200	320	EUR/kom.	2,00	1,89	2,56	1,75	1,75
1006T745	45	200	180	EUR/kom.	2,27	2,15	2,94	2,94	2,94
1006T755	55	350	25	EUR/kom.	2,37	2,15	1,93	1,93	1,93

## SOLID-PAC Kutijica od PP

Kutijice štite osjetljive elektroničke dijelove, satove, mjerne uređaje i dr. te omogućuju brzo pakiranje!

- izuzetno čvrste kutijice – gotovo ih je nemoguće slomiti
- oblažu i štite sadržaj
- poklopac omogućava jednostavno otvaranje i zatvaranje
- od polipropilena (PP), 100%-tna mogućnost recikliranja
- nisu namijenjene za neposredan dodir s hranom



### Skladišni asortiman

Artikl br.	Dimenzije D x Š x V mm	kom. / kut.	Prodajna jedinica	10 kom.	100 kom.	200 kom.	400 kom.
1007T001	82 x 62 x 12	100	EUR/kom.	1,18	1,04	0,97969	0,94286
1007T003	102 x 65 x 15	100	EUR/kom.	1,24	1,05	1,04	0,9576
1007T009	180 x 67 x 15	100	EUR/kom.	2,28	2,02	1,81	1,66

## Sanduci za okomito slaganje

Štedite prostor za skladištenje i otpremu slažući robu u sanduke za okomito slaganje!

- odgovaraju dimenzijama EURO-paleta (800 × 600 i 1200 × 800 mm)
- omogućuju optimalne otpremne troškove
- smanjuju vrijeme potrebno za utovar i istovar
- dodatna stabilizacija kroz utore – za dugi životni vijek
- idealni za kombiniranje
- štedljivo okomito slaganje prilagođeno visini proizvoda
- namijenjeni za pokretne transportne trake
- pogodni za prehrambene artikle
- namijenjeni za temperaturne raspone od -20°C do +80°C
- materijal je otporan na mnoge kiseline i lužine
- od polipropilena (PP)
- 100%-tna mogućnost recikliranja
- nisu namijenjene za neposredan dodir s hranom



### Skladišni asortiman

Artikl br.	Dimenzije D x Š x V mm	kom. / pak.	Prodajna jedinica	1 pak.	2 pak.	4 pak.
1701T801	400 x 300 x 120	8	EUR/kom.	13,83	11,89	11,00
1701T806	400 x 300 x 220	8	EUR/kom.	19,33	16,48	15,24
1701T811	400 x 300 x 320	8	EUR/kom.	20,21	17,55	16,14
1701T837	600 x 400 x 220	4	EUR/kom.	27,83	23,93	22,00
1701T850	600 x 400 x 280	4	EUR/kom.	30,65	26,41	23,58
1701T857	600 x 400 x 340	4	EUR/kom.	33,14	27,42	24,64





# Darovna ambalaža



▪ Darovne kutije •Kocka• .....	166
▪ Košarica za aranžmane •Royal• .....	167
▪ Košarica za aranžmane •Mario• .....	167
▪ Darovne kutije za boce •Klasik• .....	168
▪ Darovne kutije za boce •Branka• .....	168
▪ Darovne kutije za boce •Rustikal & Nostalgija• .....	169
▪ Drvene darovne kutije •Vis & Pag & Cres• .....	169
▪ Darovne kutije za boce •Nikola• .....	170
▪ Kutijice od punog kartona .....	170
▪ Darovne kutije za boce •Stjepan• .....	171
▪ Darovne kutije za boce •Ivana• .....	171
▪ Papirnate vrećice u boji .....	172
▪ Svileni papir u boji .....	172
▪ Papirnate vrećice .....	173
▪ Papirnate vrećice s motivom .....	173
▪ Drvena slamica .....	174
▪ Celofanska slamica .....	174
▪ Folija za omatanje .....	174
▪ SIZZLE-PAK Ukrasni materijal za ispunu .....	175
▪ Kvadratna kutija s poklopcem .....	176
▪ Kutija s ručkom .....	176
▪ Ukrasne vrpce, slamaste .....	177

## Darovne kutije •Kocka•

### Darovne kutije u dva dijela!

- velika mogućnost kombiniranja
- visokokvalitetni valoviti karton
- rebrasta površina u 3 različite boje
- štede prostor - isporučuju se položeno
- složive u nekoliko poteza
- 100%-tna mogućnost recikliranja



#### Skladišni asortiman

Artikl br.	Dimenzije A x B x C mm	Boja	kom. / snop	Prodajna jedinica	1 snop.	2 snop.	4 snop.	8 snop.
1623T033P	150 x 150 x 30	plava ●	25	EUR/kom.	1,22	1,05	0,94	0,88
1623T043P	150 x 150 x 30	bordo ●	25	EUR/kom.	1,22	1,05	0,94	0,88
1623T103P	150 x 150 x 30	smeđa ●	25	EUR/kom.	1,22	1,05	0,94	0,88
1623T033D	150 x 150 x 100	plava ●	25	EUR/kom.	2,53	2,14	1,93	1,78
1623T043D	150 x 150 x 100	bordo ●	25	EUR/kom.	2,53	2,14	1,93	1,78
1623T103D	150 x 150 x 100	smeđa ●	25	EUR/kom.	2,53	2,14	1,93	1,78
1625T033P	200 x 200 x 30	plava ●	25	EUR/kom.	1,32	1,12	1,00	0,97
1625T043P	200 x 200 x 30	bordo ●	25	EUR/kom.	1,32	1,12	1,00	0,97
1625T103P	200 x 200 x 30	smeđa ●	25	EUR/kom.	1,32	1,12	1,00	0,97
1625T033D	200 x 200 x 100	plava ●	25	EUR/kom.	2,73	2,28	2,03	1,87
1625T043D	200 x 200 x 100	bordo ●	25	EUR/kom.	2,73	2,28	2,03	1,87
1625T103D	200 x 200 x 100	smeđa ●	25	EUR/kom.	2,73	2,28	2,03	1,87
1627T035P	250 x 250 x 30	plava ●	25	EUR/kom.	1,64	1,37	1,22	1,12
1627T045P	250 x 250 x 30	bordo ●	25	EUR/kom.	1,64	1,37	1,22	1,12
1627T105P	250 x 250 x 30	smeđa ●	25	EUR/kom.	1,64	1,37	1,22	1,12
1627T035D	250 x 250 x 120	plava ●	25	EUR/kom.	3,79	3,23	2,87	2,62
1627T045D	250 x 250 x 120	bordo ●	25	EUR/kom.	3,79	3,23	2,87	2,62
1627T105D	250 x 250 x 120	smeđa ●	25	EUR/kom.	3,79	3,23	2,87	2,62



Ljubazno i profesionalno osoblje koje Vam je uvijek spremno pomoći



Mogućnost izrade po mjeri ili prodaja univerzalnih proizvoda



Vrhunska kvaliteta

## Košarica za aranžmane •Royal•

Moderna alternativa za pletene košarice!

- peterokutni oblik košarice ROYAL s dvije povišene stranice
- neutralan dizajn za široku primjenu i različite prigode
- blago rebrasta površina
- jednostavno i brzo slaganje
- štede prostor - isporučuju se položeno
- 100%-tna mogućnost recikliranja



### Skladišni asortiman

Artikl br.	Promjer mm	Boja	kom. / kut.	Prodajna jedinica	1 kut.	2 kut.	4 kut.	8 kut.	16 kut.
645T531	220	plava	25	EUR/kom.	4,26	3,76	3,41	3,12	2,86
645T541	220	bordo	25	EUR/kom.	4,26	3,76	3,41	3,12	2,86
645T521	220	smeđa	25	EUR/kom.	4,26	3,76	3,41	3,12	2,86
645T533	290	plava	25	EUR/kom.	6,01	5,38	4,74	4,26	3,91
645T543	290	bordo	25	EUR/kom.	6,01	5,38	4,74	4,26	3,91
645T523	290	smeđa	25	EUR/kom.	6,01	5,38	4,74	4,26	3,91
645T526	370	smeđa	25	EUR/kom.	6,53	5,73	5,08	4,40	4,04

## Košarica za aranžmane •Mario•

Moderna alternativa za pletene košarice!

- četverokutni oblik košarice sa blago nagnutim stranicama prema van
- neutralan dizajn za široku primjenu i različite prigode
- blago rebrasta površina
- jednostavno i brzo slaganje
- štede prostor - isporučuju se položeno
- 100%-tna mogućnost recikliranja



### Skladišni asortiman

Artikl br.	Dimenzije D x Š x V mm	Boja	kom. / kut.	Prodajna jedinica	50 kom.	100 kom.	200 kom.	400 kom.
645T170	170 x 170 x 80	zelena	50	EUR/kom.	1,53	1,34	1,22	1,14
645T210	210 x 210 x 90	smeđa	50	EUR/kom.	2,11	1,80	1,64	1,53
645T260	260 x 260 x 100	zelena	50	EUR/kom.	2,56	2,28	2,04	1,93
645T261	260 x 260 x 100	prirodna	50	EUR/kom.	2,56	2,28	2,04	1,93
					30 kom.	60 kom.	120 kom.	240 kom.
645T400	400 x 300 x 115	smeđa	30	EUR/kom.	3,82	3,34	3,00	2,86



## Darovne kutije za boce •Klasik•

Posebno lijepe darovne kutije

- čvrsti, blago rebrasti karton oplemenjene površine s praktičnim zatvaranjem
- neutralan dizajn za široku primjenu
- štede prostor - isporučuju se položeno
- jednostavno i brzo uspravljanje
- izvrsna zaštita boca zahvaljujući varijabilnim unutrašnjim pregradama
- 100%-tna mogućnost recikliranja



Skladišni asortiman

Artikl br.	Dimenzije D x Š x V mm	Model	Boja		kom./kut	Prodajna jedinica	25 kom.	50 kom.	100 kom.	200 kom.
1660T031	385 x 90 x 93	za 1 bocu	plava ●		50	EUR/kom.	3,25	2,91	2,68	2,37
1660T032	365 x 185 x 93	za 2 boce	plava ●		25	EUR/kom.	4,04	3,69	3,25	3,03
1660T033	365 x 260 x 93	za 3 boce	plava ●		25	EUR/kom.	5,03	4,60	4,15	3,69
1660T041	385 x 90 x 93	za 1 bocu	bordo ●		50	EUR/kom.	3,25	2,91	2,68	2,37
1660T042	365 x 185 x 93	za 2 boce	bordo ●		25	EUR/kom.	4,04	3,69	3,25	3,03
1660T043	365 x 260 x 93	za 3 boce	bordo ●		25	EUR/kom.	5,03	4,60	4,15	3,94
1660T051	385 x 90 x 93	za 1 bocu	crna ●		50	EUR/kom.	3,25	2,91	2,68	2,37
1660T052	365 x 185 x 93	za 2 boce	crna ●		25	EUR/kom.	4,04	3,69	3,25	3,03
1660T053	365 x 260 x 93	za 3 boce	crna ●		25	EUR/kom.	5,03	4,60	4,15	3,69
1660T101	385 x 90 x 93	za 1 bocu	prirodna ●		50	EUR/kom.	3,25	2,91	2,68	2,37
1660T102	365 x 185 x 93	za 2 boce	prirodna ●		25	EUR/kom.	4,04	3,71	3,25	3,03
1660T103	365 x 260 x 93	za 3 boce	prirodna ●		25	EUR/kom.	4,85	4,60	4,15	3,71



NOVO! Darovne kutije u suptilnoj sivoj boji sa reljefnom površinom za 1, 2, 3 ili čak 4 boce; može se koristiti i bez umetka za boce, kao kutija za ostale darove - cijena na upit!

## Darovne kutije za boce •Branka•

Atraktivno pakiranje za svaku priliku, a zlatni reljefni tisak dat će Vašim darovima posebnu notu

- dizajn pogodan za široku primjenu
- štede prostor - isporučuju se položeno
- jednostavno i brzo uspravljanje
- izvrsna zaštita boca zahvaljujući varijabilnim unutrašnjim pregradama
- može se koristiti i bez pregrada za pakiranje darova
- 100%-tna mogućnost recikliranja



Skladišni asortiman

Artikl br.	Dimenzije D x Š x V mm	Model	Boja		kom./kut.	Prodajna jedinica	25 kom.	50 kom.	100 kom.	200 kom.
1675T121	360 x 78 x 78	za 1 bocu	smeđe sa suhim tiskom		50	EUR/kom.	-	2,14	1,78	1,47
1675T122	360 x 192 x 93	za 2 boce	smeđe sa suhim tiskom		25	EUR/kom.	5,72	5,30	4,90	4,71
1675T123	360 x 260 x 93	za 3 boce	smeđe sa suhim tiskom		25	EUR/kom.	6,27	6,01	5,66	5,38

## Darovne kutije za boce •Rustikal & Nostalgija•

Originalne darovne kutije za boce daju vašim darovima posebnu vrijednost!

- RUSTIKAL: izgledom podsjeća na rustikalne drvene kutije za vino
- NOSTALGIJA: visokokvalitetne fotografije i ispis sa nostalgичnim motivima
- zaštita boca uz crni rebrasti kartonski umetak
- mogu se koristiti i kao kutije za darove bez umetka
- štede prostor - isporučuju se položeno
- jednostavno i brzo uspravljanje
- izrađene od valovitog kartona, 100%-tna mogućnost recikliranja



### Skladišni asortiman

Artikl br.	Dizajn	Model	Dimenzije D x Š x V mm	kom. / kut.	Prodajna jedinica	1 kut.	2 kut.	4 kut.	8 kut.
1675T151	RUSTIKAL	za 1 bocu	360 x 88 x 100	50	EUR/kom.	3,19	2,71	2,45	2,33
1675T152	RUSTIKAL	za 2 boce	360 x 192 x 93	25	EUR/kom.	5,13	4,57	4,37	4,24
1675T153	RUSTIKAL	za 3 boce	360 x 260 x 93	25	EUR/kom.	6,27	6,01	5,66	5,38
1675T161	NOSTALGIJA	za 1 bocu	360 x 88 x 100	50	EUR/kom.	3,37	2,85	2,62	2,50
1675T162	NOSTALGIJA	za 2 boce	360 x 192 x 93	25	EUR/kom.	4,38	3,82	3,44	3,25

## Drvene darovne kutije •Vis & Pag & Cres•

Pakiranje idealno za posebne darove i plemenite kapljice!

- drvene kutije VIS sa unutarnjim dijelom od valovitog kartona, vanjska kutija od brezove šperploče - na gornjem dijelu ugodna pamučna ručka za nošenje
- štede prostor - isporučuju se položeno, jednostavno i brzo se uspravljavaju
- snažne drvene kutije PAG i CRES sa ojačanim uglovima, stranice 6 mm debljine, dno i poklopac 3 mm debljine
- elegantan izgled - glatka, polirana površina



### Skladišni asortiman

Artikl br.	Dizajn	Dimenzije D x Š x V mm	Prodajna jedinica	20 kom.	50 kom.	100 kom.
1660T211	VIS	330 x 90 x 90	EUR/kom.	8,32	7,58	6,81
1660T212	VIS	330 x 180 x 90	EUR/kom.	10,56	9,59	8,63
1660T213	VIS	330 x 270 x 90	EUR/kom.	12,15	11,03	9,91
				10 kom.	20 kom.	40 kom.
1660T301	PAG	342 x 85 x 85	EUR/kom.	9,89	9,19	8,56
1660T302	PAG	342 x 165 x 85	EUR/kom.	12,81	11,91	11,33
1660T303	PAG	342 x 250 x 85	EUR/kom.	15,05	13,55	12,74
1660T304	CRES	380 x 65 x 65	EUR/kom.	8,90	8,36	7,82
1660T305	CRES	380 x 136 x 65	EUR/kom.	11,96	10,98	10,46
1660T306	CRES	380 x 200 x 65	EUR/kom.	14,28	13,30	12,57



## Darovne kutije za boce •Nikola•

Prirodna poklon kutija za sve prigode i razne poklone!

- smeđa, natur kutija sa dizajnom
- smeđi tisak i izreka "Uživajte u životu" na nekoliko jezika
- štede prostor - isporučuju se položeno
- jednostavno i brzo uspravljanje
- izvrsna zaštita boca zahvaljujući varijabilnim unutrašnjim pregradama
- može se koristiti i bez pregrada za pakiranje darova
- 100%-tna mogućnost recikliranja



### Skladišni asortiman

Artikl br.	Dimenzije D x Š x V mm	Boja	Model	kom. / kut.	Prodajna jedinica	1 kut.	2 kut.	4 kut.	8 kut.
1675T182	360 x 196 x 93	smeđa ●	za 2 boce	25	EUR/kom.	4,03	3,79	3,59	3,23
1675T183	360 x 260 x 93	smeđa ●	za 3 boce	25	EUR/kom.	4,43	4,02	3,87	3,51

## Kutijice od punog kartona

Za pakiranje malih proizvoda

- **automatsko dno** - slaganje kutije u jednom potezu
- **praktični zatvarač s perforacijom** - nisu potrebna pomoćna sredstva za zatvaranje
- izvana su bijele boje - dobro prezentiraju
- **štede skladišni prostor** - isporučuju se položeno
- od sivog punog kartona, 100%-tna mogućnost recikliranja



### Skladišni asortiman

Artikl br.	Unutrašnje dim. A x B x C mm	g/m <sup>3</sup>	Kom./ Snop	Kom./ paleta	Prodajna jedinica	100 kom.	200 kom.	500 kom.	1000 kom.
2100T060	60 x 60 x 60	400	100	8000	EUR/kom.	0,57456	0,52299	0,50090	-
2100T063	60 x 30 x 90	400	100	7000	EUR/kom.	0,67768	0,57456	0,52299	0,50090
2100T080	80 x 80 x 80	400	100	7000	EUR/kom.	0,77344	0,65558	0,62612	0,57456
2100T100	100 x 70 x 70	400	100	7000	EUR/kom.	0,74398	0,66295	0,57456	0,53773
2100T120	120 x 120 x 120	500	100	5000	EUR/kom.	0,86184	0,74398	0,67768	0,62612
2100T150	150 x 120 x 100	500	100	4000	EUR/kom.	1,12000	0,97233	0,86184	0,80291



## Darovne kutije za boce •Stjepan•

Blago valovita, oplemenjena gornja površina

- posebno velik otvor za optimalnu prezentaciju
- elegantna izvedba, otvoreni val
- praktična ručka za nošenje
- jednostavno i brzo slaganje - automatsko dno se ne mora lijepiti
- 100%-tna mogućnost recikliranja



### Skladišni asortiman

Artikl br.	Model	Boja	Dimenzije D x Š x V mm	kom. / kut.	Prodajna jedinica	1 kut.	2 kut.	4 kut.
633T031	za 1 bocu	plava ●	90 x 90 x 365	50	EUR/kom.	2,37	2,20	1,87
633T032	za 2 boce	plava ●	180 x 90 x 365	50	EUR/kom.	3,19	2,87	2,53
633T033	za 3 boce	plava ●	270 x 90 x 365	50	EUR/kom.	3,71	3,19	2,87
633T041	za 1 bocu	bordo ●	90 x 90 x 365	50	EUR/kom.	2,37	2,20	1,87
633T042	za 2 boce	bordo ●	180 x 90 x 365	50	EUR/kom.	3,19	2,87	2,53
633T043	za 3 boce	bordo ●	270 x 90 x 365	50	EUR/kom.	3,71	3,19	2,87

## Darovne kutije za boce •Ivana•

Visokokvalitetne kutije za nošenje s velikim otvorom za prikaz boce - upakirano i ujedno dobro vidljivo

- dugi otvori za optimalnu prezentaciju etiketa
- elegantna strukturirana površina
- praktična ručka za nošenje
- složive u jednom potezu
- od valovitog kartona, 100%-tna mogućnost recikliranja



### Skladišni asortiman

Artikl br.	Model	Boja	Dimenzije D x Š x V mm	kom. / kut.	Prodajna jedinica	1 kut.	2 kut.	4 kut.
633T061	za 1 bocu	crna ●	90 x 90 x 365	50	EUR/kom.	2,55	2,20	1,87
633T062	za 2 boce	crna ●	180 x 90 x 365	50	EUR/kom.	3,47	3,09	2,73
633T063	za 3 boce	crna ●	270 x 90 x 365	50	EUR/kom.	3,99	3,47	3,09
633T071	za 1 bocu	brončana ●	90 x 90 x 365	50	EUR/kom.	2,55	2,20	1,87
633T072	za 2 boce	brončana ●	180 x 90 x 365	50	EUR/kom.	3,47	3,09	2,73
633T073	za 3 boce	brončana ●	270 x 90 x 365	50	EUR/kom.	3,99	3,47	3,09



## Papirne vrećice u boji

Vrećice u boji - idealne za Vaše darove ili kao trgovačke vrećice

- izuzetno čvrste - od jednostrano obojenog prirodnog papira 100g/m<sup>2</sup>
- s elegantnom crnom ručkom od savijenog papira
- 100%-tna mogućnost recikliranja



### Skladišni asortiman

Artikl br.	Boja	Dimenzije D x Š x V mm	g/ m <sup>2</sup>	kom. / kut.	Prodajna jedinica	1 kut.	2 kut.	4 kut.
641T022	zelena ●	240 x 110 x 310	100	150	EUR/kom.	0,66295	0,60402	0,52299
641T023	zelena ●	320 x 140 x 420	100	150	EUR/kom.	0,73661	0,65558	0,58192
641T032	plava ●	240 x 110 x 310	100	150	EUR/kom.	0,66295	0,60402	0,52299
641T033	plava ●	320 x 140 x 420	100	150	EUR/kom.	0,73661	0,65558	0,58192
641T042	crvena ●	240 x 110 x 310	100	150	EUR/kom.	0,66295	0,60402	0,52299
641T043	crvena ●	320 x 140 x 420	100	150	EUR/kom.	0,73661	0,65558	0,58192
641T062	crna ●	240 x 110 x 310	100	150	EUR/kom.	0,66295	0,60402	0,52299

## Svileni papir u boji

Omotajte svoje darove u odgovarajuće tonove!

- sjajne, lijepo i svijetle boje
- mekan, dekorativan i prirodan
- ugodan za korištenje
- 19 g/m<sup>2</sup>, ako je vlažan pušta boju
- 520 araka 50x70 cm u kutiji - cca 3,65 kg/pak



### Skladišni asortiman

Artikl br.	Boja	Dimenzije D x Š mm	kg./ prod. jed.	Prodajna jedinica	1 prod. jed.	2 prod. jed.	4 prod. jed.	8 prod. jed.
607T021	žuta ●	50 x 70	3,65	Kg. EUR/kg.	3,65 14,53	7,30 13,93	14,60 13,24	29,20 12,62
607T022	crvena ●	50 x 70	3,65	Kg. EUR/kg.	3,65 14,53	7,30 13,93	14,60 13,24	29,20 12,62
607T023	plava ●	50 x 70	3,65	Kg. EUR/kg.	3,65 14,53	7,30 13,93	14,60 13,24	29,20 12,62
607T024	tamno zelena ●	50 x 70	3,65	Kg. EUR/kg.	3,65 14,53	7,30 13,93	14,60 13,24	29,20 12,62
607T025	narančasta ●	50 x 70	3,65	Kg. EUR/kg.	3,65 14,53	7,30 13,93	14,60 13,24	29,20 12,62
607T026	svijetlo zelena ●	50 x 70	3,65	Kg. EUR/kg.	3,65 14,53	7,30 13,93	14,60 13,24	29,20 12,62
607T027	crna ●	50 x 70	3,65	Kg. EUR/kg.	3,65 14,53	7,30 13,93	14,60 13,24	29,20 12,62



## Papirnatе vrećice

Prirodne i praktične!

- od kraft papira otpornog na kidanje
- papirnata ručka je peterostruko presavijena - za ugodno nošenje
- kvaliteta: 70 g/m<sup>2</sup>, 80 g/m<sup>2</sup> i 100 g/m<sup>2</sup>
- 100%-tna mogućnost recikliranja



Skladišni asortiman

Artikl br.	Boja	Dimenzije D x Š x V mm	g/ m <sup>2</sup>	kom. / kut.	Prodajna jedinica	1 kut.	2 kut.	4 kut.
120T155	bijela ○	180 x 80 x 220	70	500	EUR/kom.	0,21362	0,18415	0,16205
120T151	bijela ○	200 x 100 x 280	70	250	EUR/kom.	0,22098	0,20625	0,16205
120T152	bijela ○	220 x 105 x 360	70	250	EUR/kom.	0,22835	0,21362	0,17679
120T156	bijela ○	260 x 100 x 330	80	250	EUR/kom.	0,25781	0,22835	0,20625
120T153	bijela ○	320 x 140 x 420	80	250	EUR/kom.	0,27991	0,24308	0,21362
120T158	bijela ○	320 x 220 x 240	70	50	EUR/kom.	0,35357	0,32411	0,28728
120T154	bijela ○	400 x 160 x 450	100	200	EUR/kom.	0,44197	0,37567	0,33148
120T157	bijela ○	450 x 170 x 480	100	200	EUR/kom.	0,54509	0,47880	0,44197
120T165	smeđa ●	180 x 80 x 220	70	500	EUR/kom.	0,21362	0,18415	0,16205
120T161	smeđa ●	200 x 100 x 280	70	250	EUR/kom.	0,22098	0,20625	0,16205
120T162	smeđa ●	220 x 105 x 360	70	250	EUR/kom.	0,22835	0,21362	0,17679
120T166	smeđa ●	260 x 100 x 330	80	250	EUR/kom.	0,25781	0,22835	0,20625
120T163	smeđa ●	320 x 140 x 420	80	250	EUR/kom.	0,27991	0,24308	0,21362
120T164	smeđa ●	400 x 160 x 450	100	200	EUR/kom.	0,44197	0,37567	0,33148
120T167	smeđa ●	450 x 170 x 480	100	200	EUR/kom.	0,54509	0,47880	0,44197

## Papirnatе vrećice s motivom

Blagdanska atmosfera na vrećicama koje su idealne za Vaše darove

- izuzetno čvrste
- od jednostrano obojenog prirodnog papira, 100 g/m<sup>2</sup>
- s ručkom od savijenog papira
- 100%-tna mogućnost recikliranja

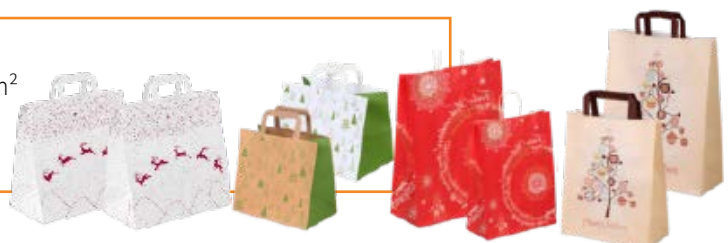

Skladišni asortiman

Artikl br.	Model	Dimenzije D x Š x V mm	g/ m <sup>2</sup>	kom./ kut	Prodajna jedinica	50 kom.	1 kut.	2 kut.	4 kut.
641T103	FANTAZIJA	240x110x310	100	150	EUR/kom.	0,73661	0,50826	0,44197	0,37567
641T104	FANTAZIJA	320x140x420	100	150	EUR/kom.	0,77344	0,62612	0,55982	0,47880
641T106	JELEN	320x170x315	80	250	EUR/kom.	-	0,66295	0,55982	0,50826

## Drvena slamica

Oblaže i štiti osjetljive proizvode te služi kao lijepa dekoracija Vaših darova

- ugodna za rukovanje
- posebno lagana i suha
- od neobrađene smreke
- ekološka, obnovljiva sirovina
- 100% biološki razgradiva



### Skladišni asortiman

Artikl br.	Težina bale u kg	Vol. pak. u L	Dim. bale D x Š x V mm	Prodajna jedinica	2 bale	4 bale	8 bala
164T313	2,50	500	400 x 400 x 480	EUR/kg	7,09	6,58	5,51
164T323	10,00	125	500 x 140 x 400	EUR/kg	4,26	4,09	3,54

## Celofanska slamica

Materijal za oblaganje i ispunu lagan poput pera!

- dekorativna i elegantna
- namijenjena i za zaštitu osjetljivih površina ugodna za korištenje
- ispunjava i najmanje međuprostore
- posebno efikasna – 1 kg je dovoljan za volumen od 50 litara
- biološki proizvod koji se odbacuje sa ostalim kućnim otpadom



### Skladišni asortiman

Artikl br.	Težina pak. cca. kg	Vol. pak. u L	Dim. bale D x Š x V mm	Prodajna jedinica	5 kut.	10 kut.	20 kut.	40 kut.
164T373	1	50	25 x 17 x 40	EUR/kg	15,59	13,48	11,88	11,02
164T375	10	500	55 x 38 x 33	EUR/kg	-	13,13	11,51	10,64

## Folija za omatanje

Pokažite što poklanjate

- dobro prezentira i štiti Vaše darove
- otporna na kidanje i jednostavna za oblikovanje
- visoke prozirnosti
- od polipropilena (PP)
- 100%-tna mogućnost recikliranja



### Skladišni asortiman

Artikl br.	Širina role u mm	m / rola	rola/ kut.	rola/ pal.	Prodajna jedinica	2 rola.	4 rola.	8 rola.
616T875	750	50	24	280	EUR/rola	23,40	21,63	20,54

## SIZZLE-PAK Ukrasni materijal za ispunu

Ukrasni materijal za ispunu - višekratno upotrebljiv i ekološki prihvatljiv!

- **SIZZELPAK:**
- fiksira i štiti laganu robu
- jako je elastičan i dobro oblaže
- od presavijenog papira - jako lagan
- 100%-tna mogućnost recikliranja
- Volumen pakiranja: 1,25 kg - cca. 40 L, 10 kg - cca. 320 L



### Skladišni asortiman

Artikl br.	Boja	Dim. pakiranja D x Š x V mm	Vol.pak. cca. L	kg/ kut.	Prodajna jedinica	1 kut.	2 kut.	4 kut.
664T205	zelena ●	30 x 20 x 30	40,00	1,25	EUR/kut.	32,23	59,73	109,40
664T203	plava ●	30 x 20 x 30	40,00	1,25	EUR/kut.	32,23	59,73	109,40
664T204	bordo ●	30 x 20 x 30	40,00	1,25	EUR/kut.	32,23	59,73	109,40
664T208	smeđa ●	30 x 20 x 30	40,00	1,25	EUR/kut.	20,29	37,68	68,25
664T209	crna ●	30 x 20 x 30	40,00	1,25	EUR/kut.	32,23	59,73	109,40
664T210	bijela ○	30 x 20 x 30	40,00	1,25	EUR/kut.	32,23	59,73	109,40
						1 kut.	2 kut.	4 kut.
664T301	žuta ●	58,5 x 39,5 x 62,5	320	10	EUR/kut.	170,70	314,80	571,20
664T302	zelena ●	58,5 x 39,5 x 62,5	320	10	EUR/kut.	170,70	314,80	571,20
664T303	plava ●	58,5 x 39,5 x 62,5	320	10	EUR/kut.	170,70	314,80	571,20
664T304	bordo ●	58,5 x 39,5 x 62,5	320	10	EUR/kut.	170,70	314,80	571,20
664T308	smeđa ●	58,5 x 39,5 x 62,5	320	10	EUR/kut.	70,90	130,60	242,80
664T309	crna ●	58,5 x 39,5 x 62,5	320	10	EUR/kut.	170,70	314,80	571,20
664T310	bijela ○	58,5 x 39,5 x 62,5	320	10	EUR/kut.	170,70	314,80	571,20

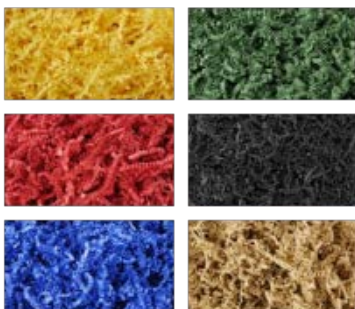

## Kvadratna kutija s poklopcem

idealna za poklon pakete ili prezentaciju proizvoda!

- prirodna, glatka, kartonska površina
- **stabilne kutije s poklopcem i utisnim bočnim preklopima**
- **štede prostor** – isporučuju se položeno
- od visokokvalitetnog valovitog kartona (E-val), 100%-tna mogućnost recikliranja



### Skladišni asortiman

Artikl br.	Unutrašnje dim. A x B x C mm	Boja	Kom. / kutija	Prodajna jedinica	1 kut.	2 kut.	4 kut.	8 kut.
1650T020	200 x 200 x 100	smeđa ●	50	EUR/kom.	<b>0,86184</b>	<b>0,78081</b>	<b>0,72188</b>	<b>0,67768</b>
1650T025	250 x 250 x 100	smeđa ●	50	EUR/kom.	<b>0,98706</b>	<b>0,95760</b>	<b>0,89867</b>	<b>0,825</b>
1650T030	300 x 300 x 100	smeđa ●	50	EUR/kom.	<b>1,20</b>	<b>1,08</b>	<b>1,00</b>	<b>0,9355</b>

## Kutija s ručkom

Kutije s ručkom za razne namjene!

- od visokokvalitetnog kraft papira
- sa automatskim dnom za brzo sklapanje
- izvana smeđe boje, a unutrašnjost bijele boje
- vrlo čvrsto zatvaranje i stabilna ručka



### Skladišni asortiman

Artikl br.	Dimenzije A x B x C mm	Boja	kom./ snop	kom./ kut.	Prodajna jedinica	10 kom.	25 kom.	50 kom.	100 kom.
645T025	250 x 150 x 150	smeđa ●	10	50	EUR/kom.	<b>3,23</b>	<b>2,98</b>	<b>2,74</b>	<b>2,47</b>



NOVO! Kutije s ručkom i prozorčićem za izvrsnu prezentaciju Vaših proizvoda - cijena na upit!



## Ukrasne vrpce, slamaste

Za maštovito ukrašavanje Vaših darova

- jednostavno kovrčanje, rezanje resica i oblikovanje mašni



### Skladišni asortiman

Artikl br.	Model	Boja	m / rola	Prodajna jedinica	3 role	6 rola	9 rola
639T001	slamaste	smeđa ●	200	EUR/rola	20,40	18,77	16,48
639T002	slamaste	bordo ●	200	EUR/rola	20,40	18,77	16,48
639T003	slamaste	narančasta ●	200	EUR/rola	20,40	18,77	16,48



NOVO! Samoljepljive papirnate kraft vrpce sa motivom, širine 50 mm, 50 m na roli - zaljepite kutije i istovremeno prenesite poruku, dostupan motiv za blagdane (art. br. 125T210) ili u znak zahvale (art. br. 125T230)





# Higijena na radnom mjestu



- Papirnati ručnici.....180
- MIDI & MINI •Basic• Papirnate krpe u rolama .....180
- MIDI & MINI •Plus• Papirnate krpe u rolama .....180
- Rukavice •Vinil•, bijele.....181
- Rukavice •Nitril•, bez pudera .....182
- Rukavice od PE, jednokratna upotreba .....182
- Rukavice •CLEAN HANDS•.....183

## Papirnati ručnici

- Papirnati ručnici COMFORT
- bijeli, dvoslojni
- velika mogućnost upijanja i otpornost na kidanje u mokrom stanju
- složeni u „Z“
- 100% svježa celuloza
- dimenzije: 23x23 cm



### Skladišni asortiman

Artikl br.	D x Š cm	Slojevi	kom./snop	kom./kutija	kom./paleta	Prodajna jedinica	30 snop.	60 snop.	120 snop.	240 snop.
320T001	23 x 23	2-slojni	200	3000	84000	EUR/kom.	0,03403	0,02932	0,02431	0,02269

## MIDI & MINI •Basic• Papirnatе krpe u rolama

- bijele, jednoslojne
- reciklirajuća kvaliteta



### Skladišni asortiman

Artikl br.	D x Š cm	Slojevi	Promjer role u cm	rola / kut.	Prodajna jedinica	2 kut.	4 kut.	8 kut.	16 kut.
303T010	120 x 21,5	1-slojni	14	11	EUR/kom.	6,35	5,95	5,40	4,80
303T020	300 x 20	1-slojni	19	6	EUR/kom.	11,50	10,920	10,80	9,00

## MIDI & MINI •Plus• Papirnatе krpe u rolama

- bijele, dvoslojne
- velika usisna snaga
- čista celulozna kvaliteta
- ne ostavlja tragove
- dimenzije perforirane krpe: 35x22 cm



### Skladišni asortiman

Artikl br.	D x Š cm	Slojevi	Promjer role u cm	rola / kut.	Prodajna jedinica	2 kut.	4 kut.	8 kut.	16 kut.
302T010	75 x 21,5	2-slojni	14	11	EUR/kom.	11,74	11,32	11,04	10,64
302T020	160 x 21,5	2-slojni	19	6	EUR/kom.	19,27	18,64	18,30	17,67



## Rukavice •Vinil•, bijele

Povoljne jednokratne rukavice u praktičnom pakiranju.

- bez otrovnih sastojaka, bez formaldehida, bez lateksa
- mogu se nositi na obje ruke – dobar osjećaj opipa
- bez šava – bitno za udobno ležanje na ruci
- otporne na trganje i habanje, za intenzivnu upotrebu
- otporne na velik broj kemikalija
- rub se može rolati za jednostavno skidanje
- nesterilne
- zbrinjavanje termičko ili u komunalni otpad



### Skladišni asortiman

Artikl br.	Veličina	Boja	kom./ kut.	Prodajna jedinica	5 kut.	10 kut.	30 kut.	50 kut.
340T272	S	bijela ○	100	<b>Ukupna cijena</b>	<b>67,91</b>	<b>119,53</b>	<b>337,02</b>	<b>549,10</b>
340T274	M	bijela ○	100	<b>Ukupna cijena</b>	<b>67,91</b>	<b>119,53</b>	<b>337,02</b>	<b>549,10</b>
340T276	L	bijela ○	100	<b>Ukupna cijena</b>	<b>67,91</b>	<b>119,53</b>	<b>337,02</b>	<b>549,10</b>
340T278	XL	bijela ○	100	<b>Ukupna cijena</b>	<b>67,91</b>	<b>119,53</b>	<b>337,02</b>	<b>549,10</b>



### Alternativa za alergičare na lateks.

#### Pogodne za rad u:

- kućanstvu
- laboratoriju
- za medicinske poslove skrbi
- montažu sitnih dijelova
- sanitarno područje
- ispitivanje
- kontrolu kvalitete
- i suhe nemasne namirnice u industriji



## Rukavice •Nitril•, bez pudera

Povoljne i za kožu ugodne jednokratne rukavice u praktičnom pakiranju. Pogodne za kožu i namirnice (uključivo vlažne i masne), za rad u laboratoriju, za medicinske poslove skrbi, montažu sitnih dijelova, ispitivanja, kontrolu kvalitete i industriju.

- posebno pogodne za alergičare (bez lateksa)
- dostupne u bijeloj, plavoj ili crnoj boji
- vrlo otporne na habanje i ubode
- otporne na ulja i masti te velik broj otapala i kemikalija
- lagano hrapava struktura za bolje hvatanje – izvrsne za mokro hvatanje
- bez šava – bitno za udobno ležanje na ruci
- rub se može rotati radi jednostavnog skidanja
- nesterilne
- zbrinjavanje termičko ili u komunalni otpad



### Skladišni asortiman

Artikl br.	Veličina	Boja	kom./ kut.	Prodajna jedinica	5 kut.	10 kut.	30 kut.	50 kut.
340T204	M	plava ●	100	<b>Ukupna cijena</b>	<b>66,52</b>	<b>115,21</b>	<b>303,18</b>	<b>469,95</b>
340T206	L	plava ●	100	<b>Ukupna cijena</b>	<b>66,52</b>	<b>115,21</b>	<b>303,18</b>	<b>469,95</b>
340T208	XL	plava ●	100	<b>Ukupna cijena</b>	<b>66,52</b>	<b>115,21</b>	<b>303,18</b>	<b>469,95</b>
340T222	S	crna ●	100	<b>Ukupna cijena</b>	<b>66,52</b>	<b>115,21</b>	<b>303,18</b>	<b>469,95</b>
340T214	M	bijela ○	100	<b>Ukupna cijena</b>	<b>66,52</b>	<b>115,21</b>	<b>303,18</b>	<b>469,95</b>
340T216	L	bijela ○	100	<b>Ukupna cijena</b>	<b>66,81</b>	<b>114,62</b>	<b>305,40</b>	<b>469,20</b>

## Rukavice od PE, jednokratna upotreba

Povoljne jednokratne rukavice za čišćenje i upotrebu na benzinskim crpkama. Također pogodne za rad u kuhinji, u menzi ili radionici.

- nesterilne
- univerzalne veličine cca 300 mm duljine
- od 0,018 mm/18 μ PE folije
- 100%-tna mogućnost recikliranja



### Skladišni asortiman

Artikl br.	Duljina u mm	Debljina materijala u mm	kom./ prod. jed.	Prodajna jedinica	1000 kom.	3000 kom.	5000 kom.	10000 kom.
340T335	300	0,018	100	<b>Ukupna cijena</b>	<b>16,21</b>	<b>43,74</b>	<b>65,55</b>	<b>113,40</b>



## Rukavice •CLEAN HANDS•

Praktične rukavice namijenjene posluživanju za pekare, slastičare, prodavače voća i povrća, za supermarkete i ostale trgovine živežnim namirnicama. Omogućuju jednostavno i higijensko rukovanje namirnicama.

- brza i udobna zamjena rukavice
- jednostavno jednoručno navlačenje i skidanje rukavice zahvaljujući manšeti
- rukavice su uvijek dostupne u prodajnom prostoru zahvaljujući magnetnom prihvat (prihvat se može pričvrstiti na pultove ili zidove)



### Skladišni asortiman

Artikl br.	Naziv	kom./kut.	Prodajna jedinica	1 kom.
340T351	za 1 uslužno mjesto	20	EUR/kom.	62,02
340T353	za 2 uslužna mjesta	20	EUR/kom.	108,09

## RADOFORM poslovanje



Ljubazno i profesionalno osoblje koje Vam je uvijek spremno pomoći



Mogućnost izrade po mjeri ili prodaja univerzalnih proizvoda



Vrhunska kvaliteta



Više od 1800 proizvoda



Sve proizvode možete pronaći u katalogu i na web stranici [www.radoform.hr](http://www.radoform.hr)



**BESPLATNA DOSTAVA**  
za narudžbe iznad 160 €



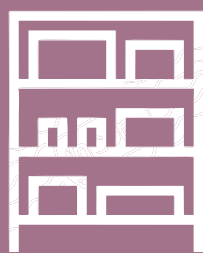

# Opremanje radnih mjesta



▪ Skladišne kutije od plastike.....	186
▪ Skladišne kutije od valovitog kartona .....	187
▪ Kutije za otpad .....	187
▪ Stalac za role s univerzalnim nožem, podni.....	188
▪ Stalac za role, stolni .....	188
▪ Paketna vaga, elektronska .....	189
▪ Regal na slaganje.....	189
▪ Skladišna kolica .....	190
▪ Kolica s nosivim pločama.....	190
▪ Uređaj za vreće ispune .....	191
▪ Stol za pakiranje •RADOstol770• .....	191

## Skladišne kutije od plastike

Pohranite svoje proizvode pregledno i uredno!

- optimalan pregled i lagan pristup stvarima
- velike ručke na prednjoj i stražnjoj strani
- mogućnost slaganja na hrpu, isperive
- otporne na većinu kiselina i ulja
- otporne na temperaturu od  $-20\text{ }^{\circ}\text{C}$  do  $+80\text{ }^{\circ}\text{C}$
- glatko dno za optimalan tijek na transportnoj vrpci
- od otpornog polietilena (PE) – 100%-tna mogućnost recikliranja
- nisu namijenjene za neposredan dodir s hranom



### Skladišni asortiman

Artikl br.	Model	Vanjske dimenzije D x Š x V mm	Unutarnje dim. D x Š x V mm	Boja	Vol. u L	kom./ kut.	Prodajna jedinica	10 kom.	25 kom.	50 kom.	100 kom.
1701T711	bez prečke	95 x 100 x 50	60 x 87 x 44	crvena ●	0,3	50	EUR/kom.	1,47	1,36	1,30	1,24
1701T713	bez prečke	95 x 100 x 50	60 x 87 x 44	plava ●	0,3	50	EUR/kom.	1,47	1,36	1,30	1,24
1701T721	bez prečke	175 x 100 x 75	129 x 87 x 68	crvena ●	1,0	40	EUR/kom.	2,11	1,97	1,89	1,80
1701T723	bez prečke	175 x 100 x 75	129 x 87 x 68	plava ●	1,0	40	EUR/kom.	2,11	1,97	1,89	1,80
								9 kom.	18 kom.	27 kom.	54 kom.
1701T731	bez prečke	235 x 145 x 125	180 x 127 x 110	crvena ●	3,7	27	EUR/kom.	4,42	4,14	3,93	3,81
1701T733	bez prečke	235 x 145 x 125	180 x 127 x 110	plava ●	3,7	27	EUR/kom.	4,42	4,14	3,93	3,81
								4 kom.	8 kom.	16 kom.	32 kom.
1701T751	s prečkom.	350 x 200 x 200	280 x 182 x 127	crvena ●	12,0	8	EUR/kom.	12,91	12,04	11,44	11,10
1701T753	s prečkom.	350 x 200 x 200	280 x 182 x 127	plava ●	12,0	8	EUR/kom.	12,91	12,04	11,44	11,10
								6 kom.	12 kom.	24 kom.	48 kom.
1701T741	bez prečke	350 x 200 x 145	280 x 182 x 185	crvena ●	8,7	12	EUR/kom.	8,85	8,26	7,84	7,61
1701T743	bez prečke	350 x 200 x 145	280 x 182 x 185	plava ●	8,7	12	EUR/kom.	8,85	8,26	7,84	7,61
1701T761	s prečkom.	500 x 300 x 200	425 x 280 x 183	crvena ●	27,0	6	EUR/kom.	18,98	17,65	16,75	16,26
1701T763	s prečkom.	500 x 300 x 200	425 x 280 x 183	plava ●	27,0	6	EUR/kom.	18,98	17,65	16,75	16,25



## Skladišne kutije od valovitog kartona

Za urednu pohranu

- od posebno stabilnog jednovalnog kartona
- **brzo složive**, bez lijepljenja i spajanja klamericama
- niska prednja stranica nudi dobar uvid u sadržaj
- **moгу se odlagati na sve uobičajene regale**
- **štede prostor** - isporučuju se položeno
- 100%-tna mogućnost recikliranja

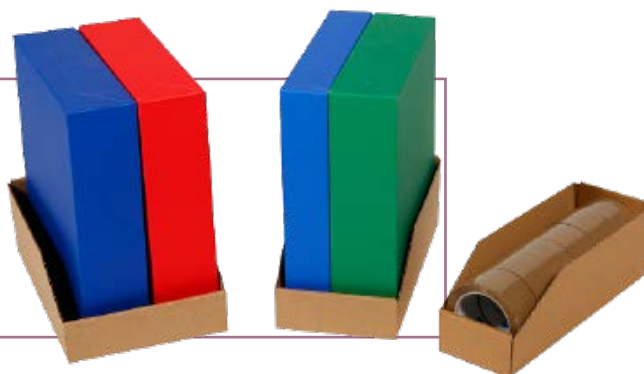

Skladišni asortiman

Artikl br.	Unutrašnje dim. A x B x C mm	Kom. / Snop	Kom./ paleta	Prodajna jedinica	25 kom.	50 kom.	100 kom.	300 kom.	1 paleta
1301T310	305 x 100 x 110	25	1800	EUR/kom.	1,02	0,90603	0,75871	0,64085	0,4788
1301T315	305 x 150 x 110	25	1800	EUR/kom.	1,12	1,02	0,87657	0,72188	0,52299
1301T320	305 x 200 x 110	25	1200	EUR/kom.	1,38	1,27	1,08	0,90603	0,66295
1301T323	320 x 230 x 180	25	600	EUR/kom.	2,35	2,14	1,83	1,49	1,18
1301T430	450 x 300 x 180	25	450	EUR/kom.	2,68	2,43	2,09	1,71	1,40
1301T510	500 x 100 x 110	25	1200	EUR/kom.	1,46	1,30	1,08	0,90603	-



**Skladišne kutije od stabilnog valovitog kartona** za pregledno i povoljno čuvanje malih predmeta, dijelova, etiketa...

## Kutije za otpad

Lagani spremnik za recikliranje koji se brzo postavlja

- **2 dijela:** element plašta i prstenasti poklopac za pričvršćivanje vreće za smeće
- jednostavno postavljanje - vrlo lagane ali ipak stabilne
- **bez dna – pričvrstite vreću za smeće sa poklopcem kutije**
- **otisnuti simboli – idealno za odvajanje otpada**
- pogodne za vreće do 120 L
- **štede prostor** – isporučuju se položeno
- 100%-tna mogućnost recikliranja



Zahvaljujući simbolima koji se mogu označiti, idealne su i za odvajanje otpada.

Skladišni asortiman

Artikl br.	Unutrašnje dim. A x B x C mm	Volumen	Kom. / pakiranje	Prodajna jedinica	3 kom.	5 kom.	10 kom.	20 kom.
710T671	290 x 280 x 550	za vreću zapremnine do 70 L	3	EUR/kom.	5,05	4,35	3,98	3,15
710T670	360 x 360 x 700	za vreću zapremnine do 120 L	3	EUR/kom.	7,95	7,15	6,35	5,60

## Stalak za role s univerzalnim nožem, podni

Mobilno rješenje za Vaše poduzeće s univerzalnim nožem za rezanje AERO-folije, pjenaste folije, PE-folije, pakpapira, ljepenke i dr.

- istovremeno je moguće raditi s najviše 3 role materijala
- osovine s materijalima su nakon rezanja uvijek pri ruci
- namijenjeni za rad s rolama promjera do 100 cm – nosivost 75 kg
- stabilna konstrukcija od čeličnih cijevi, opremljeni s 4 okretna kotača s kočnicama
- Boje: tamno siva RAL 7015, svjetlo siva RAL 7001
- Stalak sadrži 1 podni stalak s univerzalnim nožem, 1 osovina Ø 32 mm i 2 konusa



### Skladišni asortiman

Artikl br.	Duljina noža	Prodajna jedinica	1 kom.
770T435	135 cm	EUR/kom.	1.321,55
770T460	160 cm	EUR/kom.	1.320,83

## Stalak za role, stolni

Pametno rješenje za rezanje papira za pakiranje, poklon papira i prozirne folije!

- za role vanjskog promjera do 220 mm i promjera jezgre od 16 mm
- papir se može jednostavno povlačiti i uredno otkidati
- jednostavno umetanje rola
- stalak je opremljen nazubljenim rubom za otkidanje
- stabilna konstrukcija od lakih metala



### Skladišni asortiman

Artikl br.	Dimenzije D x Š x V mm	Za role duljine u cm	Model	Opis	Prodajna jedinica	1 kom.
218T305	584 x 305 x 220	50	Stalak za papirnate role 50 cm	samostojeći s nazubljenim nožem	EUR/kom.	151,76
218T307	834 x 305 x 220	75	Stalak za papirnate role 75 cm	samostojeći s nazubljenim nožem	EUR/kom.	174,50
218T209IP	975 x 290 x 180	80	Stalak za papirnate role 80 cm	ispod ploče stola s pomičnim nožem	EUR/kom.	276,66
218T109S	975 x 290 x 300	90	Stalak za papirnate role 90 cm	samostojeći s nazubljenim nožem	EUR/kom.	214,97
218T111S	1175 x 290 x 300	110	Stalak za papirnate role 110 cm	samostojeći s nazubljenim nožem	EUR/kom.	232,00

## Paketna vaga, elektronska

- lako za korištenje zahvaljujući odvojenom zaslonu za očitavanje težine
- jednostavna za premještanje - stoga se može koristiti na više radnih mjesta
- moguć rad na baterije i na el. napajanje (230 V)
- vaga nije kalibrirana



**i** **Pribor: stalak za zaslon artikla 242T022 i baterijski punjač na zahtjev**

### Skladišni asortiman

Artikl br.	Model	Težina u kg	Čitljivost g	Dimenzija površine za vaganje	Prodajna jedinica	1 kom.
242T020	Elektronička vaga za pakete s odvojenim zaslonom	60	20	310 x 275 x 35	EUR/kom.	332,00
242T022	Elektronička vaga za pakete s odvojenim zaslonom	60	20	520 x 400 x 70	EUR/kom.	738,00

## Regal na slaganje

Za red u vašoj arhivi!

- jednostavna i brza montaža zahvaljujući sustavu brzog sastavljanja
- police jednostavno objesite zajedno s nosačima
- rubne lajsne na policama sprečavaju proklizavanje registratora
- pocinčana izvedba, jednostavna montaža bez vijaka
- širina odjeljaka 1000 mm, opterećenje 125 kg



### Skladišni asortiman

Artikl br.	Model	D x Š x V u mm	Nosivost u kg.	Prodajna jedinica	1 kom.
811T003	dodatni element	1000 x 500 x 2000	900	EUR/kom.	485,29
813T003	osnovni element	1300 x 2000 x 500	1200	EUR/kom.	327,33
813T005	osnovni element	1300 x 2000 x 800	900	EUR/kom.	398,60
813T023	dodatni element	1300 x 2000 x 500	1200	EUR/kom.	261,95



**SASTAVITE SAMI SVOJ REGAL!** Odaberite osnovni element prema željenoj dimenziji te mu dodajte dodatne elemente prema potrebi.



## Skladišna kolica

Praktična skladišna kolica namijenjena i za velike terete!

- nosiva ploča od višeslojnog drveta s dekorom bukve
- okretni kotači od pune gume koji ne ostavljaju tragove
- glave kotača s kugličnim ležajevima
- po 2 okretna i 2 fiksna kotača promjera 125 mm
- nosivost 200 kg
- opteretiva i čvrsto zavarena čelična konstrukcija
- visokokvalitetno plastificiranje



### Skladišni asortiman

Artikl br.	Nosivost u kg.	Težina u kg	Dimenzije ploče D x Š mm	Prodajna jedinica	1 kom.	3 kom.
831T011	200	15	850 x 450	EUR/kom.	217,46	173,97
831T012	200	20	1000 x 600	EUR/kom.	251,65	201,33

## Kolica s nosivim pločama

Nezamjenjiva u pogonu, skladištu, transportu...

- nosiva ploča od višeslojnog drveta
- rubnici visine 12 mm onemogućavaju klizanje tereta
- odlične karakteristike gumenih kotača, po 2 okretna i 2 fiksna kotača promjera 125 mm
- s kočnicama za fiksiranje kolica i jednostavan utovar i istovar
- nosivost 250 kg, ukupna visina 990 mm
- stabilni vareni okviri od čeličnih cijevi i profila
- lagano upravljanje zahvaljujući gumenim kotačima koji ne ostavljaju tragove



### Skladišni asortiman

Artikl br.	Model	Dimenzije ploče D x Š mm	Visina postavljanja ploče u mm	Težina kolica u kg	Prodajna jedinica	1 kom.	3 kom.
831T025	s 2 ploče	850 x 500	195 / 820	29	EUR/kom.	281,97	225,58
831T026	s 2 ploče	1000 x 600	195 / 820	37	EUR/kom.	375,18	300,15
831T027	s 3 ploče	800 x 500	195 / 508 / 820	36	EUR/kom.	342,58	296,50
831T028	s 3 ploče	1000 x 600	195 / 508 / 820	50	EUR/kom.	406,03	324,82



## Uređaj za vreće ispune

Robusna konstrukcija za montažu na zid ili na pakirni stol

- **zidni model** uključuje: metalni zaokretni stalak za zid, nosač za vreću, lijevak sa ručkom za doziranje, gumeno uže za lijevak i uže za nosač (vreća ispune nije uključena).



- **stolni model** uključuje: nosač za vreću, lijevak sa ručkom za doziranje, gumeno uže za lijevak i uže za nosač (vreća ispune nije uključena).



### Skladišni asortiman

Artikl br.	Model	Prodajna jedinica	1 kom.
770T075	zidni model	EUR/kom.	294,00
246T000	za pakirni stol	EUR/kom.	133,50

## Stol za pakiranje •RADOstol770•

Pakirajte na visokokvalitetnim stolovima jednostavnije i brže te uštedite na dragocjenom vremenu! Razvijen sustav nadogradnje iz prakse pakiranja, sa promišljenim detaljima prilagođen je Vašim potrebama!

- stabilna i dugotrajna kvaliteta stola
- drvena ploča otporna na kapljice vode, prljavštinu i gotovo neosjetljiva na ulja, masnoće i velik broj kemikalija
- fleksibilno/ergonomične visine za sve Vaše suradnike
- radna površina standardne žute boje
- nožice stola su podesive 75-100 cm
- dodaci namijenjeni stolu su:
  - uređaj sa rezačem papira
  - tri osovine
  - ladica s dva pretinca
  - stalak za pribor 200x22 cm
  - polica za odlaganje
  - i metalni pretinci



### Skladišni asortiman

Artikl br.	Duljina i širina u cm	Prodajna jedinica	1 kom.
770T650	200 x 85	EUR/kom.	4.127,00



# Uređaji i aparati



▪ Pneumatski i ručni klamer za karton .....	194
▪ Alat za vađenje metalnih klamerica .....	194
▪ Zaporna kliješta .....	194
▪ Multifunkcionalni zaporni uređaj .....	195
▪ Stolni uređaj za zavarivanje .....	195
▪ Kliješta za zavarivanje •Impuls• .....	196
▪ Kliješta za zavarivanje •WZ• .....	196
▪ Uređaji za termofoliranje .....	197
▪ BIG-BUBBLE Uređaj za izradu AERO-jastučića .....	197
▪ Naprava za ručno omatanje .....	198
▪ Ručni aparat za vrpce .....	198
▪ Stalci za SL-vrpce .....	198
▪ Stalak za folije .....	199
▪ Valjak za utorenje kartona .....	199
▪ Zatezač za vrpce .....	199
▪ Aparat za etiketiranje •RADOstitch• .....	200
▪ Univerzalne škare .....	200
▪ Škare za čelične vrpce .....	200
▪ Kolica za čelične vrpce .....	200
▪ Aku uređaj za vezanje •ORT260• .....	201
▪ Aku uređaj za vezanje •ZP93• .....	201
▪ Uređaj za vezanje vrpce •ŠTEF56• .....	201

## Pneumatski i ručni klamer za karton

Za sigurno i trajno zatvaranje preklopivih kutija

### Pneumatski klamer:

- Dubina umetanja: 140 mm
- Širina umetanja: 22 mm
- Radni tlak: 5 – 6 bara
- Maks. dopušteni tlak: 7 bara
- Težina: 2,1 kg
- Dimenzije: D 370 x V 250 mm
- Spremnik za 100 klamerica
- Potreban je pneumatski priključak

### Ručni klamer:

- Težina: 1,6 kg
- Dimenzije: D 455 x V 320 mm
- Spremnik za 150 klamerica



### Skladišni asortiman

Artikl br.	Model	Dimenzije D x V mm	za klamerice veličine u mm	Spremnik / kom. klamerica	Prodajna jedinica	1 kom.
259T050	Pneumatska kliješta	370 x 250	12 i 16	100	EUR/kom.	959,64
259T061	Ručni klamer	455 x 320	15 i 18	150	EUR/kom.	353,04

## Alat za vađenje metalnih klamerica

- izmjenjiva vadilica
- priručan
- od lijevanog aluminijsa



### Skladišni asortiman

Artikl br.	Prodajna jedinica	1 kom.
259T001	EUR/kom.	40,12

## Zaporna kliješta

- lagana i jednostavna za rukovanje
- velika zaporna snaga zahvaljujući valovitom zatvaraču
- praktična i solidna čelična konstrukcija
- namijenjena korištenju s PP vrpčama za vezanje i zapornim kopčama

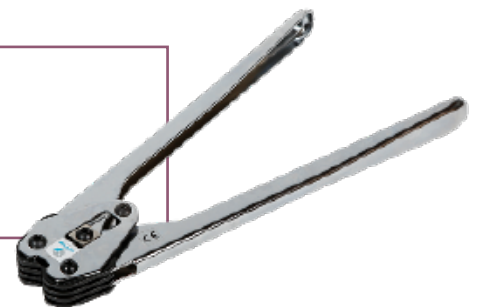

### Skladišni asortiman

Artikl br.	Namjena za vrpce i kopče	Prodajna jedinica	1 kom.
222T002	12-13 mm	EUR/kom.	84,89
222T005	15-16 mm	EUR/kom.	86,00



## Multifunkcionalni zaporni uređaj

Racionalno zatezanje i vezanje u jednoj radnoj operaciji

- posebno brzo zatezanje, vezanje i rezanje
- pomoću jednog alata
- najveća moguća zaporna snaga zbog hrapave površine kopče
- za vodoravno i okomito vezanje
- plitka spona
- čvrsta izvedba – za profesionalnu upotrebu
- jednostavno rukovanje, minimalni napor
- namijenjen korištenju s PP vrpčama



### Skladišni asortiman

Artikl br.	za PP vrpču	Prodajna jedinica	1 kom.	2 kom.	3 kom.
222T006	12-13 mm	EUR/kom.	828,77	796,65	763,85
222T007	15-16 mm	EUR/kom.	1.151,28	1.093,25	1.053,49

## Stolni uređaj za zavarivanje

Profesionalni stolni uređaj za zavarivanje – jednostavno i sigurno vari sve vrste termoplastičnih folija, npr. crijevaste folije ili vrećice od PE ili PP folije...

- nije potrebno vrijeme za zagrijavanje zahvaljujući impulsnom zavarivanju
- jednostavno rukovanje, klizno podešavanje automatskog zavarivanja i hlađenja
- serijski opremljen napravom za rezanje, magnet omogućuje nepromjenjivi fiksno podesivi pritisak
- dostupan kao MS uređaj ili kao poluautomat



### Karakteristike MS:

- Max. debljina folije: 2 × 0,2 mm
- širina šava zavora: 3 mm
- Vrijeme zavarivanja: klizno podešavanje
- Vrijeme hlađenja: klizno podešavanje
- Snaga: 450 W, napajanje: 230 V/50 Hz
- Nožni prekidač: ne

### Karakteristike poluautomat:

- Max. debljina folije: 2 × 0,4 mm
- širina šava zavora: 3 mm
- Vrijeme zavarivanja: klizno podešavanje
- Vrijeme hlađenja: klizno podešavanje
- Snaga: 500 W, napajanje: 230 V/50 Hz
- Nožni prekidač: da

### Skladišni asortiman

Artikl br.	Model	Namjena za foliju max širine	Snaga W	Prodajna jedinica	1 kom.
247T350	MS-500	500 mm	450	EUR/kom.	1.405,37
247T445	HA-450	360 mm	500	EUR/kom.	2.210,65
247T463	HA-630	540 mm	500	EUR/kom.	2.494,93



## Kliješta za zavarivanje •Impuls•

Impulsna kliješta za zavarivanje - jednostavno i sigurno vare termoplastične folije, npr. cjevaste folije ili vrećice od PE ili PP folije

- nije potrebno vrijeme za zagrijavanje zahvaljujući impulsnom zavarivanju
- jednostavno rukovanje
- prenosiva

### Karakteristike MS:

- Maks. debljina folije 2,0 × 0,4 mm
- Širina vara: 3,0 mm
- Duljina vara: ISZ-300 = 320 mm, ISZ-450 = 470 mm, ISZ-630 = 650 mm
- Vrijeme zavarivanja klizno podešavanje ovisno o foliji
- Težina kliješta cca. 1,4 kg
- Snaga 250 W
- Napajanje 230 V/50 Hz



### Skladišni asortiman

Artikl br.	Model	s impulsnim generatorom	Max. duljina zavarenog spoja u mm	Prodajna jedinica	1 kom.
247T130	ISZ-300	WING 2000	320	EUR/kom.	1.090,61
247T145	ISZ-450	WING 2000	470	EUR/kom.	1.181,32
247T163	ISZ-630	WING 3000	650	EUR/kom.	1.250,45

## Kliješta za zavarivanje •WZ•

Kliješta za zavarivanje termozavarljivih folija, npr. ESD-vrećica, folija za povezivanje i dr.

### Karakteristike:

- Širina vara 12 mm
- Duljina vara: WZ-300=300 mm, WZ-400=400mm
- Temp. zavarivanja do maks. 250 °C, klizno podešavanje
- Vrijeme zagrijavanja cca. 5 min
- Težina cca. 1,5 kg
- Snaga 360 W
- Napajanje 230 V/50 Hz
- Pribor: stolna stega IZ TK



### Skladišni asortiman

Artikl br.	Model	Max. duljina zavarenog spoja u mm	Prodajna jedinica	1 kom.
247T231	WZ-300	300	EUR/kom.	973,82
247T241	WZ-400	400	EUR/kom.	984,13



## Uređaji za termofoliranje

Tehnološki unaprijeđeni ručni plamenici za sve folije i navlake za termofoliranje!

### Uređaj za termofoliranje HORNET

- Velik izbor performansi - plamenik snage 70 kW
- kabel dužine 10 m
- sigurnosni ventil i brzi priključak
- ISO 3821 kvaliteta

### Uređaj za termofoliranje RIPACK 2200

- brzi rad – veliko područje zagrijavanja zahvaljujući
- usmjerenom plamenu
- dobra zaštita od opekline – glava uređaja ostaje hladna zahvaljujući sistemu hladnih mlaznica
- visoka sigurnost zahvaljujući piezoelektričnom paljenju
- ergonomski oblikovan i lagan – ne umara, sadrži praktičan transportni kofer sa svim potrebnim priborom



#### Skladišni asortiman

Artikl br.	Model	Prodajna jedinica	1 kom.
230T802	HORNET	EUR/kom.	608,60
230T803	RIPACK	EUR/kom.	1.508,32



#### Pakiranje sadrži:

1 ručni plamenik, 1 regulator tlaka za PROplin s mogućnošću regulacije, 8 m crijeva za PROplin sa priključkom, 1 montažni ključ i 1 sigurnosni ventil

## BIG-BUBBLE Uređaj za izradu AERO-jastučića

Uređaj za vlastitu izradu zračnih jastučića!

- praktičan uređaj sa jednostavnim rukovanjem
- RFID tehnologija kojom se automatski mijenjaju ispravne postavke za određeni tip zračnih jastuka
- nije potreban priključak za kompromirani zrak
- moguće montiranje na zid



#### Skladišni asortiman

Artikl br.	Dimenzije uređaja mm	Težina	Priključak	Brzina	Duljina kab. priključka	Prodajna jedinica	1 kom.
199T650	360 x 330 x 280	6 kg	230 V	7,5 m/min	5 m	EUR/kom.	1.890,37



## Naprava za ručno omatanje

Vrhunska naprava za ručno omatanje!

- kočni disk s kuglastim ležajem za bestrzajni rad i nakon duže upotrebe
- ergonomska konstrukcija
- čvrsta izvedba u kromiranoj izvedbi omogućuje dugi vijek trajanja
- namijenjen za role širine 300 – 500 mm
- uz svaku napravu za ručno omatanje dobivate jedan nož za rezanje folije besplatno



### Skladišni asortiman

Artikl br.	Prodajna jedinica	1 kom.	3 kom.
230T001	EUR/kom.	95,59	87,47

## Ručni aparat za vrpce

Neizostavan u svakom uredu, skladištu, radionici...

- podesiva kočnica omogućava pravilnu zategnutost vrpce
- stabilan i ugodan za rukovanje
- lagan – ne umara
- namijenjeni za sve uobičajene SL-vrpce:
- - Ø jezgre 76 mm
- - vanjski Ø do 125 mm
- - širina role 25 do 100 mm



### Skladišni asortiman

Artikl br.	Model	Širina vrpce	Prodajna jedinica	1 kom.	3 kom.
212T004	standardni	25-50	EUR/kom.	17,55	15,77
212T005	s pojačanim zubićima	25-51	EUR/kom.	40,76	36,68
212T008	s pojačanim zubićima	75	EUR/kom.	29,33	22,80
212T009	s pojačanim zubićima	100	EUR/kom.	58,9	43,00

## Stalci za SL-vrpce

Neizostavni u svakom uredu, skladištu, radionici...

- izuzetno stabilan
- od lijevanog željeza
- ne klizi po površini

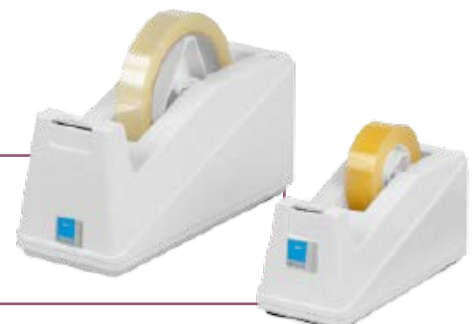

### Skladišni asortiman

Artikl br.	Model	Težina / kg	Promjer jezgre u mm	Namjena za role mm	Prodajna jedinica	1 kom.	3 kom.
211T001	standardni sivi	0,6	25	12 - 19	EUR/kom.	45,99	42,01
211T006	standardni sivi	1,9	25 / 76	25	EUR/kom.	5,85	5,32
211T007	standardni plavi	3	76	50	EUR/kom.	10,64	9,59



## Stalak za folije

Za posebno jednostavno rukovanje folijom za zaštitu etiketa

- prikladno za različite duljine etiketa
- plastična izvedba



### Skladišni asortiman

Artikl br.	Namjena za folije do širine u mm	Namjena promjer role u mm	Prodajna jedinica	1 kom.	3 kom.
119T851	150	76	EUR/kom.	65,74	60,35

## Valjak za utorenje kartona

S valjkom. za utorenje kartona možete kutiju smanjiti na željenu visinu

- s optimalnom kutijom štedite materijal za ispunu
- podesiva visina od 5 cm do 28 cm
- čvrsta metalna konstrukcija– s drvenom ručkom



### Skladišni asortiman

Artikl br.	Prodajna jedinica	1 kom.	3 kom.
241T017	EUR/kom.	61,68	54,77

## Zatezač za vrpce

Čvrsto zatezanje uz mali napor!

- omogućuje posebno čvrsto zatezanje teških pošiljki zajedno s vrpčama posebno otpornim na kidanje
- lagan i jednostavan za rukovanje
- čvrsta izvedba
- priručna, solidna čelična konstrukcija



### Skladišni asortiman

Artikl br.	Model	Za vrpce širine do	Prodajna jedinica	1 kom.	3 kom.	5 kom.
222T001	za PP vrpce	19 mm	EUR/kom.	152,59	144,54	124,97
222T003	za RADOTEX vrpce	19 mm	EUR/kom.	180,41	162,27	137,96
222T004	za RADOTEX vrpce	40 mm	EUR/kom.	524,04	491,59	459,13



## Aparat za etiketiranje •RADOstitch•

Idealan za brzo pričvršćivanje etiketa na tekstilne, kožne i druge proizvode

- sigurno pričvršćuje etikete, jednostavno rukovanje
- mala investicija, velika sigurnost pri radu
- spremnik za 50 vezica, izrađen od čvrste plastike



### Skladišni asortiman

Artikl br.	Naziv	Prodajna jedinica	1 kom.	5 kom.
416T031	Aparat za etiketiranje	EUR/kom.	41,65	35,28
			8 kom.	16 kom.
416T0318	Rezervne igle	EUR/kom.	5,85	5,27

## Univerzalne škare

Kvalitetne škare za gotovo sve materijale (npr. žicu, lim, plastiku, kožu, gumu, itd)

- oštrice od visokokvalitetnog čelika, ručke presvučene plastikom

### Skladišni asortiman

Artikl br.	Prodajna jedinica	1 kom.	3 kom.	5 kom.
241T004	EUR/kom.	57,60	49,45	45,21



## Škare za čelične vrpce

- čvrste i mobilne, lagane i priručne
- ručke su presvučene plastikom

### Skladišni asortiman

Artikl br.	Prodajna jedinica	1 kom.
222T510	EUR/kom.	80,28

## Kolica za čelične vrpce

Sadrže sav potreban pribor za vezanje čeličnim vrpcoma

- stabilna konstrukcija
- dvije unutrašnje vodilice za lakše odmotavanje role
- za čelične vrpce od 12 do 16 mm
- integrirani spremnik za pribor

### Skladišni asortiman

Artikl br.	Naziv	za čelične vrpce	Prodajna jedinica	1 kom.
221T020	Kolica sa kotačima	12 - 16 mm	EUR/kom.	376,42



## Aku uređaj za vezanje •ORT260•

Za profesionalno vezanje PET, PP i papirnatih vrpce!

- posebno čvrsto spajanje postupkom zavarivanja tankih spojeva - nisu potrebne spojnice
- snažno električno zatezanje - podešava se pomoću ekrana na dodir
- sve operacije obavljaju se jednom rukom: zatezanje - vezanje - rezanje
- na baterijski pogon, bez ometajućeg kabela - baterija 18 V, vrijeme punjenja 15-30 min



### Skladišni asortiman

Artikl br.	Model	Prodajna jedinica	1 kom.
222T260	OR-T 260	EUR/kom.	3.243,15

## Aku uređaj za vezanje •ZP93•

- lagan i udoban alat za ručno vezivanje PP i PET traka
- rukovanje jednom rukom: zategnite - zavarite - režite traku
- zategnutost remena se može odabrati preko dodirne ploče



### Skladišni asortiman

Artikl br.	Model	Prodajna jedinica	1 kom.
222T930	ZP93	EUR/kom.	1.944,00

## Uređaj za vezanje vrpce •ŠTEF56•

- Uređaj za vezanje čeličnih vrpce
- jednostavno i sigurno rukovanje: zatezanje vrpce, zatvaranje bez spojnica i rezanje
- za čelične vrpce od 13 do 19 mm
- nisu potrebne spojnice



### Skladišni asortiman

Artikl br.	Naziv	Za vrpce	Prodajna jedinica	1 kom.
222T012	Uređaj za vezanje PP vrpce	12-13 mm	EUR/kom.	160,00
222T500	Uređaj za vezanje čeličnih vrpce	13-19 mm	EUR/kom.	1.243,93



# ASORTIMAN SA 100% MOGUĆNOSTI RECIKLIRANJA

## Kartonska ambalaža



**PREKLOPIVE KUTIJE**  
str. 16



**QUICK-BOX**  
str. 22



**KUTIJE ZA BOCE SA  
KARTONSKOM ZAŠTITOM**  
str. 32



**KARTONSKE KUTIJE  
ZA BOCE**  
str. 29

**KUTIJE ZA OTPAD**  
str. 35



## Ljepljenje i označavanje

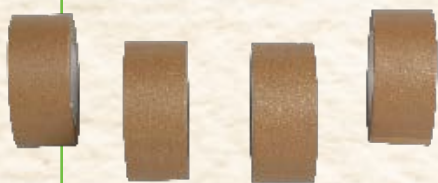

**PAPIRNATE SL-VRPCE**  
str.54

**VIŠEĆE ETIKETE**  
str.61



## Otpremna pakiranja



**MECAWELL ECO**  
str.39

**KUVERTE ZA DOKUMENTE ILI  
ZA PRATEĆI LIST- EKO**  
str. 46



**VREĆE ZA UMETANJE  
OD PAPIRA**  
str. 49



# Naš izbor održivih proizvoda koje štede resurse

## Površinska zaštita

VALOVITA LJEPENKA U ROLAMA  
str. 93

SAČASTI PAPIR  
str. 96

PAKPAPIR-PAPIR ZA  
OBLAGANJE  
U TRGOVAČKIM ROLAMA  
str.97



## Paletiranje

KARTOFORM KUTNICI  
str. 107

PREŠANE PALETE INKA  
str. 111



## Posebna ambalaža

VREĆICE S PROZORČIĆEM  
KRAFT + OPP  
str. 153

KUTIJA S Ručkom MAJA  
str. 156



## Darovna ambalaža

PAPIRNATE VREĆICE  
str. 175

KVADRATNE KUTIJE S  
POKLOPCEM  
str. 178







Osim ambalažnog asortimana, provjerite i našu ponudu za opremanje radnih mjesta!



 Radoform d.o.o.  
Samoborska cesta 96  
HR-10436 Rakov potok



SAVJETOVANJE, NARUDŽBA I BESPLATAN UZORAK



 01 333 68 20

 01 333 68 21

 [info@radoform.hr](mailto:info@radoform.hr)

 [www.radoform.hr](http://www.radoform.hr)